



SULZBERGER
PFERDEBOXEN

2026

Alles für den Pferdestall

- **Pferdeställe**
- **Pferdeboxen**
- **Paddocks**
- **Zubehör**



Preise und technische
Änderungen vorbehalten!



**Ob Qualität in Serie oder Fertigung auf Maß.
Wir sind Ihr starker Partner für den Pferdestall!**

Unser Team steht Ihnen gerne zur Verfügung!

| | | | |
|---|---|---------|--------------------------------|
| Zentrale | Lisa Schlegel | Tel.: | 0 76 45 / 91 08 - 0 |
| Verkauf und Beratung | Michael Albrecht (vormittags) | Tel.: | 0 76 45 / 91 08 - 13 |
| | | E-Mail: | m.albrecht@sulzberger.de |
| | Georg Sulzberger | Tel.: | 0 76 45 / 91 08 - 23 |
| | | Handy: | 0 173 / 32 99 100 |
| | | E-Mail: | georg@sulzberger.de |
| | Daniela Gross | Tel.: | 0 76 45 / 91 08 - 21 |
| | | E-Mail: | d.gross@sulzberger.de |
| | Claudia Adam | Tel.: | 0 76 45 / 91 08 - 46 |
| | | E-Mail: | c.adam@sulzberger.de |
| | Alexandra Lehmberg | Tel.: | 0 76 45 / 91 08 - 20 |
| | | E-Mail: | a.lehmberg@sulzberger.de |
| | Sandra Manzke | E-Mail: | s.manzke@sulzberger.de |
| Montageplanung | Dominik Gebhardt | Tel.: | 0 173 / 32 99 108 |
| | | E-Mail: | d.gebhardt@sulzberger.de |
| Buchhaltung | Christine Bühner | Tel.: | 0 76 45 / 91 08 - 39 |
| | | E-Mail: | c.buehrer@sulzberger.de |
| Leiter Fertigung | Erich Hauber | Tel.: | 0 76 45 / 91 08 - 19 |
| | | Fax: | 0 76 45 / 91 08 - 30 |
| | | E-Mail: | e.hauber@sulzberger.de |
| Lager Riegel Abholung, Versand, Liefertermine | Erich Roser | Tel.: | 0 76 45 / 91 08 - 50 |
| | Werner Blust | Tel.: | 0 76 45 / 91 08 - 53 |
| | | Fax: | 0 76 45 / 91 08 - 59 |
| Außendienst Bereich Südbaden | Hermann Wiederle | Tel.: | 0 76 61 / 78 00 |
| | | Handy: | 0 173 / 32 99 102 |
| | | Fax: | 0 76 61 / 41 80 |
| Außendienst Bereich Nördliches Baden- Württemberg, Saarland, südl. Hessen, südl. Rheinland-Pfalz | Samuel Pfrommer | Handy: | 0 173 / 32 99 104 |
| | | E-Mail: | s.pfrommer@sulzberger.de |
| Außendienst PLZ- Bereich 0 / 1 / 2 / 3 / 4 / 5 / 60 / 61 / 65 / 98 / 99 Mittel,- Nord- und Ostdeutschland | Marco Steinebach | Handy: | 0 178 / 33 36 373 |
| | | E-Mail: | marcosteinebach@web.de |
| Außendienst PLZ- Bereich 8 / 9 Bayern / Österreich | Gerd Schmid | Handy: | 0 173 / 32 99 098 |
| | | E-Mail: | g.schmid@sulzberger.de |
| Außendienst Bereich Stuttgart | Hans Heeb | Tel.: | 0 711 / 57 44 71 |
| | | Handy: | 0 170 / 85 63 622 |
| | | Fax: | 0 711 / 57 80 976 |
| | | E-Mail: | heeb.fellbach@t-online.de |
| Außendienst Frankreich | Fa. Equistructure Pascal Cornaz | Handy: | 0041 - 79 542 59 23 |
| | | E-Mail: | pascal.cornaz@equistructure.ch |
| | Fa. Equivans Eric Hertzog | Tel.: | 0033 - 389 49 99 12 |
| | | Handy: | 0033 - 610 01 25 79 |
| | | E-Mail: | contact@equivans.fr |
| Außendienst Schweiz | Fa. AS Pferdestall GmbH Michel Schneider | Tel.: | 0041 - 628 97 24 69 |
| | | Fax: | 0041 - 628 97 24 70 |
| | | E-Mail: | info@as-pferdestall.ch |

Lager, Ausstellung und Abholmarkt

79359 Riegel (an der A5,
15 km nördlich von Freiburg)
Im Oberwald 26
Tel.: 07645 / 9108-50
Fax: 07645 / 9108-59
E-Mail: lager@sulzberger.de

Öffnungszeiten:

Mo.-Do.: 7:30 - 16:00 Uhr
Fr.: 7:30 - 15:30 Uhr

Lager 2:

Bahnhofstraße 26 c, Riegel



Alles für den Pferdestall

Verwaltung & Fertigung

Fa. Sulzberger Stalltechnik GmbH
79348 Freiamt
Langestr. 26
Tel.: 07645 / 9108-0
E-Mail: info@sulzberger.de

Öffnungszeiten:

Mo.-Do.: 7:30 - 16:00 Uhr
Fr.: 7:30 - 12:30 Uhr



INHALTSVERZEICHNIS

| | |
|---|----------------|
| Abspritzdusche | 67 |
| Anbindebügel, -pfosten,-ketten, und -ringe | 76 |
| Außenboxenstall (einreihig) | 33 |
| Außenboxentüren | 41 |
| Ballentransportwagen | 70 |
| Bandenschiebetor | 67 |
| Bodenbeläge | 61-66 |
| Bodenheuraufe | 21 |
| Durchfressgitter | 55 - 56 |
| Fenster | 38 |
| Führanlagen | 59 |
| Futterstände | 56 |
| Futterwagen | 69 |
| Großraumkuli | 72 |
| Hay Bar, Heutrog, Heubox, Heunetz | 22/52 |
| Heizgerät für Wasserleitung | 25 |
| Heizkabel für Frostschutz | 26 |
| Heuraufen | 21/22/52/57/58 |
| Kratzbürsten | 52 |
| Lamellentüren | 42 |
| Laufställe | 49-54 |
| Mobile Boxen / Weidezelte | 45-46 |
| Paddockzaun | 27-28 |
| Panels | 47-48 |
| Pferdeboxen | 4-20 |
| Pferdestall „Modul“ (zweireihig) | 29-30 |
| Rundballen-Heuraufen | 58 |
| Rundballen-Heuraufen Klimadach | 57 |
| Rundbogenhallen | 60 |
| Sattel- & Deckenschränke, Sattel- & Trensenhalter | 73-74 |
| Schubkarren und Mistkarren | 71 |
| Solarien | 68 |
| Stalltüren und -tore | 39-40/43 |
| Tränkebecken und Trafos | 23-24/53 |
| Tröge | 23 |
| Wandschutzmatten | 65 |
| Wasserleitung - Einzelteile | 77 |
| Weidehütten (auch als Pferdestall verwendbar) | 31/32 |
| Weidezauntore | 44 |
| Windbrechende Netze | 75 |

Es gelten unsere Liefer- und Zahlungsbedingungen.

Für diese Druckschrift nehmen wir das Urheberrecht in Anspruch. Abbildungen, Beschreibungen sowie technische Angaben sind unverbindlich. Dieser Katalog zeigt nicht unser komplettes Programm. Wir fertigen, liefern und montieren auch Stalleinrichtungen aller Art. Lieferung erfolgt ab Werk, Liefertermine nach Absprache. Umtausch ist nur nach vorheriger Absprache möglich, Kosten hierfür werden nach Aufwand berechnet. Umtausch oder Rücknahme sind bei Sonderanfertigungen nicht möglich. Bei größeren Aufträgen wird eine Anzahlung fällig (skontierbar), die Restzahlung erfolgt vor Lieferung bzw. vor Montagebeginn. Bezahlung der Montage erfolgt nach Montageende. Unterkunft und Verpflegung der Monteure müssen bauseits übernommen werden.

Zahlungsbedingungen und Frachtkosten nach Absprache.

Für verspätete Lieferungen können wir keine Haftung übernehmen. Schadenersatzansprüche für nicht rechtzeitig eintreffende Lieferungen werden nicht anerkannt. Bei Versand kleiner Warensendungen (Päckchen / Pakete) gelten die aktuellen DPD-Tarife. Für Rücknahmen und Wiedereinlagerungen berechnen wir 15 % des Warenwertes. Mindestbestellwert 25,- €. Bitte prüfen Sie die Ware nach Erhalt auf eventuelle Transportschäden und vermerken Sie diese auf dem Lieferschein, bevor Sie den Empfang quittieren. Aufgrund steigender Rohstoffpreise sind Teuerungszuschläge möglich. Bitte verlangen Sie unser Angebot! Technische Änderungen vorbehalten.



Bedarfsgerechte Pferdeställe



Individuelle Gestaltung rund um den Pferdestall

Unser Lager und Ausstellungsstall auf 4.500 m²,
direkt an der Autobahn A5, Abfahrt Riegel:



**Firma Sulzberger
Stalltechnik GmbH**
Im Oberwald 26
79359 Riegel

Tel.: 07645 / 9108 -50

Fax: 07645 / 9108 -59

E-Mail: lager@sulzberger.de

Alles für den Pferdestall

In diesem Katalog finden Sie alles für den Pferdestall. Vom kleinsten Teil wie z.B. Trog, Tränke oder Abspritzdusche über unsere Pferdeboxen bis hin zum bezugsfertigen Pferdestall ist alles detailliert und mit Preisangaben aufgeführt. Wir sind stets bemüht, Sie aufs Beste zu informieren und zu beraten, sei es telefonisch, per Angebot oder bei einem Termin vor Ort.

Heute arbeiten über 50 Mitarbeiter bei der Firma Sulzberger Stalltechnik GmbH.

Wir fertigen am Stammsitz in Freiamt (Nähe Freiburg) seit über 30 Jahren Pferdeboxen und Pferdeställe in verschiedenen Ausführungen und auf Kundenwunsch in allen Abmessungen. Hier ist auch das Büro mit Verkauf und Verwaltung ansässig.

In Riegel am Kaiserstuhl (Nähe Europapark Rust), direkt an der Autobahn A5, befindet sich unser Lager mit Abholmarkt und Ausstellungsstall (Termin zur Beratung erforderlich).

Wir sind weit über die Grenzen Süddeutschlands hinaus als verlässlicher Hersteller von Pferdeställen und Pferdeboxen bekannt. Alle unsere Produkte sind qualitativ hochwertig und praxiserprobt.

Von uns werden nicht nur Pferdeställe und Pferdeboxen gefertigt, verkauft und geliefert, auf Wunsch werden auch Teil- oder Komplettmontagen erbracht.

Wir beraten Sie gern! Rufen Sie uns an!



Beim Bau von Pferdeboxen und Pferdeställen sind die „Leitlinien zur Beurteilung von Pferdehaltung unter Tierschutzgesichtspunkten“ zu beachten (www.sulzberger.de/leitlinien-fuer-pferdehaltung).



Wie groß muss eine Pferdebox sein?

Widerristhöhe (Wh) x 2, im Quadrat $(Wh \times 2)^2$

Beispiel: Ein Pferd mit 1,68 m Widerristhöhe: $(1,68 \text{ m} \times 2)^2 = 11,29 \text{ m}^2$

Eine Box 3,00 m x 3,00 m ist für ein solches Pferd zu klein!

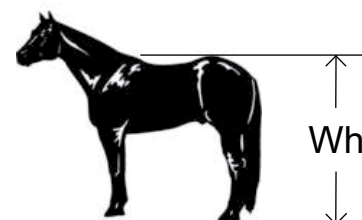

Mindestmaße am Beispiel dreier Widerristhöhen

(Auszug aus den Leitlinien für Pferdehaltung)

| | | 1,48 m | 1,68 m | 1,75 m |
|---|--------------------------|--------|--------|--------|
| Boxenfläche (m ²) für ein einzelnes Pferd | $\geq (Wh \times 2)^2$ | 8,76 | 11,29 | 12,25 |
| Boxenfläche (m ²) für eine Stute mit Fohlen | $\geq (Wh \times 2,3)^2$ | 11,59 | 14,93 | 16,20 |
| Mindestlänge (m) der Schmalseite der Box | $\geq 1,75 \times Wh$ | 2,59 | 2,94 | 3,06 |
| Höhe der Trennwand (m) mit Aufsatzgitter | $\geq 1,3 \times Wh$ | 1,92 | 2,18 | 2,28 |
| Fläche (m ²) eines Paddocks | $\geq (Wh \times 2)^2$ | 8,76 | 11,29 | 12,25 |

PFERDEBOXEN „Komfort Line“

Ab Lager lieferbar!

Dies sind Pferdeboxen in unserer gewohnten Ausführung, jedoch ohne Säulen, dafür in **Rahmenbauweise** (jede Boxenwand an einem Stück). Die Trennwände und Vorderfronten werden mittels spezieller Verbindungsstücke direkt miteinander verschraubt. Lediglich am Ende einer Boxenreihe wird ein Eckpfosten benötigt. Die Trennwände und die erste Vorderfront werden mit Wandbügeln an den Außenwänden fixiert.

Die Vorteile erkennen Sie bei der Montage. Die Wände werden aufgestellt und an den Eckpunkten mit nur zwei Schraubverbindungen befestigt. Es müssen dann nur noch die Schiebetüren eingehängt und das Holz eingeschoben werden. Das spart bei der Montage der Boxen jede Menge Zeit und bietet dadurch optimalen Komfort. Daher der Name: KOMFORT-LINE.

Wenn Sie die Boxen an einen anderen Ort bringen möchten, so müssen nur die Eckverschraubungen gelöst werden. Das Holz kann in den Wänden eingebaut bleiben. Die Boxen lassen sich also sehr leicht auf- und abbauen. Dies ist beispielsweise bei Messe- und Turnierboxen sehr von Vorteil.

Diese Boxen sind sehr preisgünstig. Überzeugen Sie sich davon! Verlangen Sie unser Angebot!



| Art.-Nr. | Artikel | Preis pro Stück ohne Holz | | Gewicht | Preis pro Stück mit Douglasienholz | | Preis pro Stück mit Denya-Hartholz | |
|----------|--|---------------------------|-------------|---------|------------------------------------|-------------|------------------------------------|-------------|
| | | zzgl. MwSt. | inkl. MwSt. | | zzgl. MwSt. | inkl. MwSt. | zzgl. MwSt. | inkl. MwSt. |
| 160980 | Trennwand Holz / Gitter 3,00 m | 578,00 € | 687,82 € | 90 kg | 766,00 € | 911,54 € | 945,00 € | 1.124,55 € |
| 160981 | Trennwand Holz / Gitter 3,50 m | 656,00 € | 780,64 € | 100 kg | 875,00 € | 1.041,25 € | 1.084,00 € | 1.289,96 € |
| 160982 | Trennwand Holz / Gitter 4,00 m | 735,00 € | 874,65 € | 118 kg | 985,00 € | 1.172,15 € | 1.163,00 € | 1.383,97 € |
| 160983 | Trennwand Holz / Holz 3,00 m | 368,00 € | 437,92 € | 52 kg | 700,00 € | 833,00 € | 1.017,00 € | 1.210,23 € |
| 160984 | Trennwand Holz / Holz 3,50 m | 394,00 € | 468,86 € | 58 kg | 781,00 € | 929,39 € | 1.151,00 € | 1.369,69 € |
| 160985 | Trennwand Holz / Holz 4,00 m | 420,00 € | 499,80 € | 67 kg | 862,00 € | 1.025,78 € | 1.285,00 € | 1.529,15 € |
| 160990 | Vorderfront 3,00 m, inkl. aufschwenkbarer Luke im Gitter der Tür | 945,00 € | 1.124,55 € | 118 kg | 1.133,00 € | 1.348,27 € | 1.312,00 € | 1.561,28 € |
| 160991 | Vorderfront 3,50 m, inkl. aufschwenkbarer Luke im Gitter der Tür | 998,00 € | 1.187,62 € | 129 kg | 1.217,00 € | 1.448,23 € | 1.426,00 € | 1.696,94 € |
| 160992 | Vorderfront 4,00 m, inkl. aufschwenkbarer Luke im Gitter der Tür | 1.050,00 € | 1.249,50 € | 149 kg | 1.300,00 € | 1.547,00 € | 1.539,00 € | 1.831,41 € |
| 160993 | Eckpfosten 2,30 m hoch | | | 8 kg | | | 50,00 € | 59,50 € |
| 160994 | Wandbefestigungsbügel | | | | | | 6,50 € | 7,74 € |
| 160995 | Aufsatz (Verlängerung) als Dachstütze | | | | | | 74,00 € | 88,06 € |
| 160930 | Lüftungsschlitze im Holz (Vorderfront) 3,00 m breit: (78,00 €) 92,82 € / 3,50 m breit: (91,00 €) 108,29 € / 4,00 m breit: (104,00 €) 123,76 € | | | | | | | |
| 160133 | Adapter 2,30 m lang, zum Kürzen von Komfort-Line Vorderfronten und Trennwänden auf Sondermaße, zum Aufdübeln | | | | | | 127,00 € | 151,13 € |

Preise für Vorderfronten beinhalten Schiebetür 1,40 m breit und Futterluke im Gitter.

Preisbeispiel für eine Pferdebox (Trennwand + Front) 3,50 m x 3,50 m mit Douglasienholz: (2.168,00 €) **2.579,92 €**

Frachtkosten nach Absprache.

RS 20

PFERDEBOXEN „Komfort Line“

Aufbauschema:

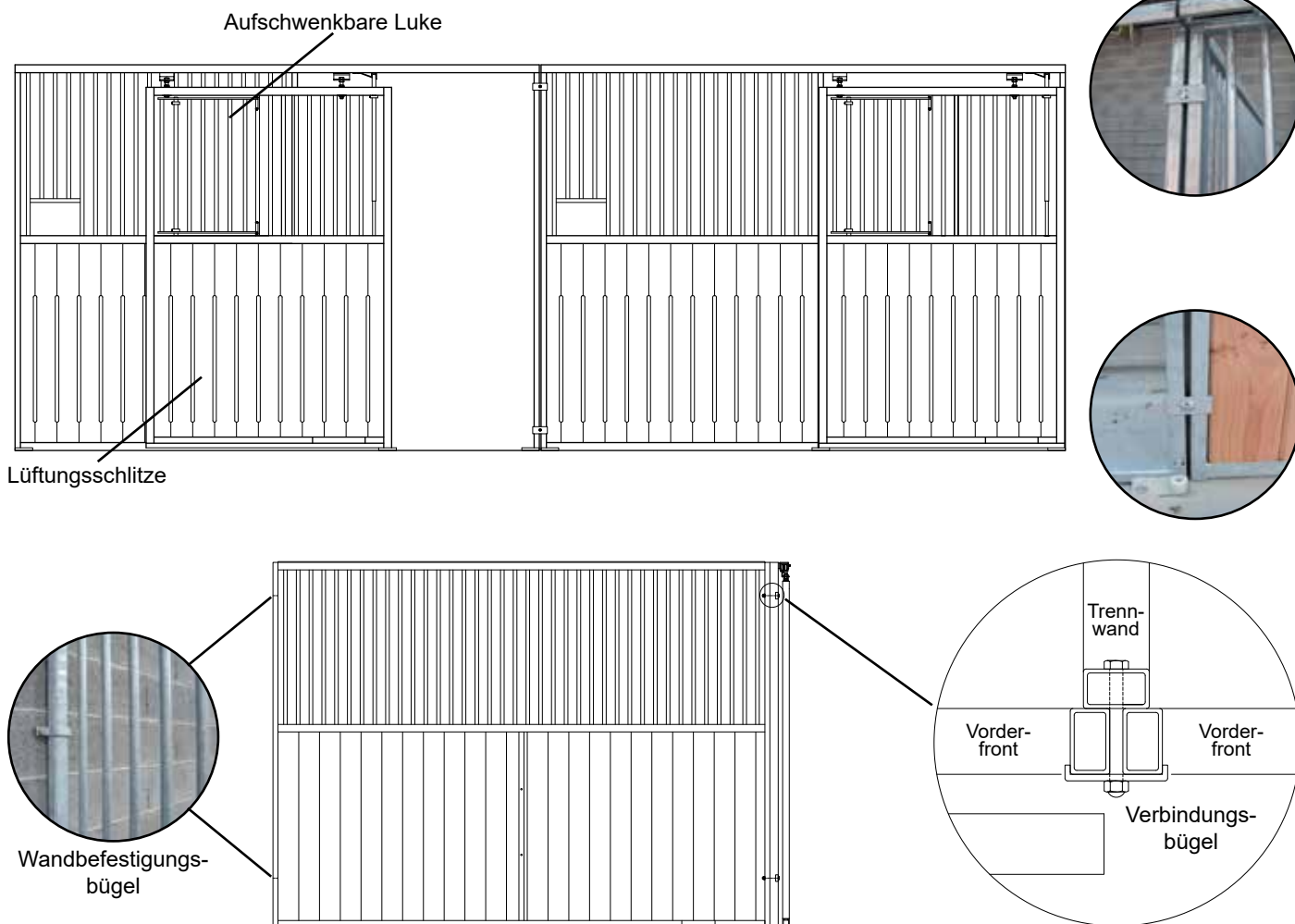

Diese Boxen fertigen wir in den Maßen 3,00 m, 3,50 m und 4,00 m in großer Stückzahl. Sie sind deshalb sehr preisgünstig und in der Regel ab Lager sofort lieferbar.

KOMFORT-LINE Boxenwände lassen sich auch schnell und einfach zu Außenboxen kombinieren!

(ohne statischen Nachweis)

Außenboxenstall „Komfort-Line“
mit 3 Wänden Holz/Holz und Vorderfront Holz/Gitter, Schiebetüre mit Luke, inkl. Douglasienholz, Pfette und Dacheindeckung aus Trapezblech. Maße 3,55 m x 3,55 m. (Grundpreis)

zzgl. MwSt. 5.530,00 €
inkl. MwSt. 6.580,70 €

Erweiterungsbox mit Trennwand Holz/Gitter und Rückwand Holz/Holz

zzgl. MwSt. 4.006,00 €
inkl. MwSt. 4.767,14 €



Abbildung mit Sandwich-Dacheindeckung

TRENNWÄNDE (Wir fertigen jedes gewünschte Maß)

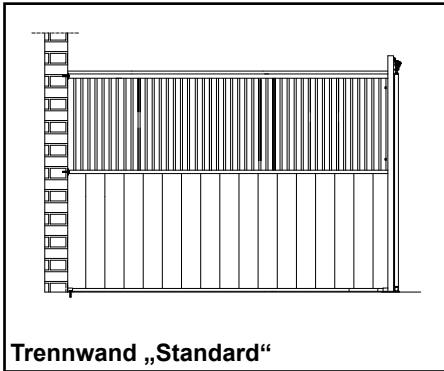

Trennwand „Standard“

Preis ab 585,- € zuzüglich MwSt.

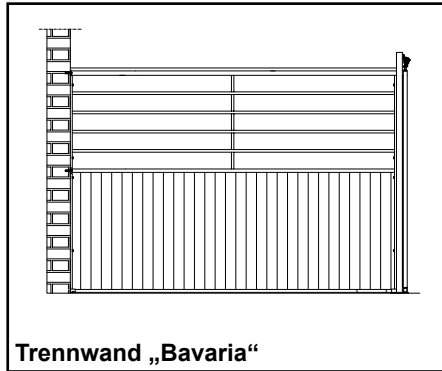

Trennwand „Bavaria“

Preis ab 516,- € zuzüglich MwSt.

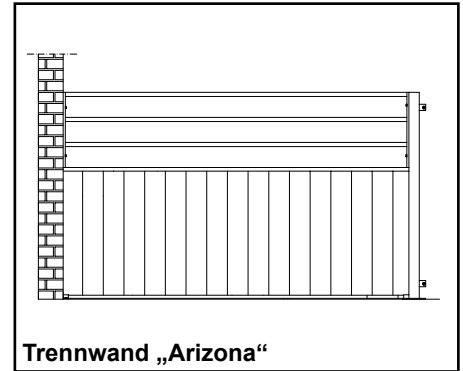

Trennwand „Arizona“

Preis ab 546,- € zuzüglich MwSt.

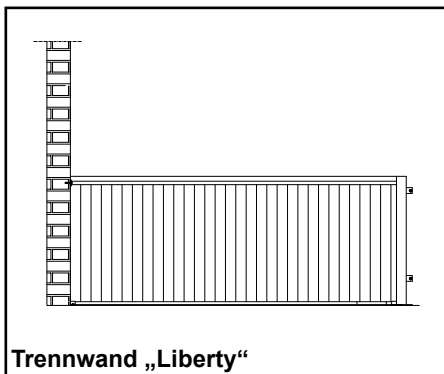

Trennwand „Liberty“

Preis ab 345,- € zuzüglich MwSt.

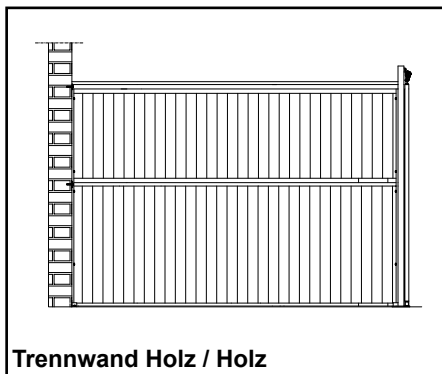

Trennwand Holz / Holz

Preis ab 414,- € zuzüglich MwSt.

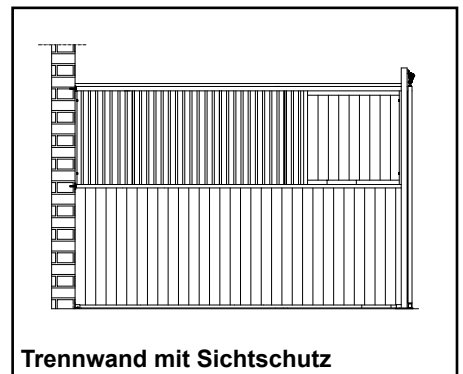

Trennwand mit Sichtschutz

Mehrpreis 43,- € zuzüglich MwSt.

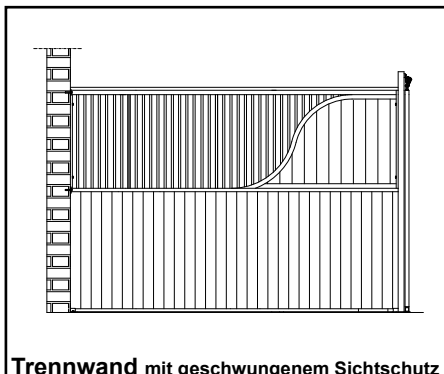

Trennwand mit geschwungenem Sichtschutz

Mehrpreis 206,- € zuzüglich MwSt.
(Art.-Nr. 160176)

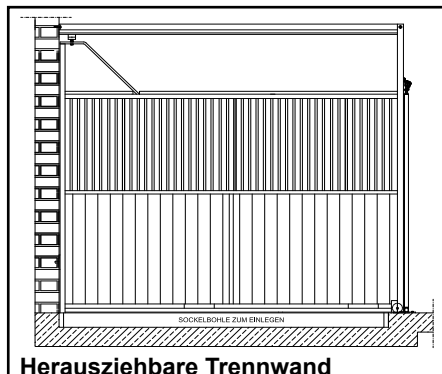

Herausziehbare Trennwand

Mehrpreis 417,- € zuzüglich MwSt.

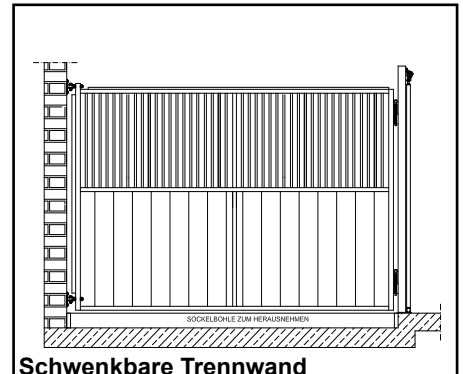

Schwenkbare Trennwand

Mehrpreis 224,- € zuzüglich MwSt.



Douglasien-Holz



Hartholz hell

RS 20

VORDERFRONTEN (Wir fertigen jedes gewünschte Maß)

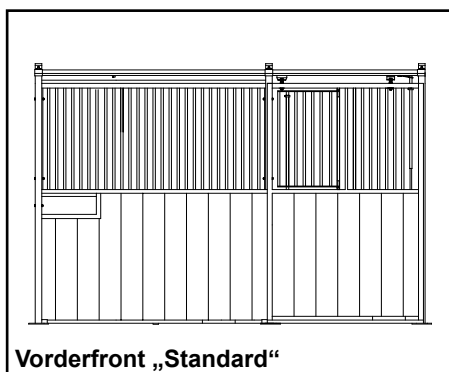

Vorderfront „Standard“

Preis ab 1.149,- € zuzüglich MwSt.

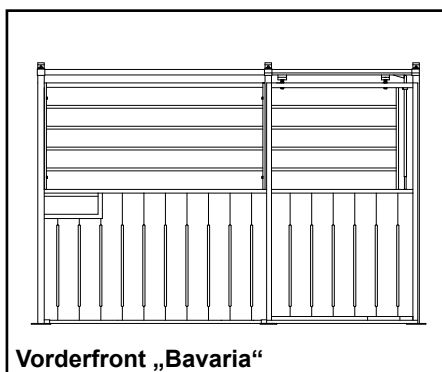

Vorderfront „Bavaria“

Preis ab 1.013,- € zuzüglich MwSt.

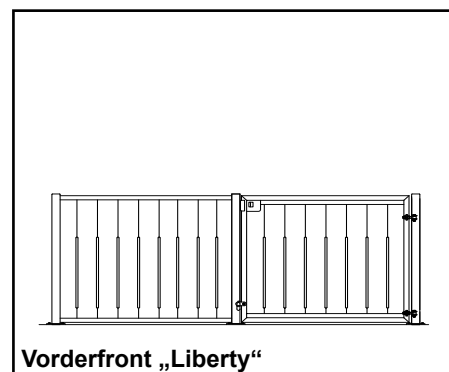

Vorderfront „Liberty“

Preis ab 695,- € zuzüglich MwSt.

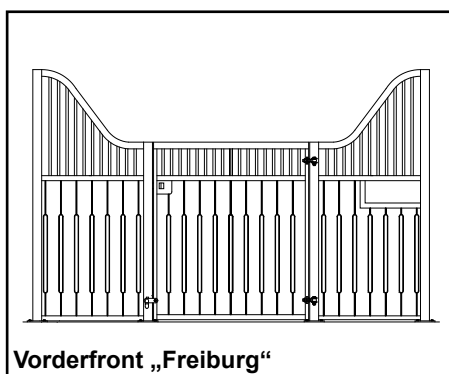

Vorderfront „Freiburg“

Preis ab 1.382,- € zuzüglich MwSt.

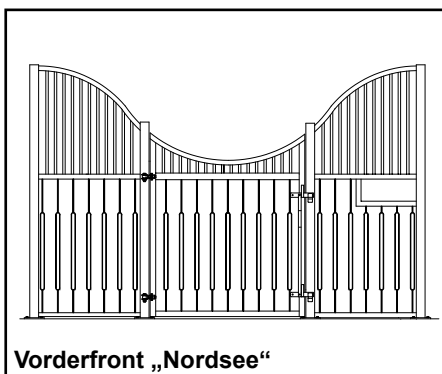

Vorderfront „Nordsee“

Preis ab 1.457,- € zuzüglich MwSt.

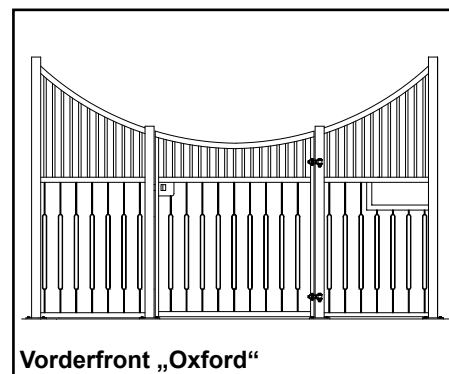

Vorderfront „Oxford“

Preis ab 1.457,- € zuzüglich MwSt.

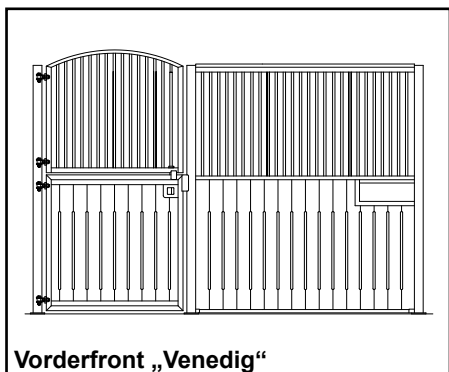

Vorderfront „Venedig“

Preis ab 1.121,- € zuzüglich MwSt.

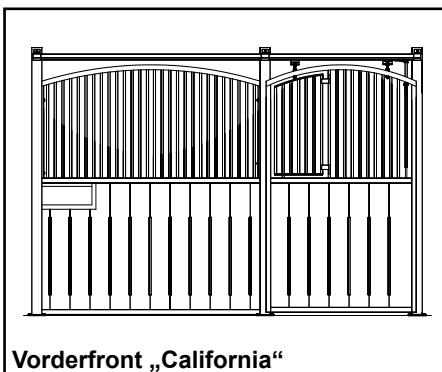

Vorderfront „California“

Preis ab 1.254,- € zuzüglich MwSt.

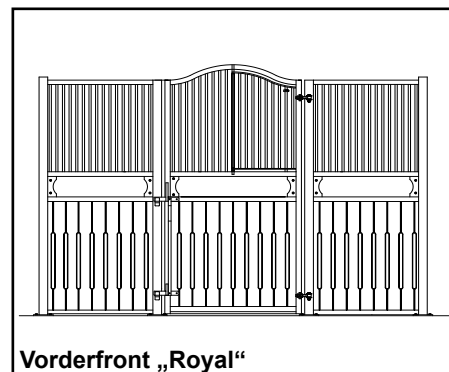

Vorderfront „Royal“

Preis ab 1.578,- € zuzüglich MwSt.

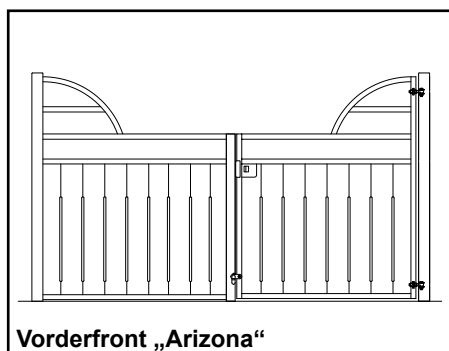

Vorderfront „Arizona“

Preis ab 963,- € zuzüglich MwSt.

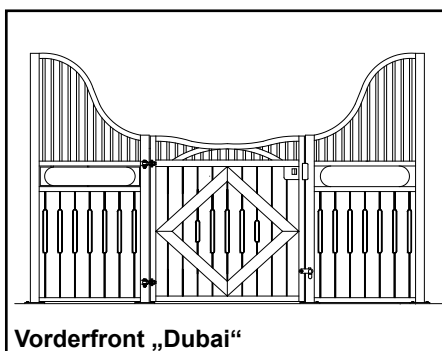

Vorderfront „Dubai“

Preis ab 2.044,- € zuzüglich MwSt.

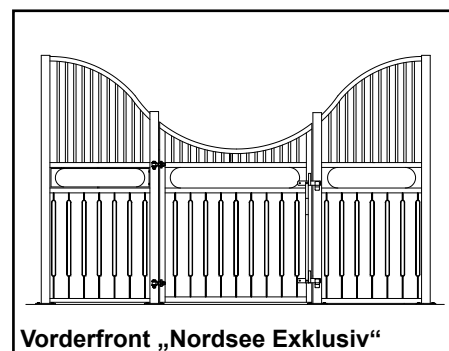

Vorderfront „Nordsee Exklusiv“

Mehrpreis 296,- € zuzüglich MwSt.
für waagrechte Holzbohle und Zierecken
(ohne Holz). Bei allen Modellen möglich.
(Art.-Nr. 160125)

**Die Preise beziehen sich auf Vorder- bzw. Trennwände in 3,00 m Länge.
Holz und Zubehör finden Sie auf Seite 9.**

PFERDEBOXEN

Hinweis

Wir fertigen unsere Pferdeboxen und- Ställe in Freiamt, bei Freiburg, in Anlehnung an die Leitlinien zur Beurteilung von Pferdehaltung unter Tierschutzgesichtspunkten (siehe www.sulzberger.de).

Unsere Boxen sind 2,30 m hoch, die Holzhöhe beträgt 1,30 m. Die Gitterstäbe sind aus Rundrohr 1/2" (auf Wunsch 3/4") mit einem Stababstand von 5 cm. Die Gitterstäbe sind verdeckt geschweißt, d.h. die Schweißnähte sind nicht sichtbar und können keine scharfen Kanten bilden.

Alle Stahlteile sind feuerverzinkt nach DIN EN 1461 und **zusätzlich konserviert**.

Sollten Korrosionsstellen in den Mistmatratzen auftreten, so können wir dafür keine Gewährleistung übernehmen.

Die Lieferung erfolgt mit unseren Werk-LKWs oder per Spedition. Zum Abladen muss ein Stapler oder Schlepper mit Frontlader gestellt werden. Falls dies nicht möglich ist, teilen Sie es uns bitte frühzeitig mit. Die Baustelle muss mit einem LKW (24 t) befahrbar sein. Die Lieferzeit beginnt mit der Auftragserteilung und Klärung aller Details. Sie liegt in der Regel bei 4-6 Wochen und kann sich besonders im Herbst verlängern.

Für die Montage gibt es drei Möglichkeiten: **Eigenmontage** durch den Bauherrn selbst, **Montage** durch unsere Monteure sowie **Teilmontage** durch einen oder zwei Fachmonteure nach Zeitaufwand (Helfer werden bauseits gestellt). Die Restmontage wird durch Ihre Helfer fertiggestellt. Gerne erstellen wir Ihnen ein individuelles Angebot!

Holz

Die untere U-Schiene der Boxen hat eine 30 cm breite Aussparung. Hier werden die Bohlen eingeführt und in den Rahmen geschoben. Anschließend wird die Aussparung mit einer Deckplatte verschlossen (ohne Schrauben). Auf Wunsch wird das Holz mit Lüftungsschlitzen geliefert, vor allem in der Vorderfront. Das fördert eine gute Durchlüftung für die Pferde. Douglasien-, Denya-, Hartholz hell und Bambus sind Naturprodukte von sehr hoher Festigkeit. Tiere, die in Boxen leben, beißen und spielen oftmals mit den Brettern. Dadurch können Beschädigungen auftreten. Holz dunkelt außerdem im Laufe der Zeit nach. Abweichungen in der Farbgebung sowie Farb- und Formunregelmäßigkeiten sind naturbedingt und stellen keinen Qualitätsmangel dar. Auch die Festigkeit und Nutzungsfähigkeit werden durch Verziehen, Schwund, Nachdunkeln und ähnliches nicht beeinträchtigt.

Douglasienholz: Gehobelt, 38 mm stark, mit Nut und Feder. Dieses Holz ist ein hartes und zähes einheimisches Holz. Seit Jahren hat sich Douglasie bestens bewährt. Douglasienholz wird getrocknet geliefert.

Denya-Hartholz: Gehobelt und gefast, 38 mm stark, mit Nut und Feder. Denya-Holz ist dem Bongossi-Holz vorzuziehen, da es sich kaum verzieht. Hartholz schwindet naturbedingt, da es bei Lieferung einen hohen Feuchtigkeitsgehalt hat. Die Dielen müssen nach einiger Zeit nachgespannt werden. Es empfiehlt sich deshalb, einige Bretter mehr zu kaufen. Denya-Holz hat eine elegante rotbraune Färbung.

Schwinden: Holz schwindet im Sommer (besonders Denya-Hartholz). Das ist kein Mangel. Auf Wunsch können wir das Holz nachspannen. Die Kosten werden nach Aufwand berechnet.

Kunststoffprofile: Absolut witterungsbeständig, schlagfest, kein Schwinden, sehr leicht.

Kunststoff wird von den Pferden nicht angenagt.

Auf Wunsch sind auch andere Holzsorten lieferbar!

| Holz und Zubehör für Pferdeboxen | Preis zzgl. MwSt. | Preis inkl. MwSt. |
|--|----------------------|----------------------|
| Douglasienholz für 1 Vorderfront / Trennwand 3,00 m (Preis 48,- / qm zzgl. MwSt.) | 187,00 € | 222,53 € |
| Douglasienholz für 1 Vorderfront / Trennwand 3,50 m | 218,00 € | 259,42 € |
| Douglasienholz für 1 Vorderfront / Trennwand 4,00 m | 250,00 € | 297,50 € |
| Denya-Hartholz für 1 Vorderfront / Trennwand 3,00 m (Preis 94,- / qm zzgl. MwSt.) | 367,00 € | 436,73 € |
| Denya-Hartholz für 1 Vorderfront / Trennwand 3,50 m | 428,00 € | 509,32 € |
| Denya-Hartholz für 1 Vorderfront / Trennwand 4,00 m | 489,00 € | 591,91 € |
| Mehrpreis für Lüftungsschlitze im Holz (Douglasie) pro m ² | 20,00 € | 23,80 € |
| Mehrpreis für Lüftungsschlitze im Holz (Denya) pro m ² | 12,00 € | 14,28 € |
| Auf Wunsch liefern wir auch Hartholz hell, Recycling-Kunststoffprofile (grün, braun o. grau) oder Bambusbohlen. | | |
| Wandsäule (zur stabileren Befestigung der Trennwände an der Außenwand) | 131,00 € | 155,89 € |
| Mengenrabatt ab 10 Pferdeboxen gleicher Größe (ohne Holz) in einer Lieferung | | -5% |
| Mehrpreis für Maßabweichungen in der Höhe und Sonderanfertigungen | nach Absprache | |

PFERDEBOXEN „Standard“

Die Pferdeboxen „Standard“ sind 2,30 m hoch, die Holzhöhe beträgt 1,30 m. Der Gitterteil besteht aus senkrechten Rohren 1/2“, die mit 5 cm lichtem Abstand angebracht sind. Die Gitterstäbe sind verdeckt geschweißt, d.h die Schweißnähte sind nicht sichtbar und können keine scharfen Kanten bilden. Die Schiebetür ist 1,40 m breit (1,32 m im Licht) u. wird mittels Federstabverschluss arretiert. Jede Vorderfront hat im Holzteil eine Futterluke zur einfachen Kraftfuttergabe. Die Türen können mit einem aufschwenkbaren Gitter geliefert werden.

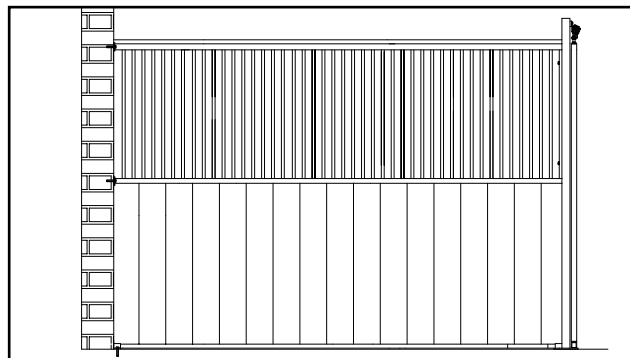
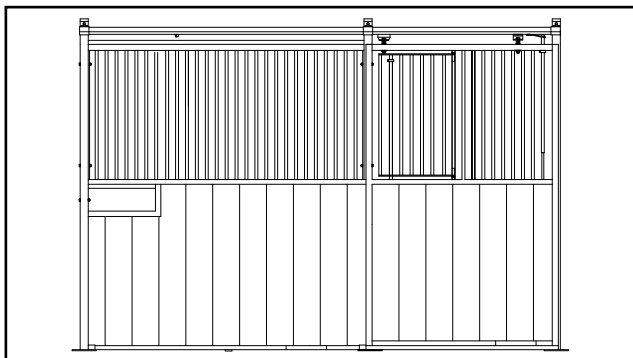

| Art.-Nr. | Artikel | Preis zzgl. MwSt. | Preis inkl. MwSt. |
|----------|---|----------------------|----------------------|
| 163001 | Vorderfront „Standard“ bis 3,00 m Länge, ohne Holz | 1.149,00 € | 1.367,31 € |
| 163002 | Vorderfront „Standard“ 3,01 - 3,50 m Länge, ohne Holz | 1.247,00 € | 1.483,93 € |
| 163003 | Vorderfront „Standard“ 3,51 - 4,00 m Länge, ohne Holz | 1.344,00 € | 1.599,36 € |
| 160180 | Mehrpriis für aufschwenkbare Luke im Gitter der Tür | 112,00 € | 133,28 € |
| 160100 | Trennwand „Standard“ bis 3,00 m Länge, ohne Holz | 585,00 € | 696,15 € |
| 160101 | Trennwand „Standard“ 3,01 - 3,50 m Länge, ohne Holz | 683,00 € | 812,77 € |
| 160102 | Trennwand „Standard“ 3,51 - 4,00 m Länge, ohne Holz | 780,00 € | 928,20 € |
| 160360 | Säule 80/80 2,45 m lang zur Befestigung der Vorderfront mit der Trennwand | 155,00 € | 184,45 € |



PFERDEBOXEN „Freiburg“

Die Vorderfronten „Freiburg“ sind geschwungen. Die Höhe an der Seite beträgt 2,30 m, in der Mitte 1,50 m (Holzhöhe 1,30 m). Für die Pferdebox „Freiburg“ werden „Standard“-Trennwände mit senkrechtem Gitter verwendet. Diese sind 2,30 m hoch, wovon der Holzteil 1,30 m ausmacht.

Auf Wunsch können die Trennwände auch passend zu den Vorderfronten gefertigt werden: Die Gitter sind dann nur 20 cm hoch und im vorderen Teil ansteigend bis auf die Seitenhöhe der Vorderfront. So können die Pferde über die Trennwand hinweg Kontakt miteinander aufnehmen. Durch das vorn ansteigende Gitter wird Futterneid vermieden.

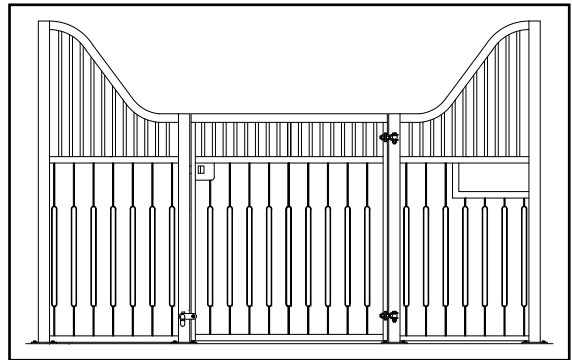

| Art.-Nr. | Artikel | Preis zzgl. MwSt. | Preis inkl. MwSt. |
|----------|---|----------------------|----------------------|
| 163031 | Vorderfront „Freiburg“ bis 3,00 m Länge, ohne Holz | 1.382,00 € | 1.644,58 € |
| 163032 | Vorderfront „Freiburg“ 3,01 - 3,50 m Länge, ohne Holz | 1.535,00 € | 1.826,65 € |
| 163033 | Vorderfront „Freiburg“ 3,51 - 4,00 m Länge, ohne Holz | 1.689,00 € | 2.009,91 € |



Pferdebox „Freiburg“ mit Denya-Hartholz,
Drehtür mit doppeltem Flacheisenverschluss



Pferdebox „Freiburg“ mit Douglasienholz,
Drehtür mit Schnappschloss



Pferdeboxen „Freiburg“ mit Douglasienholz & Drehrögen,
Trennwände mit geschwungenem Sichtschutz



Pferdebox „Freiburg“ mit Denya-Hartholz,
Drehtür mit Schnappschloss

PFERDEBOXEN „Nordsee“

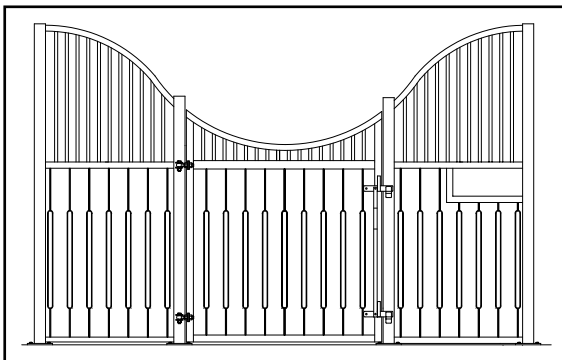

Die Vorderfronten „Nordsee“ sind wellenförmig geschwungen. Die Höhe an der Seite beträgt 2,30 m, in der Mitte 1,50 m (Holzhöhe 1,30 m).

Für die Pferdebox „Nordsee“ werden „Standard“-Trennwände mit senkrechtem Gitter verwendet. Diese sind 2,30 m hoch, wovon der Holzteil 1,30 m ausmacht.

Wie alle unsere Boxen ist auch die Pferdebox „Nordsee“ in verschiedenen Ausführungen, mit Douglasien-, Denya-, Hartholz hell- und Bambus-Holzfüllung sowie Kunststoffprofilen erhältlich.

| Art.-Nr. | Artikel | Preis zzgl. MwSt. | Preis inkl. MwSt. |
|----------|--|----------------------|----------------------|
| 163021 | Vorderfront „Nordsee“ bis 3,00 m Länge, ohne Holz | 1.457,00 € | 1.733,83 € |
| 163022 | Vorderfront „Nordsee“ 3,01 - 3,50 m Länge, ohne Holz | 1.634,00 € | 1.944,46 € |
| 163023 | Vorderfront „Nordsee“ 3,51 - 4,00 m Länge, ohne Holz | 1.811,00 € | 2.155,09 € |



Schöne Vorderfronten „Nordsee“ mit Douglasienholz als Außenboxen

PFERDEBOXEN „Oxford“

Die Vorderfronten „Oxford“ sind oval geschwungen. Die Höhe an der Seite beträgt 2,30 m, in der Mitte 1,50 m (Holzhöhe 1,30 m). Diese Vorderfronten sind in verschiedenen Ausführungen, mit Douglasien- oder Denya-Holzfüllung erhältlich. Für die Pferdebox „Oxford“ werden „Standard“-Trennwände mit senkrechtem Gitter verwendet. Diese sind 2,30 m hoch, wovon der Holzteil 1,30 m ausmacht.

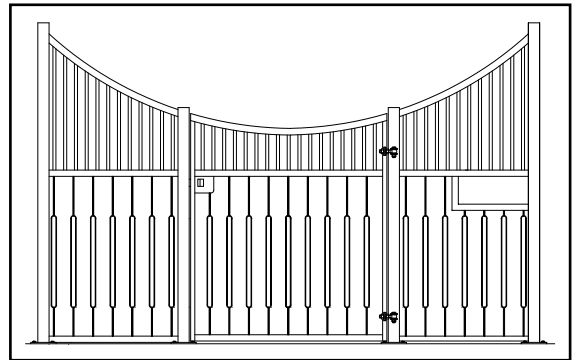

| Art.-Nr. | Artikel | Preis zzgl. MwSt. | Preis inkl. MwSt. |
|----------|---|----------------------|----------------------|
| 163081 | Vorderfront „Oxford“ bis 3,00 m Länge, ohne Holz | 1.457,00 € | 1.733,83 € |
| 163082 | Vorderfront „Oxford“ 3,01 - 3,50 m Länge, ohne Holz | 1.634,00 € | 1.944,46 € |
| 163083 | Vorderfront „Oxford“ 3,51 - 4,00 m Länge, ohne Holz | 1.811,00 € | 2.155,09 € |



Pferdeboxen „Oxford“ mit Douglasienholz und Lüftungsschlitzen



Pferdeboxen „Oxford Exklusiv“ mit Denya-Harholz und Lüftungsschlitzen



Modulstall mit Pferdeboxen „Oxford“ und Denya-Harholz

Frachtkosten nach Absprache.

RS 20

PFERDEBOXEN „Arizona“

Die Vorderfronten „Arizona“ mit einem waagrechten Rohr sind in der Mitte 1,50 m hoch, die Gesamthöhe an den seitlichen Segmentbögen beträgt 2,00 m. Die Trennwände der Pferdebox „Arizona“ haben oben drei waagrechte Rohre 1 ½“ und sind 2,00 m hoch, wovon der Holzteil 1,30 m ausmacht.

Diese Boxen sind einfach und daher sehr preisgünstig!

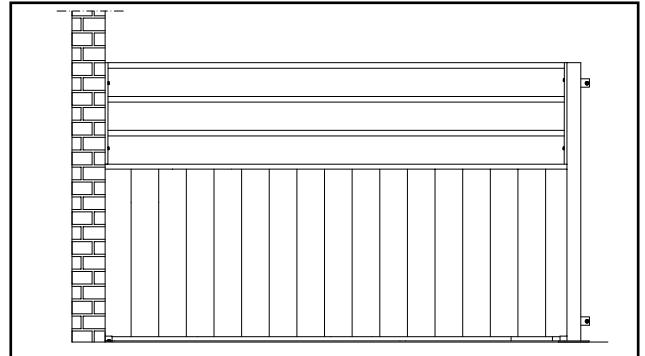
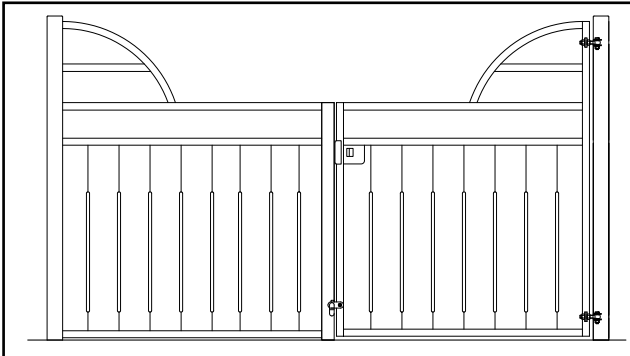

| Art.-Nr. | Artikel | Preis zzgl. MwSt. | Preis inkl. MwSt. |
|----------|---|----------------------|----------------------|
| 163041 | Vorderfront „Arizona“ bis 3,00 m Länge, ohne Holz | 963,00 € | 1.145,97 € |
| 163042 | Vorderfront „Arizona“ 3,01 - 3,50 m Länge, ohne Holz | 1.066,00 € | 1.268,54 € |
| 163043 | Vorderfront „Arizona“ 3,51 - 4,00 m Länge, ohne Holz | 1.169,00 € | 1.391,11 € |
| 162000 | Trennwand „Arizona“ bis 3,00 m Länge, ohne Holz | 546,00 € | 649,74 € |
| 162001 | Trennwand „Arizona“ 3,01 - 3,50 m Länge, ohne Holz | 637,00 € | 758,03 € |
| 162002 | Trennwand „Arizona“ 3,51 - 4,00 m Länge, ohne Holz | 728,00 € | 866,32 € |
| 162030 | Säule 80/80 2,00 m lang zur Befestigung der Vorderfront mit der Trennwand | 155,00 € | 184,45 € |



Pferdeboxen „Arizona“ ohne waagrechtes Rohr vorne, Trennwände mit nur 2 Querrohren.

Pferdeboxen „Arizona“ mit Denya-Hartholz und Trennwänden „Standard“



PFERDEBOXEN „Venedig“

Der feststehende Teil der Vorderfront „Venedig“ hat einen geraden Gitterabschluss und ist 2,30 m hoch, der Holzteil hat eine Höhe von 1,30 m. Die Dreh- oder Schiebetüren haben oben einen Rundbogen und erreichen so eine Gesamthöhe von 2,40 m.

Die Schiebetüren können mit einer aufschwenkbaren Luke im Gitter gefertigt werden, bei den Drehtüren ist eine waagrechte Teilung möglich. So können die Pferde aus der Box auf die Stallgasse schauen.

Für die Pferdebox „Venedig“ werden „Standard“-Trennwände mit senkrechtem Gitter verwendet.

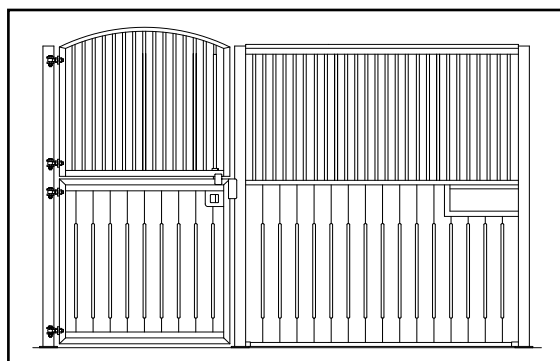

| Art.-Nr. | Artikel | Preis zzgl. MwSt. | Preis inkl. MwSt. |
|----------|---|----------------------|----------------------|
| 163071 | Vorderfront „Venedig D“ (mit Drehtür) bis 3,00 m Länge, ohne Holz | 1.121,00 € | 1.333,99 € |
| 163072 | Vorderfront „Venedig D“ (mit Drehtür) 3,01 - 3,50 m Länge, ohne Holz | 1.219,00 € | 1.450,61 € |
| 163073 | Vorderfront „Venedig D“ (mit Drehtür) 3,51 - 4,00 m Länge, ohne Holz | 1.316,00 € | 1.566,04 € |
| 163074 | Vorderfront „Venedig S“ (mit Schiebetür) bis 3,00 m Länge, ohne Holz | 1.282,00 € | 1.525,58 € |
| 163075 | Vorderfront „Venedig S“ (mit Schiebetür) 3,01 - 3,50 m Länge, ohne Holz | 1.380,00 € | 1.642,20 € |
| 163076 | Vorderfront „Venedig S“ (mit Schiebetür) 3,51 - 4,00 m Länge, ohne Holz | 1.477,00 € | 1.757,63 € |



Pferdeboxen „Venedig D“ Ausführung „Exklusiv“ mit hellem Bilinga-Harholz



Pferdebox „Venedig D“, mit Denya-Harholz



Pferdebox „Venedig S“, grün kunststoffbeschichtet

PFERDEBOXEN „California“

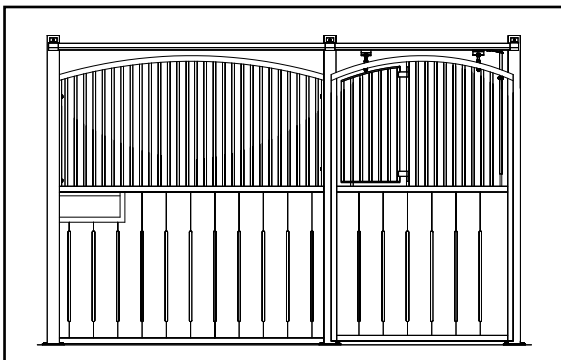

Die Vorderfront „California“ hat oben sowohl an dem feststehenden Teil als auch an der Tür einen Rundbogen. Sie erreicht eine Gesamthöhe von 2,40 m, der Holzteil ist 1,30 m hoch. Die Vorderfront ist mit Dreh- oder Schiebetür erhältlich. Die Schiebetüren können mit einer aufschwenkbaren Luke im Gitter gefertigt werden, bei den Drehtüren ist eine waagrechte Teilung möglich. So können die Pferde aus der Box auf die Stallgasse schauen.

Für die Pferdebox „California“ werden „Standard“-Trennwände mit senkrechtem Gitter verwendet. Diese sind 2,30 m hoch, wovon der Holzteil 1,30 m ausmacht.

| Art.-Nr. | Artikel | Preis zzgl. MwSt. | Preis inkl. MwSt. |
|----------|--|----------------------|----------------------|
| 163051 | Vorderfront „California D“ (mit Drehtür) bis 3,00 m Länge, ohne Holz | 1.254,00 € | 1.492,26 € |
| 163052 | Vorderfront „California D“ (mit Drehtür) 3,01 - 3,50 m Länge, ohne Holz | 1.352,00 € | 1.608,88 € |
| 163053 | Vorderfront „California D“ (mit Drehtür) 3,51 - 4,00 m Länge, ohne Holz | 1.449,00 € | 1.724,31 € |
| 163054 | Vorderfront „California S“ (mit Schiebetür) bis 3,00 m Länge, ohne Holz | 1.415,00 € | 1.683,85 € |
| 163055 | Vorderfront „California S“ (mit Schiebetür) 3,01 - 3,50 m Länge, ohne Holz | 1.513,00 € | 1.800,47 € |
| 163056 | Vorderfront „California S“ (mit Schiebetür) 3,51 - 4,00 m Länge, ohne Holz | 1.610,00 € | 1.915,90 € |



Pferdeboxen „California S“, rot kunststoffbeschichtet, mit Putzschränken unter dem Futtertrog.

Pferdeboxen „California S“ mit Denya-Hartholz und Lüftungsgitter unten



Pferdebox „California S“, anthrazit kunststoffbeschichtet



PFERDEBOXEN „Royal“

Die Vorderfront „Royal“ ist 2,30 m hoch (Holzhöhe 1,30 m). Die Drehtür hat oben einen Dekorbogen und ist mittig angeordnet. In das Gitter der Tür kann eine aufschwenkbare Luke integriert werden, sodass die Pferde aus der Box auf die Stallgasse schauen können. Unter dem Gitterteil der Vorderfront sind waagrechte Holzbohlen mit Zierecken angebracht.

Für die Pferdebox „Royal“ werden „Standard“-Trennwände mit senkrechtem Gitter verwendet. Diese sind 2,30 m hoch, wovon der Holzteil 1,30 m ausmacht.

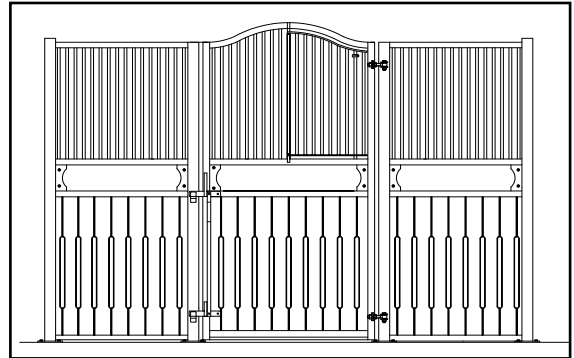

| Art.-Nr. | Artikel | Preis zzgl. MwSt. | Preis inkl. MwSt. |
|----------|--|----------------------|----------------------|
| 163061 | Vorderfront „Royal“ bis 3,00 m Länge, ohne Holz | 1.578,00 € | 1.877,82 € |
| 163062 | Vorderfront „Royal“ 3,01 - 3,50 m Länge, ohne Holz | 1.686,00 € | 2.006,34 € |
| 163063 | Vorderfront „Royal“ 3,51 - 4,00 m Länge, ohne Holz | 1.793,00 € | 2.133,67 € |



Pferdeboxen „Royal“ mit Denya-Hartholz, erhöhten Trennwänden (Hengstboxen) und Zierkugeln



Pferdeboxen „Royal“ grün kunststoffbeschichtet

PFERDEBOXEN „Bavaria“

Diese Pferdeboxen ähneln im Wesentlichen unseren „Standard“-Boxen. Anstatt dem senkrechten Gitter sind vier waagrechte Rohre in einer Stärke von 3/4“ angeordnet.

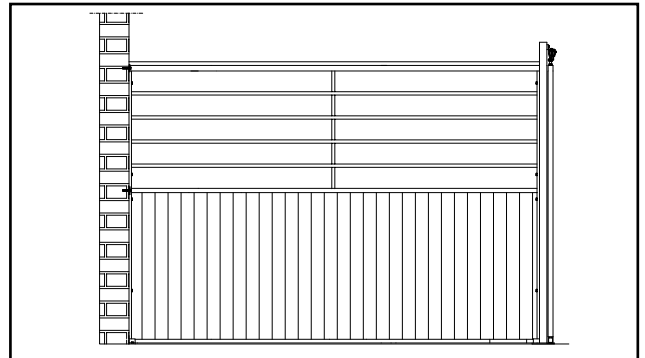
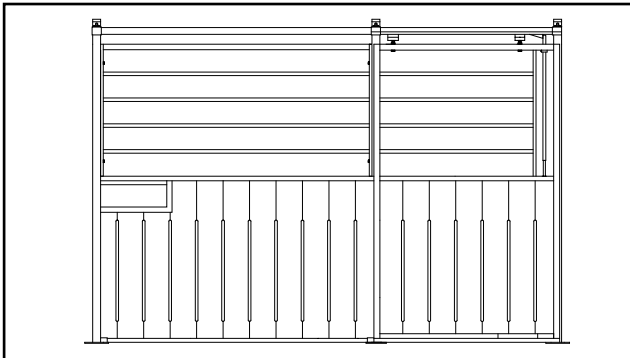

| Art.-Nr. | Artikel | Preis zzgl. MwSt. | Preis inkl. MwSt. |
|----------|--|----------------------|----------------------|
| 163011 | Vorderfront „Bavaria“ bis 3,00 m Länge, ohne Holz | 1.013,00 € | 1.205,47 € |
| 163012 | Vorderfront „Bavaria“ 3,01 - 3,50 m Länge, ohne Holz | 1.099,00 € | 1.307,81 € |
| 163013 | Vorderfront „Bavaria“ 3,51 - 4,00 m Länge, ohne Holz | 1.185,00 € | 1.410,15 € |
| 160790 | Trennwand „Bavaria“ bis 3,00 m Länge, ohne Holz | 516,00 € | 614,04 € |
| 160791 | Trennwand „Bavaria“ 3,01 - 3,50 m Länge, ohne Holz | 602,00 € | 716,38 € |
| 160792 | Trennwand „Bavaria“ 3,51 - 4,00 m Länge, ohne Holz | 688,00 € | 818,72 € |



Pferdeboxen „Bavaria“ mit V-Ausschnitt in der Schiebetür und brauner Kunststoff-füllung



PFERDEBOXEN „Liberty“

Die Pferdebox „Liberty“ ist unser günstigstes Modell. Es ist geeignet für Pferde, die sich kennen und verstehen.

Für wechselnde Pferdebestände in Pensionsställen ist diese Box nur bedingt zu empfehlen.

Sehr beliebt ist sie als Ponybox. Wir fertigen diese Box mit einer Höhe von 1,50 m oder 1,30 m (Ponys).

Die Vorderfronten ohne Gitter können auch mit „Standard“-Trennwänden mit senkrechtem Gitter kombiniert werden.

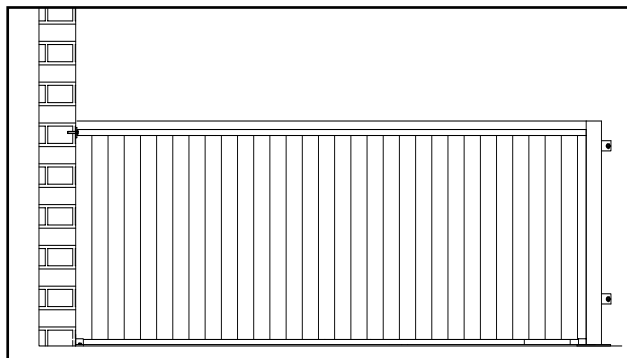
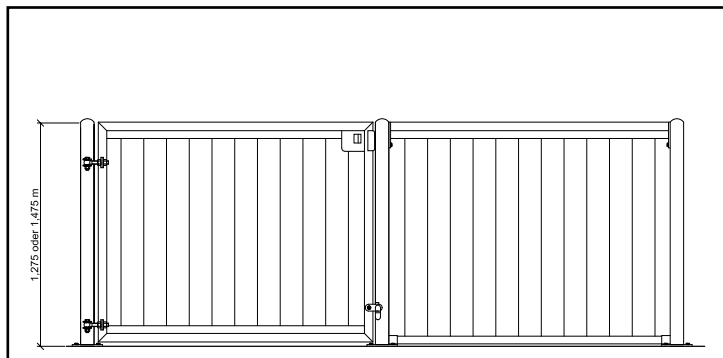

| Art.-Nr. | Artikel | Preis zzgl. MwSt. | Preis inkl. MwSt. |
|----------|---|----------------------|----------------------|
| 163095 | Vorderfront „Liberty“ bis 3,00 m Länge, ohne Holz | 695,00 € | 827,05 € |
| 163096 | Vorderfront „Liberty“ 3,01 - 3,50 m Länge, ohne Holz | 753,00 € | 896,07 € |
| 163097 | Vorderfront „Liberty“ 3,51 - 4,00 m Länge, ohne Holz | 810,00 € | 963,90 € |
| 160660 | Trennwand „Liberty“ bis 3,00 m Länge, ohne Holz | 345,00 € | 410,55 € |
| 160662 | Trennwand „Liberty“ 3,01 - 3,50 m Länge, ohne Holz | 403,00 € | 479,57 € |
| 160663 | Trennwand „Liberty“ 3,51 - 4,00 m Länge, ohne Holz | 460,00 € | 547,40 € |
| 160371 | Säule 80/80 1,30 m lang zur Befestigung der Vorderfront mit der Trennwand | 131,00 € | 155,89 € |



*Pferdeboxen „Liberty“ mit Douglasienholz,
Trennwände Holz/Holz vorn
(mehr Ruhe für die Pferde beim Fressen)
und Holz/Gitter im hinteren Teil der Box*



Modulstall mit Vorderfronten „Liberty“

PFERDEBOXEN „Dubai“

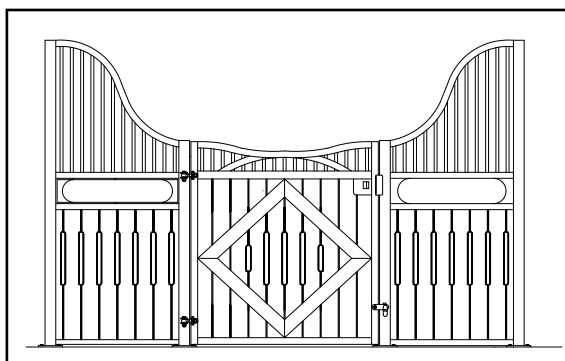

Die Pferdebox „Dubai“ ist ein exklusives Modell. Die Vorderfront ist geschwungen. Außen ist sie 2,30 m hoch, in der Mitte 1,50 m. Pferdeboxen „Dubai“ sind verzinkt oder kunststoffbeschichtet (Mehrpreis) erhältlich. Unter dem Gitterteil der feststehenden Elemente sind waagrechte Holzbohlen angebracht. Die Drehtür hat zur Zierde eine Raute aus Holzbohlen. Zudem beinhaltet die Vorderfront „Dubai“ eine drehbare Futterluke. Für die Pferdebox „Dubai“ werden „Standard“-Trennwände, auf Wunsch mit geschwungenem Sichtschutz, verwendet.

| Art.-Nr. | Artikel | Preis zzgl. MwSt. | Preis inkl. MwSt. |
|----------|--|----------------------|----------------------|
| 163220 | Vorderfront „Dubai“ bis 3,00 m Länge, ohne Holz | 2.044,00 € | 2.432,36 € |
| 163221 | Vorderfront „Dubai“ 3,01 - 3,50 m Länge, ohne Holz | 2.224,00 € | 2.646,56 € |
| 163222 | Vorderfront „Dubai“ 3,51 - 4,00 m Länge, ohne Holz | 2.404,00 € | 2.860,76 € |



Denya-Hartholz



Douglasienholz

WEITERE MÖGLICHE AUSFÜHRUNGEN



Vorderfront mit automatischer Fütterung



Geschlossene Boxen für Tierkliniken oder als Quarantäne-/ Abfohlbox



Preise und weitere Möglichkeiten auf Anfrage!

HEURAUFEN für Pferdeboxen

Durch den Einsatz von Heuraufen verhindert man einen enormen Futterverlust. Die Pferde können das Heu nicht unterscharren und verschmutzen. Sie fressen langsam und in kleinen Portionen und sind damit länger beschäftigt.

Die Leitlinien für Pferdehaltung fordern: Falls kein Dauerangebot an rohfaserreicherem Futter (ggf. auch Langstroh als Einstreu) erfolgt, ist es mindestens während insgesamt zwölf Stunden täglich anzubieten (Fresspausen möglichst nicht länger als vier Stunden). Gegebenenfalls sind geeignete Maßnahmen zu ergreifen, um eine überhöhte Nährstoffaufnahme zu vermeiden (z. B. engmaschige Heunetze, Sparraufen oder zeitgesteuerte Raufen).

Wir fertigen unsere Heuraufen mit 50 mm Stababstand, was auch die FN (Reiterliche Vereinigung) empfiehlt. Als Gitterstäbe verwenden wir Vollmaterial mit \varnothing 10 mm, damit die Pferde das Heu gut aufnehmen können. Die FN empfiehlt Rohre 1/2" (22 mm) im Schlagbereich. Das ist in der Praxis nicht empfehlenswert, da die Pferde das Heu nur sehr schwer erreichen. Wir weisen ausdrücklich darauf hin, dass wir für Verletzungen, die an den Heuraufen durch Schlägen oder Beißen entstehen (Pferde sind unberechenbar), keine Haftung übernehmen können.



Bodenheuraufe

Futterspargitter mit Heunetz

Grossraumheuraufe,
konischWandraufe
Variabel

| Art.-Nr. | Artikel | | Preis zzgl. MwSt. | Preis inkl. MwSt. |
|----------|--|-------|----------------------|----------------------|
| 005977 | Großraumheuraufe konisch, verzinkt, B 65 cm x T 50 cm x H 200 cm, Gewicht 38 kg, Vorteil: Heu rutscht gut nach | Typ K | 220,00 € | 261,80 € |
| 160306 | Bodenheuraufe mit Futterspargitter, verzinkt, ideal für Gruppenhaltung, L 115 cm x B 65 cm x H 60 cm, Gewicht 50 kg (Bausatz) | Typ B | 320,00 € | 380,80 € |
| 160322 | Bodenheuraufe mit Heunetz, verzinkt, ideal für Gruppenhaltung, L 115 cm x B 65 cm x H 60 cm, Gewicht 50 kg (Bausatz) | | 335,00 € | 398,65 € |
| 303628 | Wandraufe Variabel, Höhe 2,00 m | | 231,09 € | 275,00 € |
| 303626 | Wandraufe Variabel, Höhe 1,00 m | | 157,98 € | 188,00 € |

HEUTROG „Elastik“, besonders tiergerecht

Der Heutrog „Elastik“ (ca. 134 cm breit x 87 cm hoch x 66 cm tief) ist ein schlagfester Trog aus Gummi der mit zwei Winkeleisen an einer Wand befestigt wird. Er besitzt die gleichen Fresseigenschaften wie die Heubox.

| Art.-Nr. | Artikel | Preis zzgl. MwSt. | Preis inkl. MwSt. |
|----------|---|----------------------|----------------------|
| 160303 | Heutrog „Elastik“ für Pferde | 168,00 € | 199,92 € |
| 160082 | Drehbare Klappe „Turn Table“ zum Befüllen von der Stallgasse aus | 263,00 € | 312,97 € |
| 160314 | Futterspargitter mit Stäben, verzinkt | 88,00 € | 104,72 € |
| 160313 | Futterspargitter mit Heunetz (montiert) | 109,00 € | 129,71 € |

Drehbare
Klappe „Turn Table“
Einfaches Befüllen durch die Stallgasse

HEUBOX, verzinkt

Die Heubox ist ein robuster, schlagfester Trog zur Vorlage von Heu und anderem Raufutter. Sie kann von den Pferden **nicht zerdrückt** und der obere Rand kann **nicht verbissen** werden.

Die Pferde können in **natürlicher Haltung mit gesenktem Kopf fressen**, ohne dass das Heu untergescharrt wird (tiergerecht).

Das Heu wird gut belüftet, Staub fällt durch das Gitter hindurch, wodurch die Atemwege der Pferde geschont werden.

Auch das Füttern von nassem Heu ist möglich.

Die „Heubox“ fasst eine Tagesration Heu.

Die Montage in einer Boxenecke ist sehr einfach.



Abbildung mit Futterspargitter (nicht im Preis enthalten)

| Art.-Nr. | Artikel | Preis zzgl. MwSt. | Preis inkl. MwSt. |
|----------|---|----------------------|----------------------|
| 160301 | Heubox für Pferde, ca. 105 cm hoch, 87 cm tief (22,00 kg) | 139,00 € | 165,41 € |
| 160302 | Heubox für Ponys, ca. 70 cm hoch, 83 cm tief (18,30 kg) | 139,00 € | 165,41 € |

ECKHEUTROG „Elastik“, besonders tiergerecht

--NEU--

Der Heutrog „Elastik“ (ca. 120 cm breit x 1,14 cm hoch x 85 cm tief) ist ein bewährter Trog aus Gummi der mit zwei Winkeleisen an einer Wand befestigt wird. Er besitzt die gleichen Fresseigenschaften wie die Heubox.

| Art.-Nr. | Artikel | Preis zzgl. MwSt. | Preis inkl. MwSt. |
|----------|---|----------------------|----------------------|
| 160331 | Eckheutrog „Elastik“ für Pferde | 155,00 € | 184,45 € |
| 160083 | Drehbare Klappe „Turn Table“ zum Befüllen von der Stallgasse aus (Eckheutrog) | 358,00 € | 426,02 € |
| 160333 | Ersatzklemmeisen für Eckheutrog „Elastik“ (Paar) | 42,00 € | 49,98 € |



ECKHEUTROG „Haybar“

Alternativ zur „Heubox“ und zum „Heutrog“ können wir Ihnen die bekannte „Hay Bar“ anbieten. Die „Hay Bar“ (ca. 123 cm breit x 1,07 cm hoch x 98 cm tief) ist ein Trog aus Kunststoff zur Fütterung von Heu, Heulage und anderem Raufutter.

| Art.-Nr. | Artikel | Preis zzgl. MwSt. | Preis inkl. MwSt. |
|----------|--|----------------------|----------------------|
| 160308 | HAYBAR Heutrog für Pferde, ca. 105 cm hoch | 141,00 € | 167,79 € |
| 160309 | HAYBAR Heutrog für Ponys, ca. 70 cm hoch | 141,00 € | 167,79 € |
| 160388 | Befestigungsflacheisen 1,00 m lang (Paar) | 28,00 € | 33,32 € |



FUTTERSARGITTER

Ein großes Plus ist das Futterspargitter. Die Pferde können hiermit das Futter nicht auf den Boden werfen. Sie fressen langsam und in kleinen Mengen, wie dies beim Grasens auf der Weide der Fall ist. So sind sie lange beschäftigt und dadurch ausgeglichener.

| Art.-Nr. | Artikel | Preis zzgl. MwSt. | Preis inkl. MwSt. |
|----------|---|----------------------|----------------------|
| 160311 | Futterspargitter mit Stäben für Eckheutrog „Elastik“, Haybar Größe: Pferd und Heubox Größe Pferd & Pony (8,90 kg) | 90,00 € | 107,10 € |
| 160312 | Futterspargitter mit Stäben für Hay-Bar, Größe: Pony (6,70 kg) | 90,00 € | 107,10 € |
| 160317 | Futterspargitter mit Heunetz, montiert, für Heubox, Eckheutrog „Elastik“ und Haybar Größe: Pferd | 121,00 € | 143,99 € |
| 160318 | Futterspargitter mit Heunetz, montiert, für Haybar Größe: Pony | 109,00 € | 129,71 € |

Heunetze dürfen nur bei unbeschlagenen Pferden verwendet werden!

Frachtkosten nach Absprache.

RS 20

TRÖGE



Rechtecktrog aus Kunststoff (schlagfest), kein PVC, mit umlaufender Auswurfkante und Ablaufschraube. 30 l. 48 cm x 35 cm x 21 cm.

Art.-Nr. 160385
Preis zzgl. MwSt. 41,00 €
Preis inkl. MwSt. 48,79 €

Verstärkungsblech 160387
Preis zzgl. MwSt. 13,00 €
Preis inkl. MwSt. 15,47 €



Wandtrog halbrund (grün), aus Kunststoff (schlagfest), kein PVC, mit umlaufender Auswurfkante und Ablaufschraube. 23 l. 55 cm x 35 cm x 15 cm

Art.-Nr. 160380
Preis zzgl. MwSt. 44,00 €
Preis inkl. MwSt. 52,36 €



Futtertrog aus splitterfreiem Kunststoff, rechteckig, **ohne Schutzkante**. Inhalt ca. 15 Liter. 42 cm x 32 cm x 30 cm

Art.-Nr. K3258
Preis zzgl. MwSt. 16,80 €
Preis inkl. MwSt. 19,99 €



Futtertrog aus splitterfreiem Kunststoff, rechteckig, **mit Schutzkante** (unmontiert). Inhalt ca. 15 Liter. 42 cm x 32 cm x 30 cm

Art.-Nr. K32582
Preis zzgl. MwSt. 23,52 €
Preis inkl. MwSt. 27,99 €



Rechtecktrog verzinkt, abgerundet, 20 l. 48 cm x 38 cm x 20 cm

Art.-Nr. 160220
Preis zzgl. MwSt. 63,00 €
Preis inkl. MwSt. 74,97 €

28 l. 60 cm x 38 cm x 20 cm
Art.-Nr. 160221
Preis zzgl. MwSt. 82,00 €
Preis inkl. MwSt. 97,58 €



Edelstahltrog, rechteckig, mit umlaufendem Rohrrahmen für stumpfe Kanten, Ablauf mit Gummistopfen für leichte Reinigung. 28 l. 44 cm x 32 cm x 25 cm

Art.-Nr. 332120
Preis zzgl. MwSt. 127,73 €
Preis inkl. MwSt. 152,00 €



Edelstahltrog, halbrund, mit umlaufendem Rohrrahmen für stumpfe Kanten, Ablauf mit Gummistopfen für leichte Reinigung. 25 l. 44 cm x 32 cm x 25 cm

Art.-Nr. 332121
Preis zzgl. MwSt. 127,73 €
Preis inkl. MwSt. 152,00 €



Edelstahl-Ecktrog, mit umlaufendem Rohrrahmen für stumpfe Kanten, Ablauf mit Gummistopfen für leichte Reinigung. 34 l. 44 cm x 44 cm x 25 cm

Art.-Nr. 332122
Preis zzgl. MwSt. 127,73 €
Preis inkl. MwSt. 152,00 €



Lecksteinhalter, eckig, aus Kunststoff (schwarz)

Art.-Nr. GW6008
Preis zzgl. MwSt. 3,50 €
Preis inkl. MwSt. 4,17 €



Kunststofftrog (Mod. 110), Inhalt: 12 l (grün)

Art.-Nr. GW6004
Preis zzgl. MwSt. 14,00 €
Preis inkl. MwSt. 16,66 €

TRAFOS 24 V



| Art.-Nr. | Artikel | Preis zzgl. MwSt. | Preis inkl. MwSt. |
|----------|----------------------|-------------------|-------------------|
| 1010380 | Einzeltrafo, 100 W | 72,00 € | 85,68 € |
| 1010390 | Doppeltrafo, 200 W | 95,00 € | 113,05 € |
| 381501 | Dreifachtrafo, 300 W | 128,57 € | 153,00 € |
| 1010392 | Mehrfachtrafo, 400 W | 155,00 € | 184,45 € |

Für heizbare Tränkebecken und Heizkabel 24 V (s.S. 26)

Frachtkosten nach Absprache.

RS 20

TRÄNKEBECKEN



Modell 12P (grün), aus Kunststoff (schlagfest), Wassermenge einstellbar, Anschluss von oben und unten 1/2", mit Rohrventil.

| Art.-Nr. | Preis zzgl. MwSt. | Preis inkl. MwSt. |
|----------|----------------------|----------------------|
| 1000120 | 46,50 € | 55,34 € |

| Modell 12P, Anschluss 3/4" | Art.-Nr. | Preis zzgl. MwSt. | Preis inkl. MwSt. |
|----------------------------|----------|----------------------|----------------------|
| | 1000123 | 45,50 € | 54,15 € |



Modell 60 (grün) aus Guss, emailliert, Anschluss von oben und unten, mit Rohrventil.

| Art.-Nr. | Preis zzgl. MwSt. | Preis inkl. MwSt. |
|----------|----------------------|----------------------|
| 1000060 | 70,00 € | 83,30 € |



Modell 10P (grün) aus Kunststoff (schlagfest), Anschluss 1/2" nur von oben, mit Rohrventil.

| Art.-Nr. | Preis zzgl. MwSt. | Preis inkl. MwSt. |
|----------|----------------------|----------------------|
| 1000010 | 37,50 € | 44,63 € |



Modell 46 aus Guss, emailliert, beheizbar, 24 V, 80 W. (Wir empfehlen hierfür zusätzlich ein Frostschutz-Thermostat.)

| Art.-Nr. | Preis zzgl. MwSt. | Preis inkl. MwSt. |
|----------|----------------------|----------------------|
| 1000046 | 190,00 € | 226,10 € |

| Modell 46, Anschluss 3/4" | Art.-Nr. | Preis zzgl. MwSt. | Preis inkl. MwSt. |
|---------------------------|----------|----------------------|----------------------|
| | 1001463 | 193,00 € | 229,67 € |



Schutzbügel für Tränkebecken
Mod. 10P, 12P, 46

| Art.-Nr. | Preis zzgl. MwSt. | Preis inkl. MwSt. |
|----------|----------------------|----------------------|
| 1010469 | 29,85 € | 35,52 € |



Modell 43 A
Heizbares Tränkebecken, DN 300 mm, 24 V, 80 W. (Wir empfehlen hierfür zusätzlich ein Frostschutz-Thermostat.)

| Art.-Nr. | Preis zzgl. MwSt. | Preis inkl. MwSt. |
|----------|----------------------|----------------------|
| 1000043 | 293,00 € | 348,67 € |



Modell 41 A
Heizbares Tränkebecken, DN 300 mm, 24 V, 80 W. (Wir empfehlen hierfür zusätzlich ein Frostschutz-Thermostat.)

| Art.-Nr. | Preis zzgl. MwSt. | Preis inkl. MwSt. |
|----------|----------------------|----------------------|
| 1000041 | 285,00 € | 339,15 € |



Modell 12P-HK inkl. 3,00 m Heizkabel (24 V, 30 W) zum Beheizen der Schale und der Zuleitung. Anschluss 1/2" von oben und unten.

| Art.-Nr. | Preis zzgl. MwSt. | Preis inkl. MwSt. |
|----------|----------------------|----------------------|
| 1000121 | 108,00 € | 128,52 € |

| Modell 12P-HK, Anschluss 3/4" | Art.-Nr. | Preis zzgl. MwSt. | Preis inkl. MwSt. |
|-------------------------------|----------|----------------------|----------------------|
| | 1000124 | 107,00 € | 127,33 € |



Thermoröhre (isoliert) DN 300
60 cm hoch, zum Aufdübeln.

| Art.-Nr. | Preis zzgl. MwSt. | Preis inkl. MwSt. |
|----------|----------------------|----------------------|
| 101.0346 | 147,10 € | 175,05 € |

Thermoröhre (isoliert) DN 300
80 cm + 30 cm zum Einbetonieren.

| Art.-Nr. | Preis zzgl. MwSt. | Preis inkl. MwSt. |
|----------|----------------------|----------------------|
| 1010345 | 214,60 € | 255,37 € |



Schwimmer-Tränkebecken 135P

- Schwimmerventil mit hohem Wasserzulauf, Max. 5 bar.
- Konstanter Wasserstand - einfache Einstellung
- Anschluss 1/2" AG, links oder rechts
- Ablaufstopfen aus Gummi zur schnellen Entleerung

| Art.-Nr. | Preis zzgl. MwSt. | Preis inkl. MwSt. |
|----------|----------------------|----------------------|
| 1001350 | 52,70 € | 62,71 € |



Heizbares Schwimmer-Tränkebecken 135P-H33-17

- Schwimmerventil mit hohem Wasserzulauf, Max. 5 bar.
- Anschluss 1/2" AG, links oder rechts
- Ablaufstopfen aus Gummi zur schnellen Entleerung
- Die Beheizung der Schale, des Ventils sowie der Zuleitung erfolgt über eine Frostschutz-Heizleitung 24V, 50 W. 33W

davon sind unterhalb der Schale angebracht. Mit den verbleibenden 17 W (ca. 2 m Leitungslänge) wird die Stichleitung frostfrei gehalten.

| Art.-Nr. | Preis zzgl. MwSt. | Preis inkl. MwSt. |
|----------|----------------------|----------------------|
| 1001355 | 115,00 € | 136,85 € |

Schutzbügel für 135P



| Art.-Nr. | Preis zzgl. MwSt. | Preis inkl. MwSt. |
|----------|----------------------|----------------------|
| 1010476 | 68,00 € | 80,92 € |

Befestigungsschrauben für Tränkebecken (4 Stk.), mit Dübeln

| Art.-Nr. | Preis zzgl. MwSt. | Preis inkl. MwSt. |
|----------|----------------------|----------------------|
| 400491 | 2,50 € | 2,98 € |

Frachtkosten nach Absprache.

RS 20

HEIZGERÄT mit Umlaufheizung

**Damit Tränkebecken und Wasserleitungen nicht einfrieren!
Die einzig sichere Lösung!**

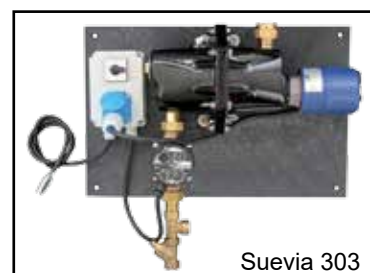
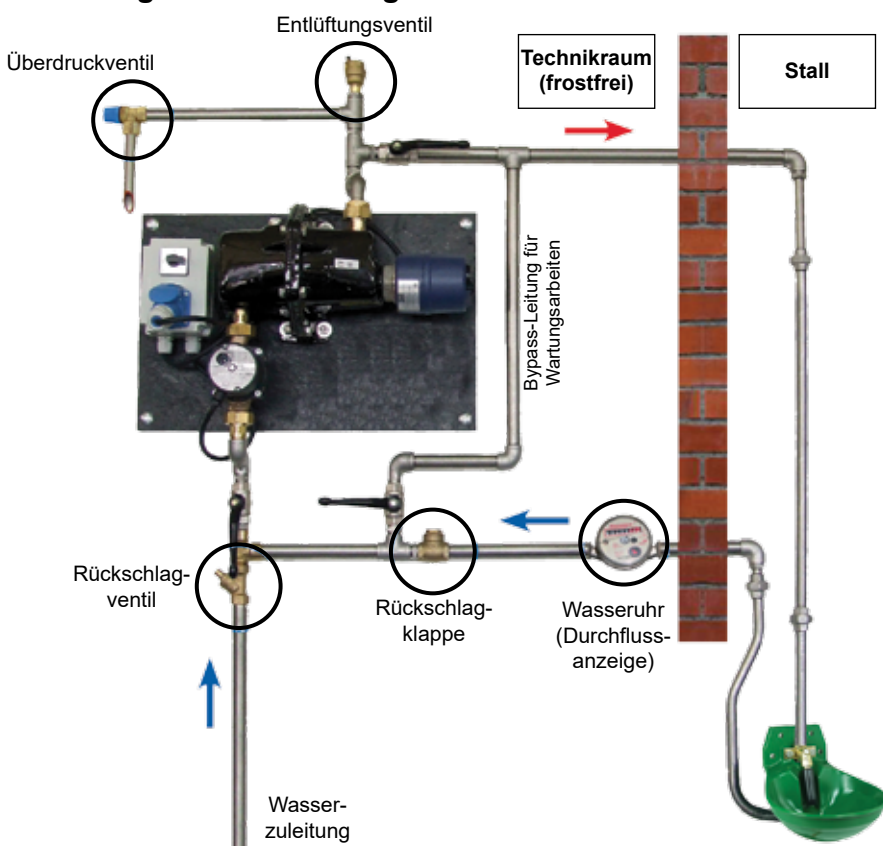

Montage- und Betriebsanleitung beachten! Alle Geräte müssen mindestens einmal im Jahr gereinigt werden. Vor jedem Winter (Frost) muss die Anlage auf Funktion geprüft werden. Fehlerstrom-Schutzschalter muss bauseits vorhanden sein. Das Heizgerät wird in einem frostfreien Raum installiert oder die Wasserzuleitung muss beheizt werden.

| Art.-Nr. | Artikel | Preis zzgl. MwSt. | Preis inkl. MwSt. |
|----------|---|-------------------|-------------------|
| 1010303 | Heizgerät Modell "Suevia 303" (3000 Watt), mit Umlaufpumpe (230 V/93 Watt), bis 200 m Wasserleitung. Für kalkfreies Wasser geeignet. | 1.150,00 € | 1.368,50 € |
| 1010317 | Heizgerät Modell "Suevia 317" (3000 Watt) mit Rücklauf temperatur-Steuerung und Umlaufpumpe ((230 V/100 Watt) (energiesparend)), bis 200 m Wasserleitung. | 1.450,00 € | 1.725,50 € |
| 400869 | Heizgerät Modell "ZPS Pro", 230 V, 3 kW, mit Wärmetauscherfunktion und Umlaufpumpe, automatischer Temperatursteuerung und Warnhupe. Bis 250 m Wasserleitung. Energiesparend! Empfehlenswert bei kalkhaltigem Wasser! | 2.426,00 € | 2.886,94 € |
| 1012280 | Heizgerät „Heatflow Mini“, 230 V, 3 kW, mit Wärmetauscherfunktion, automatischer Temperatursteuerung. Bis 200 m Wasserleitung. Energiesparend! Empfehlenswert bei kalkhaltigem Wasser! | 1.890,00 € | 2.249,10 € |
| 404990 | Vormontage „Heatflow Mini“ (Vormontage auf einer Grundplatte) | 308,00 € | 366,52 € |
| 1010389 | Frostschutz-Thermostat zum automatischen Einschalten des Geräts (für Mod. 303) | 79,00 € | 94,01 € |

Bitte teilen Sie uns mit, wenn Sie kalkhaltiges Wasser haben! In diesem Fall sollte das speziell dafür entwickelte Heizgerät „ZPS Pro“ oder Heatflow-Mini verwendet werden. Wasser kann eine aggressive Zusammensetzung haben (viel Kalk oder Chlor). Im Garantiefall senden wir Ihnen Ersatz für die defekten Teile (z.B. Heizstab) oder ein Tauschgerät (6 Monate Garantie auf Heizstäbe und Umwälzpumpen). Die Kosten für den Austausch sowie Schadenersatzansprüche durch eingefrorene Wasserleitungen (bei Funktionsausfall) werden von uns nicht übernommen. Defekte Teile müssen an uns zurückgesendet werden, damit der Hersteller die Ursache ermitteln kann.

Sicherungseinrichtungen zum Schutz des Trinkwassers nach DIN EN 1717 sind von einem örtlichen Fachbetrieb zu installieren.

**Wir liefern auch die komplette Wasserleitung für Ihren Pferdestall!
Einzelteile finden Sie auf Seite 77. Gerne erstellen wir Ihnen ein Komplettangebot!**

FROSTSCHUTZ-HEIZKABEL mit Thermostat, 230 V

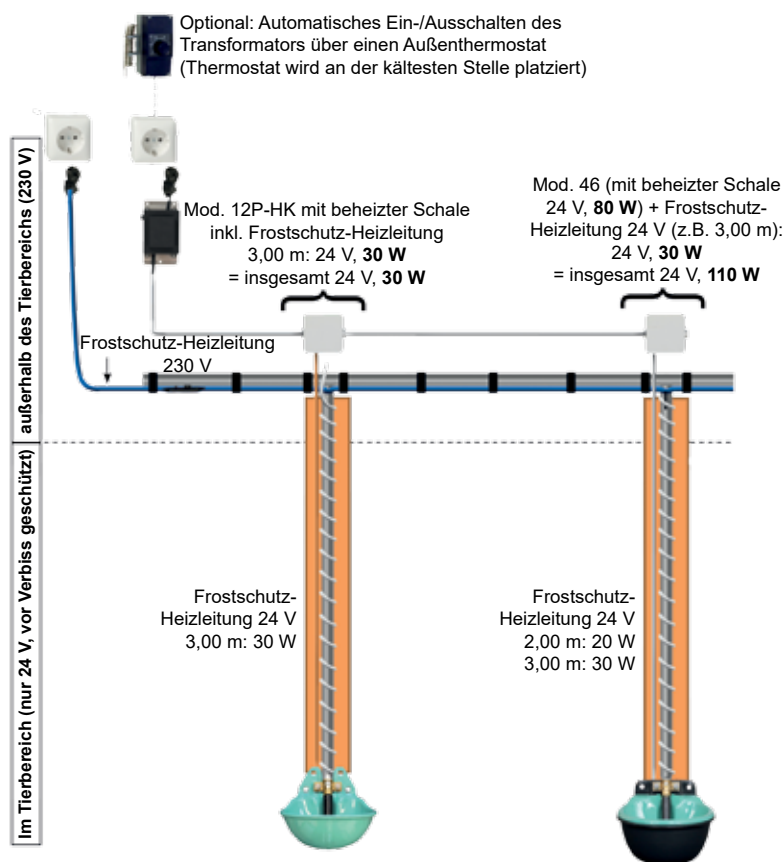

Aufbauschema mit optimierter Darstellung ohne Isolation der Rohre. Montageanleitung beachten.

- Die Frostschutz-Heizleitung wird mit einem eingebauten Thermostat, 2,00 m Anschlusskabel und Schukostecker für 230 V geliefert.
- **Neue Ausführung:** Der Thermostat befindet sich am Anfang der Frostschutz-Heizleitung (nach 2,00 m nicht-beheizter Anschlussleitung). Über den Thermostat schaltet die Frostschutz-Heizleitung selbsttätig bei + 5°C ein und bei + 15°C wieder aus.
- Die Leitung mit Heizkabel muss zusätzlich isoliert werden. Dabei ist zu beachten, dass auch der Thermostat isoliert wird. Im Tierbereich ist die Frostschutz-Heizleitung vor Verbiss oder anderen Beschädigungen zu schützen.
- Die Heizleitung darf nicht abgeschnitten werden. Restlängen werden in Schlaufen (Abstand min. 30 mm) um das Rohr gewickelt. Nennspannung 230 V - ein Fehlerstrom-Schutzschalter muss bauseits vorhanden sein.
- Wird eine Frostschutz-Heizleitung auf Kunststoffleitungen verlegt, achten Sie bitte darauf, dass die Leitungen für Warm- und Kaltwasser geeignet sind. Zur besseren Wärmeverteilung muss die Kunststoffleitung, bevor das Heizkabel aufgelegt wird, vollständig mit einem Alu-Klebeband umwickelt werden.

| Art.-Nr. | Artikel | Länge | Leistung | Preis zzgl. MwSt. | Preis inkl. MwSt. |
|----------|---|---------|-----------|-------------------|-------------------|
| 1011502 | Frostschutz-Heizleitung, 230 V | 2,00 m | 10-13 W/m | 35,00 € | 41,65 € |
| 1011504 | Frostschutz-Heizleitung, 230 V | 4,00 m | 10-13 W/m | 39,00 € | 46,41 € |
| 1011508 | Frostschutz-Heizleitung, 230 V | 8,00 m | 10-13 W/m | 42,00 € | 49,98 € |
| 1011512 | Frostschutz-Heizleitung, 230 V | 12,00 m | 10-13 W/m | 44,00 € | 52,36 € |
| 1011518 | Frostschutz-Heizleitung, 230 V | 18,00 m | 10-13 W/m | 51,00 € | 60,69 € |
| 1011524 | Frostschutz-Heizleitung, 230 V | 25,00 m | 10-13 W/m | 63,00 € | 74,97 € |
| 1011536 | Frostschutz-Heizleitung, 230 V | 36,00 m | 10-13 W/m | 76,00 € | 90,44 € |
| 1011548 | Frostschutz-Heizleitung, 230 V | 48,00 m | 10-13 W/m | 93,00 € | 110,67 € |
| 1011099 | Alu-Klebeband, 50 mm breit | 50,00 m | | 8,00 € | 9,52 € |
| 160860 | Schutzabdeckung, verzinkt, als Schutz vor Verbiss | 1,50 m | | 40,00 € | 47,60 € |

Montage der Heizkabel ist nur durch ein Elektrofachmann zulässig!

HEIZKABEL 24 V

Mehr Sicherheit bei der Verwendung in Pferdeboxen

| Art.-Nr. | Artikel | Länge (ca.) | Leistung | Preis zzgl. MwSt. | Preis inkl. MwSt. |
|----------|-------------------------------|-------------|----------|-------------------|-------------------|
| 1010861 | Frostschutz-Heizleitung, 24 V | 2,00 m | 20 Watt | 38,00 € | 45,22 € |
| 1011863 | Frostschutz-Heizleitung, 24 V | 3,00 m | 30 Watt | 43,00 € | 51,17 € |

Trafos für Heizkabel 24 V: siehe Seite 23

ZAUN FÜR PADDOCKS mit Rohren 2", verzinkt

| Art.-Nr. | Artikel | | Preis zzgl. MwSt. | Preis inkl. MwSt. |
|----------|--|------|----------------------|----------------------|
| 091830 | Rohrpfosten 2", 2,00 m lang, zum Einbetonieren, verzinkt | Stk | 25,00 € | 29,75 € |
| 091510 | Rohrpfosten 2", 1,50 m lang, zum Aufdübeln, verz., inkl. 4 Schwerlastanker | Stk | 60,00 € | 71,40 € |
| 130199 | Befestigungssatz (4 Schraubanker 12 x 120, verzinkt) | Satz | 6,50 € | 7,74 € |
| 917170 | Rohr 2" DIN EN10255, Stangen 6,00 m lang, ohne Zuschnitt, verzinkt | lfm | 9,50 € | 11,31 € |
| 917171 | Rohr 2" DIN EN10255, zugeschnitten auf 4,00 m Länge, verzinkt | Stk | 47,00 € | 55,93 € |
| 917172 | Rohr 2" DIN EN10255, zugeschnitten auf 5,00 m Länge, verzinkt | Stk | 68,00 € | 80,92 € |

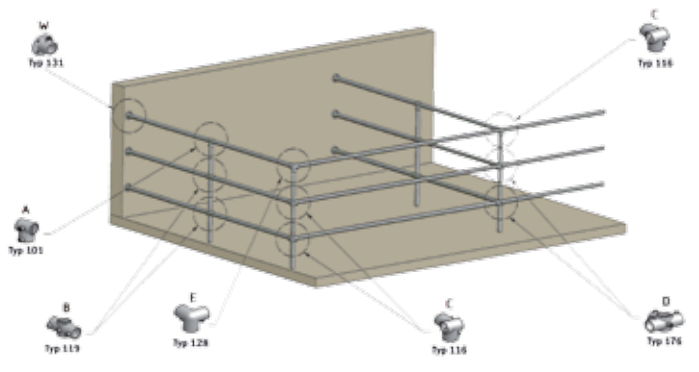













i Um Verschnitt zu vermeiden empfehlen wir für die Paddocks Rastergrößen von 3,00, 4,00 oder 6,00 m.

Preisbeispiel:

| | | |
|--|----------------------|-----------------------------|
| Paddock mit 2 waagrechten Rohren 2", 3,00 m x 3,00 m, mit Guss-Rohrverbindern (3 Seiten, Pfosten zum Einbetonieren) | 336,00 € zzgl. MwSt. | 399,84 € inkl. MwSt. |
| Paddock mit 3 waagrechten Rohren 2", 3,00 m x 3,00 m, mit Guss-Rohrverbindern (3 Seiten, Pfosten zum Einbetonieren) | 497,00 € zzgl. MwSt. | 591,43 € inkl. MwSt. |
| Erweiterungspaddock (2 Seiten) mit 2 waagrechten Rohren | 200,00 € zzgl. MwSt. | 238,00 € inkl. MwSt. |
| Erweiterungspaddock (2 Seiten) mit 3 waagrechten Rohren | 286,00 € zzgl. MwSt. | 340,34 € inkl. MwSt. |

Paddockzaun auf Wunsch auch in geschweißter Ausführung lieferbar. Preise auf Anfrage.

„TOP“ ROHRVERBINDER aus Guss, verzinkt

| | | | | | | | | | | | | | | | | | | | | | | | | | | | | | | | | | | | | | | |
|--|---------|---------|-------|--|-------|-------|---------------|---------|---------|-----------|---------|---------|--|--|-------|-------|--|-------|-------|---------------|---------|---------|-----------|---------|---------|---|--|-------|-------|--|-------|-------|---------------|---------|---------|-----------|---------|---------|
|  <p>Verbinder, kurz (101) A</p> <table border="0"> <tr> <td></td> <td>zzgl.</td> <td>inkl.</td> </tr> <tr> <td></td> <td>MwSt.</td> <td>MwSt.</td> </tr> <tr> <td>1 1/2" 903000</td> <td>5,80 €</td> <td>6,90 €</td> </tr> <tr> <td>2" 903020</td> <td>9,40 €</td> <td>11,19 €</td> </tr> </table> | | zzgl. | inkl. | | MwSt. | MwSt. | 1 1/2" 903000 | 5,80 € | 6,90 € | 2" 903020 | 9,40 € | 11,19 € |  <p>Doppelverbinder (119) B</p> <table border="0"> <tr> <td></td> <td>zzgl.</td> <td>inkl.</td> </tr> <tr> <td></td> <td>MwSt.</td> <td>MwSt.</td> </tr> <tr> <td>1 1/2" 903007</td> <td>8,30 €</td> <td>9,88 €</td> </tr> <tr> <td>2" 903027</td> <td>13,00 €</td> <td>15,47 €</td> </tr> </table> | | zzgl. | inkl. | | MwSt. | MwSt. | 1 1/2" 903007 | 8,30 € | 9,88 € | 2" 903027 | 13,00 € | 15,47 € |  <p>Eckverbinder mit Durchgang (116) C</p> <table border="0"> <tr> <td></td> <td>zzgl.</td> <td>inkl.</td> </tr> <tr> <td></td> <td>MwSt.</td> <td>MwSt.</td> </tr> <tr> <td>1 1/2" 903005</td> <td>9,00 €</td> <td>10,71 €</td> </tr> <tr> <td>2" 903025</td> <td>13,20 €</td> <td>15,71 €</td> </tr> </table> | | zzgl. | inkl. | | MwSt. | MwSt. | 1 1/2" 903005 | 9,00 € | 10,71 € | 2" 903025 | 13,20 € | 15,71 € |
| | zzgl. | inkl. | | | | | | | | | | | | | | | | | | | | | | | | | | | | | | | | | | | | |
| | MwSt. | MwSt. | | | | | | | | | | | | | | | | | | | | | | | | | | | | | | | | | | | | |
| 1 1/2" 903000 | 5,80 € | 6,90 € | | | | | | | | | | | | | | | | | | | | | | | | | | | | | | | | | | | | |
| 2" 903020 | 9,40 € | 11,19 € | | | | | | | | | | | | | | | | | | | | | | | | | | | | | | | | | | | | |
| | zzgl. | inkl. | | | | | | | | | | | | | | | | | | | | | | | | | | | | | | | | | | | | |
| | MwSt. | MwSt. | | | | | | | | | | | | | | | | | | | | | | | | | | | | | | | | | | | | |
| 1 1/2" 903007 | 8,30 € | 9,88 € | | | | | | | | | | | | | | | | | | | | | | | | | | | | | | | | | | | | |
| 2" 903027 | 13,00 € | 15,47 € | | | | | | | | | | | | | | | | | | | | | | | | | | | | | | | | | | | | |
| | zzgl. | inkl. | | | | | | | | | | | | | | | | | | | | | | | | | | | | | | | | | | | | |
| | MwSt. | MwSt. | | | | | | | | | | | | | | | | | | | | | | | | | | | | | | | | | | | | |
| 1 1/2" 903005 | 9,00 € | 10,71 € | | | | | | | | | | | | | | | | | | | | | | | | | | | | | | | | | | | | |
| 2" 903025 | 13,20 € | 15,71 € | | | | | | | | | | | | | | | | | | | | | | | | | | | | | | | | | | | | |
|  <p>Kreuzverbinder mit Abgang (176) D</p> <table border="0"> <tr> <td></td> <td>zzgl.</td> <td>inkl.</td> </tr> <tr> <td></td> <td>MwSt.</td> <td>MwSt.</td> </tr> <tr> <td>1 1/2" 903008</td> <td>10,50 €</td> <td>12,50 €</td> </tr> <tr> <td>2" 903028</td> <td>16,40 €</td> <td>19,50 €</td> </tr> </table> | | zzgl. | inkl. | | MwSt. | MwSt. | 1 1/2" 903008 | 10,50 € | 12,50 € | 2" 903028 | 16,40 € | 19,50 € |  <p>Eckverbinder 90° (128) E</p> <table border="0"> <tr> <td></td> <td>zzgl.</td> <td>inkl.</td> </tr> <tr> <td></td> <td>MwSt.</td> <td>MwSt.</td> </tr> <tr> <td>1 1/2" 903004</td> <td>11,00 €</td> <td>13,09 €</td> </tr> <tr> <td>2" 903024</td> <td>17,50 €</td> <td>20,83 €</td> </tr> </table> | | zzgl. | inkl. | | MwSt. | MwSt. | 1 1/2" 903004 | 11,00 € | 13,09 € | 2" 903024 | 17,50 € | 20,83 € |  <p>Wandlager mit runder Platte (131) W</p> <table border="0"> <tr> <td></td> <td>zzgl.</td> <td>inkl.</td> </tr> <tr> <td></td> <td>MwSt.</td> <td>MwSt.</td> </tr> <tr> <td>1 1/2" 903011</td> <td>6,50 €</td> <td>7,74 €</td> </tr> <tr> <td>2" 903031</td> <td>10,30 €</td> <td>12,26 €</td> </tr> </table> | | zzgl. | inkl. | | MwSt. | MwSt. | 1 1/2" 903011 | 6,50 € | 7,74 € | 2" 903031 | 10,30 € | 12,26 € |
| | zzgl. | inkl. | | | | | | | | | | | | | | | | | | | | | | | | | | | | | | | | | | | | |
| | MwSt. | MwSt. | | | | | | | | | | | | | | | | | | | | | | | | | | | | | | | | | | | | |
| 1 1/2" 903008 | 10,50 € | 12,50 € | | | | | | | | | | | | | | | | | | | | | | | | | | | | | | | | | | | | |
| 2" 903028 | 16,40 € | 19,50 € | | | | | | | | | | | | | | | | | | | | | | | | | | | | | | | | | | | | |
| | zzgl. | inkl. | | | | | | | | | | | | | | | | | | | | | | | | | | | | | | | | | | | | |
| | MwSt. | MwSt. | | | | | | | | | | | | | | | | | | | | | | | | | | | | | | | | | | | | |
| 1 1/2" 903004 | 11,00 € | 13,09 € | | | | | | | | | | | | | | | | | | | | | | | | | | | | | | | | | | | | |
| 2" 903024 | 17,50 € | 20,83 € | | | | | | | | | | | | | | | | | | | | | | | | | | | | | | | | | | | | |
| | zzgl. | inkl. | | | | | | | | | | | | | | | | | | | | | | | | | | | | | | | | | | | | |
| | MwSt. | MwSt. | | | | | | | | | | | | | | | | | | | | | | | | | | | | | | | | | | | | |
| 1 1/2" 903011 | 6,50 € | 7,74 € | | | | | | | | | | | | | | | | | | | | | | | | | | | | | | | | | | | | |
| 2" 903031 | 10,30 € | 12,26 € | | | | | | | | | | | | | | | | | | | | | | | | | | | | | | | | | | | | |
|  <p>T-Schelle, lang (Stoß alle 6 m) (104)</p> <table border="0"> <tr> <td></td> <td>zzgl.</td> <td>inkl.</td> </tr> <tr> <td></td> <td>MwSt.</td> <td>MwSt.</td> </tr> <tr> <td>1 1/2" 903006</td> <td>10,00 €</td> <td>11,90 €</td> </tr> <tr> <td>2" 903026</td> <td>17,50 €</td> <td>20,83 €</td> </tr> </table> | | zzgl. | inkl. | | MwSt. | MwSt. | 1 1/2" 903006 | 10,00 € | 11,90 € | 2" 903026 | 17,50 € | 20,83 € |  <p>Winkelverbinder 90° (125)</p> <table border="0"> <tr> <td></td> <td>zzgl.</td> <td>inkl.</td> </tr> <tr> <td></td> <td>MwSt.</td> <td>MwSt.</td> </tr> <tr> <td>1 1/2" 903002</td> <td>7,70 €</td> <td>9,16 €</td> </tr> <tr> <td>2" 903022</td> <td>11,90 €</td> <td>14,16 €</td> </tr> </table> | | zzgl. | inkl. | | MwSt. | MwSt. | 1 1/2" 903002 | 7,70 € | 9,16 € | 2" 903022 | 11,90 € | 14,16 € |  <p>Kreuzverbinder 2-teilig (148)</p> <table border="0"> <tr> <td></td> <td>zzgl.</td> <td>inkl.</td> </tr> <tr> <td></td> <td>MwSt.</td> <td>MwSt.</td> </tr> <tr> <td>1 1/2" 903003</td> <td>13,40 €</td> <td>15,95 €</td> </tr> <tr> <td>2" 903023</td> <td>19,00 €</td> <td>22,61 €</td> </tr> </table> | | zzgl. | inkl. | | MwSt. | MwSt. | 1 1/2" 903003 | 13,40 € | 15,95 € | 2" 903023 | 19,00 € | 22,61 € |
| | zzgl. | inkl. | | | | | | | | | | | | | | | | | | | | | | | | | | | | | | | | | | | | |
| | MwSt. | MwSt. | | | | | | | | | | | | | | | | | | | | | | | | | | | | | | | | | | | | |
| 1 1/2" 903006 | 10,00 € | 11,90 € | | | | | | | | | | | | | | | | | | | | | | | | | | | | | | | | | | | | |
| 2" 903026 | 17,50 € | 20,83 € | | | | | | | | | | | | | | | | | | | | | | | | | | | | | | | | | | | | |
| | zzgl. | inkl. | | | | | | | | | | | | | | | | | | | | | | | | | | | | | | | | | | | | |
| | MwSt. | MwSt. | | | | | | | | | | | | | | | | | | | | | | | | | | | | | | | | | | | | |
| 1 1/2" 903002 | 7,70 € | 9,16 € | | | | | | | | | | | | | | | | | | | | | | | | | | | | | | | | | | | | |
| 2" 903022 | 11,90 € | 14,16 € | | | | | | | | | | | | | | | | | | | | | | | | | | | | | | | | | | | | |
| | zzgl. | inkl. | | | | | | | | | | | | | | | | | | | | | | | | | | | | | | | | | | | | |
| | MwSt. | MwSt. | | | | | | | | | | | | | | | | | | | | | | | | | | | | | | | | | | | | |
| 1 1/2" 903003 | 13,40 € | 15,95 € | | | | | | | | | | | | | | | | | | | | | | | | | | | | | | | | | | | | |
| 2" 903023 | 19,00 € | 22,61 € | | | | | | | | | | | | | | | | | | | | | | | | | | | | | | | | | | | | |
|  <p>Rohrverbinder, außen (149) R</p> <table border="0"> <tr> <td></td> <td>zzgl.</td> <td>inkl.</td> </tr> <tr> <td></td> <td>MwSt.</td> <td>MwSt.</td> </tr> <tr> <td>1 1/2" 903001</td> <td>6,40 €</td> <td>7,62 €</td> </tr> <tr> <td>2" 903021</td> <td>10,50 €</td> <td>12,50 €</td> </tr> </table> | | zzgl. | inkl. | | MwSt. | MwSt. | 1 1/2" 903001 | 6,40 € | 7,62 € | 2" 903021 | 10,50 € | 12,50 € |  <p>Kreuzstück (161)</p> <table border="0"> <tr> <td></td> <td>zzgl.</td> <td>inkl.</td> </tr> <tr> <td></td> <td>MwSt.</td> <td>MwSt.</td> </tr> <tr> <td>1 1/2" 903009</td> <td>5,80 €</td> <td>6,90 €</td> </tr> <tr> <td>2" 903029</td> <td>9,60 €</td> <td>11,42 €</td> </tr> </table> | | zzgl. | inkl. | | MwSt. | MwSt. | 1 1/2" 903009 | 5,80 € | 6,90 € | 2" 903029 | 9,60 € | 11,42 € |  <p>Wandlager in Rohr 2"</p> <table border="0"> <tr> <td></td> <td>zzgl.</td> <td>inkl.</td> </tr> <tr> <td></td> <td>MwSt.</td> <td>MwSt.</td> </tr> <tr> <td>1 1/2" 021120</td> <td>7,00 €</td> <td>8,33 €</td> </tr> <tr> <td>2" 091300</td> <td>9,10 €</td> <td>10,83 €</td> </tr> </table> | | zzgl. | inkl. | | MwSt. | MwSt. | 1 1/2" 021120 | 7,00 € | 8,33 € | 2" 091300 | 9,10 € | 10,83 € |
| | zzgl. | inkl. | | | | | | | | | | | | | | | | | | | | | | | | | | | | | | | | | | | | |
| | MwSt. | MwSt. | | | | | | | | | | | | | | | | | | | | | | | | | | | | | | | | | | | | |
| 1 1/2" 903001 | 6,40 € | 7,62 € | | | | | | | | | | | | | | | | | | | | | | | | | | | | | | | | | | | | |
| 2" 903021 | 10,50 € | 12,50 € | | | | | | | | | | | | | | | | | | | | | | | | | | | | | | | | | | | | |
| | zzgl. | inkl. | | | | | | | | | | | | | | | | | | | | | | | | | | | | | | | | | | | | |
| | MwSt. | MwSt. | | | | | | | | | | | | | | | | | | | | | | | | | | | | | | | | | | | | |
| 1 1/2" 903009 | 5,80 € | 6,90 € | | | | | | | | | | | | | | | | | | | | | | | | | | | | | | | | | | | | |
| 2" 903029 | 9,60 € | 11,42 € | | | | | | | | | | | | | | | | | | | | | | | | | | | | | | | | | | | | |
| | zzgl. | inkl. | | | | | | | | | | | | | | | | | | | | | | | | | | | | | | | | | | | | |
| | MwSt. | MwSt. | | | | | | | | | | | | | | | | | | | | | | | | | | | | | | | | | | | | |
| 1 1/2" 021120 | 7,00 € | 8,33 € | | | | | | | | | | | | | | | | | | | | | | | | | | | | | | | | | | | | |
| 2" 091300 | 9,10 € | 10,83 € | | | | | | | | | | | | | | | | | | | | | | | | | | | | | | | | | | | | |

Frachtkosten nach Absprache.

RS 20

PADDOCKS mit Teleskoptüren

| Art.-Nr. | Artikel | | Preis zzgl. MwSt. | Preis inkl. MwSt. |
|----------|---|------|----------------------|----------------------|
| 091900 | Rohrpfosten DN 101 mm, verzinkt, 2,00 m lang, zum Einbetonieren (NU) | Stk | 111,00 € | 132,09 € |
| 091901 | Rohrpfosten DN 101 mm, verzinkt, 2,00 m lang, zum Einbetonieren, mit Torkloben (D1) | Stk | 135,00 € | 160,65 € |
| 091902 | Rohrpfosten DN 101 mm, verzinkt, 1,50 m lang, zum Aufdübeln (NU) | Stk | 142,00 € | 168,98 € |
| 091903 | Rohrpfosten DN 101 mm, verzinkt, 1,50 m lang, zum Aufdübeln, mit Torkloben (D1) | Stk | 172,00 € | 204,68 € |
| 130199 | Bodenbefestigungssatz (4 Schraubanker) | Satz | 6,50 € | 7,74 € |
| 091911 | Rohranschluss 2" für Paddockzaun, zum Anschrauben an Pfosten | Stk | 21,00 € | 24,99 € |



TELESKOPTÜREN 3-rohrig

Aus verzinktem Stahl. Höhe 105 cm. Hauptteil 2" (60 mm), Einsteckteil 1 1/2" (48 mm). 1,00 m ausziehbar. Mit leicht bedienbarem Federbolzenverschluss. Auf Wunsch auch 2-rohrig lieferbar.

| Art.-Nr. | Artikel | | Preis zzgl. MwSt. | Preis inkl. MwSt. |
|----------|--|-------|----------------------|----------------------|
| 950034 | Stecker als Zwischenraumschutz für Teleskoptüren | Stk | 27,00 € | 32,13 € |
| A861002 | Befestigungslaschen / Kloben für Wandbefestigung | Paar | 20,00 € | 23,80 € |
| 092000 | Verschlussöse zur Anbringung an Rundpfosten DN 101 mm | Stk | 16,50 € | 19,64 € |
| 091931 | Verschlussöse zur Wandbefestigung | Stk | 16,50 € | 19,64 € |
| 091933 | Verschlussöse zum Anbringen an Rohrpfosten 2" mit Selbstbohrschrauben | Stk | 14,30 € | 17,02 € |
| EU1600 | Teleskoptür 1,00 - 2,00 m, 3-rohrig, mit Federbolzenverschluss | 36 kg | 292,00 € | 347,48 € |
| EU1601 | Teleskoptür 2,00 - 3,00 m, 3-rohrig, mit Federbolzenverschluss | 44 kg | 314,00 € | 373,66 € |
| EU1602 | Teleskoptür 3,00 - 4,00 m, 3-rohrig, mit Federbolzenverschluss | 58 kg | 383,00 € | 455,77 € |
| EU1603 | Teleskoptür 4,00 - 5,00 m, 3-rohrig, mit Federbolzenverschluss | 68 kg | 410,00 € | 487,90 € |
| EU1604 | Teleskoptür 5,00 - 6,00 m, 3-rohrig, mit Federbolzenverschluss | 88 kg | 485,00 € | 577,15 € |
| EU1620 | Teleskopabtrennung 1,00 - 2,00 m, 3-rohrig, an Pfosten DN 102 | 36 kg | 292,00 € | 347,48 € |
| EU1621 | Teleskopabtrennung 2,00 - 3,00 m, 3-rohrig, an Pfosten DN 102 | 44 kg | 314,00 € | 373,66 € |
| EU1622 | Teleskopabtrennung 3,00 - 4,00 m, 3-rohrig, an Pfosten DN 102 | 58 kg | 383,00 € | 455,77 € |
| EU1623 | Teleskopabtrennung 4,00 - 5,00 m, 3-rohrig, an Pfosten DN 102 | 68 kg | 410,00 € | 487,90 € |
| EU1624 | Teleskopabtrennung 5,00 - 6,00 m, 3-rohrig, an Pfosten DN 102 | 88 kg | 485,00 € | 577,15 € |
| EU9982 | Schubriegel einzeln zum Anschrauben mit 2 Bügelschrauben 1 1/2" | Stk | 22,60 € | 26,89 € |
| 303451 | Stützrad für Teleskoptüren zum Entlasten der Pfosten bei breiten Türen | Stk | 41,60 € | 49,50 € |
| 091926 | Rohrhülse 2", verzinkt mit Türkloben | Stk | 28,00 € | 33,32 € |
| 903950 | Kunststoffstopfen für Rohr 2" | Stk | 2,50 € | 2,98 € |
| 903960 | Kunststoffstopfen für Rohr 1 1/2" | Stk | 2,20 € | 2,62 € |

Frachtkosten nach Absprache.

RS 20

PFERDESTALL MODUL in Säulenbauweise

Die Firma Sulzberger ist nach EN 1090 zertifiziert. 

Ein Stall mit System - modern, pferdegerecht und bis ins Detail durchdacht!



Hier die Vorteile im Überblick:

Solide und pferdegerecht

- Die tragenden Säulen sind aus feuerverzinktem Stahl und können im Gegensatz zu Holzsäulen nicht von den Pferden angenagt werden.
- Stabile, schlagfeste Holzbohlen bilden die Außenwände. Holz ist atmungsaktiv, wärmedämmend und nachhaltig. Die Bohlen (38 oder 60 mm stark) werden im Nut-und-Feder-Verbund eingelegt und bilden eine glatte Oberfläche ohne Kanten. So können auch hier die Pferde nicht nagen.
- Isolierende Sandwichplatten werden als Dacheindeckung verwendet, wodurch sich der Stall im Sommer nicht aufheizt. Eine preisgünstige Alternative ist Trapezblech mit Anti-Tropf-Beschichtung. Ziegel-Eindeckung ist ebenfalls möglich.
- Durch den Rhenotop-Lichtfirst und Giebeldreiecke mit Lichtplatten ist der Stall sehr hell und freundlich. Seitliche Lichtbänder sind ohne Aufpreis möglich.
- **Zertifiziert nach EN 1090** (CE-Kennzeichen, EU-Vorschrift für alle Gebäude mit Stahlkonstruktionen).



Flexibel und kundenorientiert gestaltbar

- Es kann nahezu jedes beliebige Maß realisiert werden. Wir empfehlen eine Boxengröße von 3,50 m x 3,50 m (12,25 m²), Stallgasenbreite 3,00 m und Traufhöhe 3,25 m (Standardstall).
- Es werden verschiedene Holzarten angeboten. Wir empfehlen helles Douglasienholz (besonders bei den Außenwänden bewährt) oder mittelbraunes Denya-Hartholz. Verschiedene Holzstärken sind erhältlich.
- Auf Wunsch können die Außenwände auch ausgemauert werden (Sichtmauerwerk). Je nach Beschaffenheit der Mauersteine ist hier ein zusätzlicher Schlagschutz empfehlenswert.
- Nebenräume wie Sattelkammer, Heulager oder Waschplatz lassen sich beliebig in den Stall einbinden.
- Ob einreihig (mit oder ohne Stallgasse), zweireihig oder als Laufstall: der Pferdestall „Modul“ kann Ihren Ansprüchen entsprechend gestaltet werden.



Informieren Sie sich über alles Wissenswerte zum Thema **Bauantrag / Baugenehmigung** unter www.sulzberger.de

PFERDESTALL MODUL, zweireihig

Preisgünstig

- Im Vergleich zu gemauerten Ställen mit Ringgurt und Sparrendach ist der Modulstall sehr preiswert, im Vergleich zu freitragenden Rahmenkonstruktionen sogar um 1/3 günstiger.
- Es sind nur einfache, günstige Betonarbeiten nötig: Bodenplatte mit Frostschräge. Die Stallgasse kann gepflastert werden (griffiger Untergrund). Wir montieren ab Oberkante Fundament.

*Laut Leitlinien für Pferdehaltung sind folgende Maße zu beachten:
Lichte Stallhöhe bei Neubauten: Wh x 2,00; bei Laufställen: Wh x 2,50*



| Beispiel: Komplettpreis für einen Standardstall (Schneelast 1,00 kN/qm) mit 20 Boxen, ab Oberkante Fundament | Gesamtpreis | | Preis pro Pferd | |
|--|--------------|---------------------|-----------------|-------------------|
| | zzgl. MwSt. | inkl. MwSt. | zzgl. MwSt. | inkl. MwSt. |
| Stallgebäude „Modul“ 35,00 m x 10,00 m | 115.000,00 € | 136.850,00 € | 5.750,00 € | 6.842,50 € |
| 20 Pferdeboxen „Standard“ 3,50 m x 3,50 m | 47.800,00 € | 56.882,00 € | 2.390,00 € | 2.844,10 € |
| Wasserleitung mit Heizgerät | 7.500,00 € | 8.925,00 € | 375,00 € | 446,25 € |
| Paddocks 3,50 m breit x 4,00 m tief mit 2 waagr. Rohren | 5.740,00 € | 6.830,60 € | 287,00 € | 341,53 € |
| Komplettmontage Stallgebäude mit Boxen (ohne Montage Paddocks und Wasserleitung) | 45.600,00 € | 54.264,00 € | 2.280,00 € | 2.713,20 € |

Preise zzgl. Transport, Baustelleneinrichtung und Übernachtungskosten der Monteure. Preise variieren je nach Ausstattung, örtlichen Gegebenheiten, sowie Schneelast.



Einfache Montage

- Schnelle und unkomplizierte Montage, sehr viel Eigenleistung ist möglich.
- Je nach Wunsch ist entweder Montage durch uns, Teilmontage durch 2 Monteure und bauseitige Helfer oder Montage durch den Kunden selbst möglich.
- Montagezeit für einen Stall mit 10 Boxen: ca. 4-5 Tage, für einen Stall mit 20 Boxen: ca. 7 Tage.
- Der Stall kann auch bei Bedarf wieder abgebaut werden.

Alles aus einer Hand

- Wir beraten, fertigen, liefern und montieren ab Oberkante Fundament (ohne Elektroinstallation). Ebenfalls bieten wir ein umfangreiches Zubehörprogramm:
 - komplette Wasser-Ringleitung mit Heizgerät. Dieses System verhindert eingefrorene Leitungen im Winter.
 - Paddock-Zaunanlage aus stabilen, verzinkten Stahlrohren (schlag- und bissfest). Je nach Bedarf auch mit Türen an der Stirnseite oder schwenkbaren Abtrennungen.
 - Breitschieber-Entmistungsanlagen
 - Weiteres Zubehör: Futtertröge, Pferdeduschen, Sattelhalter, etc.
- Auf Wunsch erstellt unser Bauingenieur die Fundamentpläne und die prüffähige Statik. Er kann auch die komplette Planung übernehmen (Baugesuch).
- Bitte beachten Sie die Leitlinien zur Pferdehaltung! Dies ist auch für die Baugenehmigung notwendig. Wir helfen Ihnen gern bei der Planung eines pferdegerechten Stalls.
- Gerne beraten wir Sie und zeigen Ihnen Referenzställe oder unseren Ausstellungsstall in Riegel.



RS 20

STABILE WEIDEHÜTTEN

Besonders langlebige Weidehütten aus feuerverzinkten Stahlteilen. Die Rück- und Seitenwände werden mit Holz verfüllt. Für die Dacheindeckung verwenden wir standardmäßig Trapezblech, gegen Mehrpreis sind auch eine Anti-Tropf-Beschichtung oder isolierendes Sandwichdach erhältlich. Die Dachplatten sind **4,50 / 5,00 m lang** (Vordach ca. 1,50 m). Als Untergrund genügen ein fester Boden, Streifen- oder Punktfundamente.

Lieferung als Bausatz!

| Art.-Nr. | Artikel | | Preis zzgl. MwSt. | Preis inkl. MwSt. |
|----------|--|-----|----------------------|----------------------|
| 161550 | Weidehütte L x B x H: 3,05 m x 3,05 m x 2,50 m | Stk | 3.850,00 € | 4.581,50 € |
| 161551 | Weidehütte L x B x H: 6,10 m x 3,05 m x 2,50 m | Stk | 5.790,00 € | 6.890,10 € |
| 161552 | Weidehütte L x B x H: 9,15 m x 3,05 m x 2,50 m | Stk | 7.630,00 € | 9.079,70 € |
| 161553 | Weidehütte L x B x H: 7,10 m x 3,55 m x 2,50 m „MAXI“ | Stk | 6.980,00 € | 8.306,20 € |
| 000701 | Mehrpreis für Dacheindeckung mit Sandwichmaterial , pro 3,00 m - Element | Stk | 640,00 € | 761,60 € |
| 000705 | Mehrpreis für Dacheindeckung mit Sandwichmaterial , pro 3,50 m - Element | Stk | 820,00 € | 975,80 € |
| 161504 | Vorderfront 3,00 m x 2,42 m , mit Öffnung für Außenboxentür | Stk | 415,00 € | 493,85 € |
| 161556 | Nachrüstsatz zum Schließen der Vorderfront, bestehend aus: 2 U-Profile 2,20 m lang | Stk | 168,00 € | 199,92 € |
| 161555 | Erdnägel (Spreizdübel) zur Sicherung der Weidehütte gegen Abheben | Stk | 15,00 € | 17,85 € |

Für die Verwendung als Außenboxenstall sind die Weidehütten mit Pferdeboxen „Komfort Line“ kombinierbar!



Unsere Weidehütten (Rahmenbauweise) können ohne Fundament aufgestellt werden.



Die Weidehütten können auf einer Wiese aufgestellt werden. Ein Fundament ist nicht erforderlich. Zur Sturmsicherung empfehlen wir spezielle Erdanker zu verwenden.

Falls die Weidehütten auf Beton (Fundament) montiert werden, können die Rahmenelemente entfallen. Dadurch sind die Weidehütten günstiger. Preis auf Anfrage.

- **Stabile Ausführung**
- **Einfache Montage**
- **Preisgünstig**
- **Auf Wunsch auch andere Maße möglich.**



Vorderfront mit Pferdeboxen.



Vorderfront geschlossen mit Außenboxentüren. Auf Wunsch mit Sandwich-Dacheindeckung (isolierend) gegen Aufpreis. Die Isolierung schützt besonders vor Wärmeeinstrahlung im Sommer.

FAHRBARE WEIDEHÜTTEN

Die fahrbare Weidehütte kann an verschiedenen Stellplätzen aufgestellt werden. Durch eine spezielle, starke Rahmenkonstruktion ist ein Umstellen der Weidehütte mit einem Schlepper problemlos möglich. Zum Transport müssen lediglich zwei Räder mit Achsstummel und die Deichsel montiert werden. Für die Dacheindeckung verwenden wir standardmäßig Trapezblech, gegen Mehrpreis sind auch eine Anti-Tropf-Beschichtung oder isolierendes Sandwichdach erhältlich.

Lieferung als Bausatz inkl. Douglasienholz!



Abbildung mit Sandwich-Dacheindeckung (Mehrpreis).



Die Weidehütte muss gegen Abheben bei Sturm gesichert werden.

| Art.-Nr. | Artikel | | Preis zzgl. MwSt. | Preis inkl. MwSt. |
|----------|--|------|----------------------|----------------------|
| 161130 | Fahrbare Weidehütte L x B x H: 6,24 m x 3,00 m x 2,46 m (ohne Deichsel und Räder) | Stk | 6.030,00 € | 7.175,70 € |
| 161131 | Fahrbare Weidehütte „Maxi“ L x B x H: 7,24 m x 3,50 m x 2,46 m (ohne Deichsel und Räder) | Stk | 8.450,00 € | 10.055,50 € |
| 161139 | Deichsel für fahrbare Weidehütte (50 kg) | Stk | 215,00 € | 255,85 € |
| 161136 | Räder für fahrbare Weidehütte (40 kg) | Satz | 580,00 € | 690,20 € |
| 161138 | Nachrüstsatz für Außenboxentüre (1,20 x 2,20 m) in fahrbare Weidehütte | Stk | 205,00 € | 243,95 € |
| 161137 | Hutschelle 80/80 mit 2 Erdnägeln (Sturmsicherung) | Satz | 45,00 € | 53,55 € |



Zum Transport werden die Räder in die Halterung gesteckt.



Um Verletzungen der Pferde zu vermeiden, kann die Deichsel nach dem Transport hochgeklappt werden.



Frachtkosten nach Absprache.

RS 20

AUSSENBOXENSTALL, einreihig

Der Stall wird als Bausatz zerlegt geliefert.

Standardgröße der Boxen ist 3,50 m x 3,50 m. Die Dacheindeckung ist **5,00 m lang**. Auch beliebige andere Maße sind möglich. Auf Wunsch können an der Rückseite auch Fenster oder Außenboxentüren eingebaut werden. Bei Bedarf erhalten Sie eine prüffähige Statik mit Fundamentplan (Kosten nach Absprache).

- Alle Stahlteile feuerverzinkt
- Dacheindeckung mit Trapezblech (mit Anti-Tropf-Beschichtung) oder isolierendem Sandwichmaterial, 5,00 m lang
- Außenwände mit Douglasienholz, 38 mm oder 60 mm stark, mit Nut und Feder
- Beliebige viele Pferdeboxen in einer Reihe
- Flexibel und individuell zu günstigen Preisen
- Auf Wunsch auch in anderen Maßen lieferbar

| Art.-Nr. | Artikel | Preis zzgl. MwSt. | Preis inkl. MwSt. |
|----------|---|-------------------|--------------------|
| 000700 | Außenboxenstall, einreihig mit 2 Boxen, Gesamtlänge 7,00 m, Breite 3,50 m, Höhe 3,25 m / 3,75 m. Dacheindeckung Trapezblech mit Anti-Tropf-Beschichtung. Holzfüllung Douglasie, 38 mm stark. Giebel dreiecke und Lichtband mit Ondex-Lichtplatten. Inkl. Dachrinne und Ablauf. Standardmäßig mit Außenboxentüren vorne (Fenster optional). | 17.425,00 € | 20.735,75 € |
| 000703 | Mehrpreis für Dacheindeckung mit Sandwichmaterial (isolierend), für 2 Boxen | 1.800,00 € | 2.142,00 € |
| 000702 | Mehrpreis für Erweiterung , pro Box 3,50 m x 3,50 m | 6.545,00 € | 7.788,55 € |
| 000116 | Mehrpreis für Pferdestall-Drehfenster (s.S. 38) mit Befestigungsrahmen | 414,00 € | 492,66 € |



Einreihiger Stall mit Standardmaßen. Vorderseite Türen, Rückseite Fenster (Mehrpreis). Hell und luftig durch Lichtplatten am Giebel und Windnetz vorne. Die Futterluke in der Front (Mehrpreis) ermöglicht einfache Kraftfuttergabe.



Frachtkosten nach Absprache.

RS 20



Bild 1



Pferdeställe

„Modul“

Ein- und zweireihig,
preiswert und
pferdegerecht

Made in Germany

Bild 2



Bild 3



Pferdestall „Modul“ zweireihig



Bild 1

Freitragender Stall mit Nagelbindern



Bild 2

Stall mit Douglasienholz und Lichtband



Bild 3

Helle und luftige Stallgasse mit Lichtfirst

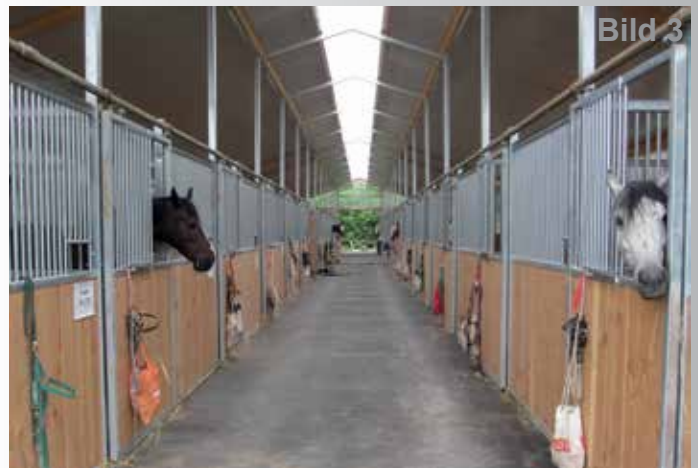

Bild 4

Pferdestall Modul mit Sichtmauerwerk

Säulenbauweise • Flexibel gestaltbar

Außenboxenstall „Modul“ einreihig



Geräumige, helle Außenboxen mit Sandwichdach und Douglasienholz



Pferdestall mit
Vorderfronten „Komfort Line“



Auch mit Denya-Hartholz lieferbar



Pferdestall (höhere Ausführung)

Preiswert und praktisch

Gestaltung nach Wunsch



Bild 1

Pferdestall „Modul“ mit Denya-Hartholz



Bild 2

Modulstall mit Paddock



Bild 3

Pferdeboxen „Oxford“ mit Fressöffnung



Bild 4

Pferdestall „Modul“ in U-Bauweise

Individuelle Designs bei allen Modellen möglich

PFERDESTALL-FENSTER

| Art.-Nr. | Artikel | | Preis zzgl. MwSt. | Preis inkl. MwSt. |
|----------|---|----------------|----------------------|----------------------|
| 000116 | Pferdestall-Drehfenster , Rahmen aus RP-Profil, verzinkt, 100 cm breit x 100 cm hoch, mit Sicherheitsglas, Alu-Rahmeneinfassung und Gummidichtung, mit Windhaken. Das Drehfenster kann in drei Stellungen arretiert werden. Dadurch ist im Winter eine Mindestlüftung möglich. Gewicht: 30 kg. | Stk | 414,00 € | 492,66 € |
| 000119 | Schutzgitter, abnehmbar , 100 cm breit x 100 cm hoch (gerade) | Stk | 146,00 € | 173,74 € |
| 000932 | Schutzgitter, abnehmbar , Sondermaß (gerade) | m ² | 196,00 € | 233,24 € |
| 000933 | Schutzgitter, separat schwenkbar , 100 cm breit x 100 cm hoch | Stk | 342,00 € | 406,98 € |
| 000114 | Pferdestall-Dreh-Kippfenster , Rahmen aus RP-Profil, verzinkt, 100 cm breit x 100 cm hoch, mit Sicherheitsglas, Alu-Rahmeneinfassung und Gummidichtung, Fenster zum Kippen nach innen, mit abgekröpftem Schutzgitter und Windhaken | Stk | 757,00 € | 900,83 € |
| 000175 | Rundgriff , innen und außen | Stk | 53,50 € | 63,67 € |
| 000170 | Schloss , ohne Profilzylinder | Stk | 111,00 € | 132,09 € |
| SU1021 | Profilzylinder (Schloss) | Stk | 43,00 € | 51,17 € |
| | Mehrpreis für Einzelanfertigungen oder Sondermaße , bis 3 Stk | | | 10% |



Pferdestall-Dreh-Kippfenster
(Art.-Nr. 000114)

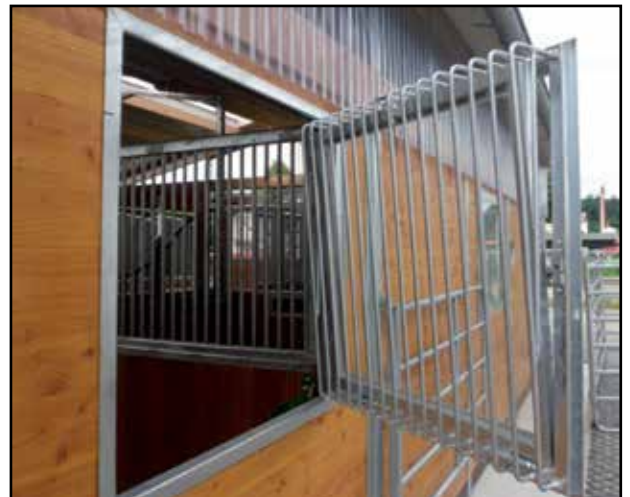

Schutzgitter für Pferdestall-Dreh-Kippfenster



Verschlüsse:

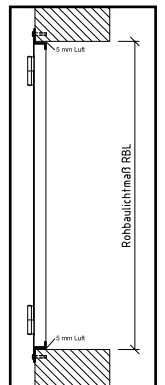

Wir fertigen die Drehfenster mit 1 cm Untermaß in Höhe und Breite.
→ Drehfenster 100 cm x 100 cm (Maueröffnungsmaß)
≙ Außenmaß des Fensters (Zarge) 99 x 99 cm

STALLTÜREN und -TORE

Wir fertigen alle Türen und Tore aus einem stabilen Rohrrahmen-Profil (RP). Die Zarge besteht aus Winkelstahl 60 mm x 60 mm. Alle Stahlteile sind feuerverzinkt, um eine lange Nutzungsdauer zu gewährleisten. Die Türen und Tore sind ohne Dichtungen und ohne Versiegelung. Sie sind daher nicht wind- und wasserdicht.

Diese Ausführungen sind lieferbar:

- **unisoliert:** außen mit Nut- und Federbrettern (19 mm)
- **mit Vollholzfüllung:** massive, schlagfeste Douglasienholzbohlen mit isolierender Wirkung (empfehlenswert)
- **isoliert:** außen Nut- und Federbretter, innen wasserfest verleimte Waikoplanplatte, dazwischen 40 mm Isolierung
- **ohne Füllung** (nur Rahmen)

Bei Drehtüren / -toren geben Sie bitte an, ob diese auf Mauerwerk oder Holz befestigt werden. So können wir das passende Befestigungsmaterial mitliefern. Auf Wunsch legen wir auch spezielle Befestigungsflacheisen für die Montage auf Mauerwerk bei. Die auf der Auftragsbestätigung angegebenen Maße sind die lichten Öffnungsmaße im Mauerwerk. Wir fertigen mit 1 Zentimeter Untermaß in Höhe und Breite.

Schiebetüren und -tore werden standardmäßig 20 cm breiter und 5 cm höher als die lichten Maße gefertigt, damit die Öffnung komplett überdeckt wird. Für die Helm-Laufwerke und die Schiene müssen noch zusätzlich 20 cm Platz nach oben eingeplant werden. Für alle Türen und Tore bieten wir Fenster in beliebiger Höhe an. Hierfür verwenden wir Scheiben aus Sicherheitsglas oder aus isolierenden Doppelstegplatten. Sonderwünsche wie Rautenfenster, Rundbogen, Muschelgriffe, Gehüren im Tor usw. sind ebenfalls lieferbar.

Der Preis für eine Tür bzw. ein Tor berechnet sich nach der Größe (qm) zzgl. Sonderoptionen. Alle Beschläge, Befestigungen und Türdrücker bzw. Griffe sind im Preis enthalten. Gerne erstellen wir Ihnen ein individuelles Angebot!



Drehtor mit Vollholz und Fenstern in Sonnenstrahl-Optik



Drehtor mit Denya-Hartholz und Bogenfenster (Preis auf Anfrage)



Drehtor mit Gehflügel und Rautenfenstern



Schiebetor mit Vollholzfüllung

SCHIEBETÜREN und -TORE

| Art.-Nr. | Artikel | | Preis zzgl. MwSt. | Preis inkl. MwSt. |
|----------|--|----------------|----------------------|----------------------|
| SU1113 | Schiebetür, unisoliert, einteilig, max. 2,20 m breit | m ² | 229,00 € | 272,51 € |
| SU1013V | Schiebetür mit Vollholzfüllung (Douglasie, 36 mm stark) | m ² | 299,00 € | 355,81 € |
| SU1150 | Schiebetür, ohne Füllung, max. 2,20 m breit | m ² | 140,00 € | 166,60 € |
| SU1118 | Schiebetor, unisoliert, zweiteilig, bis 12 m ² | m ² | 214,00 € | 254,66 € |
| SU1105 | Schiebetor, unisoliert, zweiteilig, 12 - 20 m ² | m ² | 191,00 € | 227,29 € |
| SU1106 | Schiebetoranlage, unisoliert, über 20 m ² | m ² | 166,00 € | 197,54 € |
| SU1018V | Schiebetor mit Vollholzfüllung (Douglasie, 36 mm stark), bis 12 m ² | m ² | 253,00 € | 301,07 € |
| SU1005V | Schiebetor mit Vollholzfüllung (Douglasie, 36 mm stark), ab 12 m ² | m ² | 237,00 € | 282,03 € |
| SU1151 | Schiebetor, ohne Füllung, zweiteilig, bis 12 m ² | m ² | 161,00 € | 191,59 € |
| SU1152 | Schiebetor, ohne Füllung, zweiteilig, 12 - 20 m ² | m ² | 140,00 € | 166,60 € |
| SU1007 | Haken-Absperrschloss (zum Abschließen d. Tores von innen und außen) | Stk | 253,00 € | 301,07 € |
| | sonstiges Zubehör wie bei Drehtoren s.S. 40 | | | |
| SU1000 | Laufwerk, Grundpreis pro Tür (einteilig) | Stk | 143,00 € | 170,17 € |
| SU1003 | Laufwerk, Grundpreis pro Tor (zweiteilig) | Stk | 255,00 € | 303,45 € |
| SU1002 | Laufschiene mit Wandhalter (einfach) | lfm | 47,00 € | 55,93 € |
| 006505 | Abdeckblech über C-Schiene | lfm | 28,40 € | 33,80 € |
| SU1055 | Seitliches Einlaufblech bis 3,00 m Länge | Stk | 158,00 € | 188,02 € |
| SU1056 | Seitliches Einlaufblech über 3,00 m Länge | Stk | 231,00 € | 274,89 € |

Frachtkosten nach Absprache.

RS 20

DREHTÜREN und -TORE

Stalltüren und -tore, Zarge aus Z-Profil, verzinkt, auf Holz oder Mauerwerk. Rahmen aus RP-Profil, verzinkt. Außen mit Nut- und Federbrettern, alternativ mit Douglasie-Vollholzfüllung. Auch isoliert oder ohne Füllung lieferbar.

| Art.-Nr. | Artikel | | Preis zzgl. MwSt. | Preis inkl. MwSt. |
|----------|--|----------------|----------------------|----------------------|
| SU1074 | Drehtür, unisoliert, ab 2 m ² | m ² | 343,00 € | 408,17 € |
| SU1095 | Drehtür, unisoliert, zweiteilig (waagrecht geteilt), ab 2 m ² | m ² | 434,00 € | 516,46 € |
| SU1011V | Drehtür mit Vollholzfüllung (Douglasie, 36 mm stark) | m ² | 360,00 € | 428,40 € |
| SU1012V | Drehtür mit Vollholzfüllung (Douglasie, 36 mm stark), zweiteilig (waagr. geteilt) | m ² | 459,00 € | 546,21 € |
| SU1130 | Drehtür, ohne Füllung, ab 2 m ² | m ² | 286,00 € | 340,34 € |
| SU1131 | Drehtür, ohne Füllung, zweiteilig (waagrecht geteilt), ab 2 m ² | m ² | 392,00 € | 466,84 € |
| SU1079 | Drehtor, unisoliert, senkrecht geteilt (Gehflügel DIN links oder rechts), ab 4 m ² | m ² | 269,00 € | 320,11 € |
| SU1081 | Drehtor, unisoliert, senkrecht geteilt (Gehflügel DIN links oder rechts), ab 12 m ² | m ² | 242,00 € | 287,98 € |
| SU1014V | Drehtor mit Vollholzfüllung (Douglasie, 36 mm stark), senkrecht geteilt | m ² | 299,00 € | 355,81 € |
| SU1001V | Drehtor mit Vollholzfüllung (Douglasie, 36 mm stark), senkrecht geteilt, ab 12 m ² | m ² | 278,00 € | 330,82 € |
| SU1140 | Drehtor, ohne Füllung, senkrecht geteilt (Gehflügel DIN links oder rechts), ab 4 m ² | m ² | 220,00 € | 261,80 € |
| SU1141 | Drehtor, ohne Füllung, senkrecht geteilt (Gehflügel DIN links oder rechts), ab 12 m ² | m ² | 187,00 € | 222,53 € |

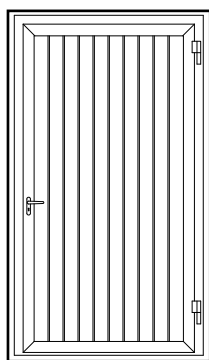

Drehtür einteilig

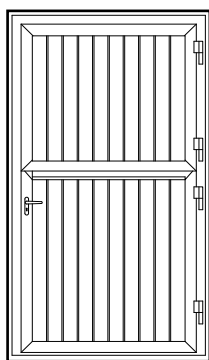

Drehtür waagrecht unterteilt

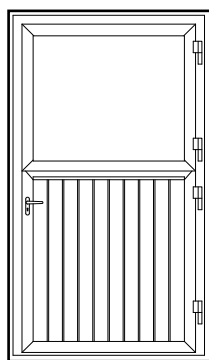

Drehtür waagrecht unterteilt mit Fenster

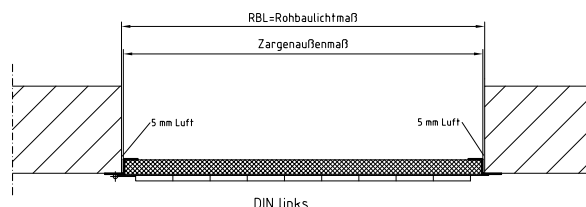

Welchen Anschlag hat Ihre Tür?

Stellen Sie sich auf die Seite, auf welcher Sie die Tür gegen sich aufziehen (öffnen).

DIN links: die Scharniere links

DIN rechts: die Scharniere rechts

Preisbeispiel: Drehtor 3,00 x 3,00 m (Vollholz) = 9,00 qm / 9 qm x 285,- €/m² = 2.565,- € zzgl. MwSt.

ZUBEHÖR für STALLTÜREN und -TORE

| Art.-Nr. | Artikel | | Preis zzgl. MwSt. | Preis inkl. MwSt. |
|----------|---|----------------|----------------------|----------------------|
| SU1015 | Waagrechte Teilung, pro Tür bzw. Torflügel | Stk | 318,00 € | 378,42 € |
| SU1023 | Fenster starr, ohne Scheibe, pro Tür bzw. Torflügel | Stk | 108,00 € | 128,52 € |
| SU1024 | Kipfenster (nach innen), pro Tür bzw. Torflügel | Stk | 292,00 € | 347,48 € |
| SU1016 | Fenster mit Sonnenstrahl-Optik, inkl. Sicherheitsglasscheibe, pro Tor | Stk | 796,00 € | 947,24 € |
| SU1022 | Rautenfenster 80 cm x 80 cm, pro Tür bzw. Torflügel | Stk | 241,00 € | 286,79 € |
| SU1060 | Doppelsteg-Lichtplatten, 16 mm stark | m ² | 69,00 € | 82,11 € |
| SU10611 | Sicherheitsglas mit Alu-Rahmeneinfassung | m ² | 110,00 € | 130,90 € |
| SU10891 | Plexiglas, 3 mm stark, schlagfest, mit Alu-Rahmeneinfassung | m ² | 104,00 € | 123,76 € |
| 0001101 | Plexiglas, 5 mm stark, schlagfest, mit Alu-Rahmeneinfassung | m ² | 139,00 € | 165,41 € |
| SU1025 | Gehtür im Torflügel | Stk | 474,00 € | 564,06 € |
| SU1092 | Muschelgriff, beidseitig | Stk | 179,00 € | 213,01 € |
| SU1021 | Profilzylinder | Stk | 43,00 € | 51,17 € |
| SU1027 | Sturmhaken | Stk | 25,00 € | 29,75 € |
| 000195 | Magnet-Türfeststeller, normal (Haltekraft 20 kg) | Stk | 19,00 € | 22,61 € |
| 000196 | Magnet-Türfeststeller, groß (Haltekraft 35 kg) | Stk | 37,00 € | 44,03 € |
| 000197 | Bodenstecker zum Arretieren des geöffneten Torflügels | Stk | 47,00 € | 55,93 € |

Frachtkosten nach Absprache.

RS 20

PFERDEBOXEN-AUSSENTÜREN

Pferdeboxen-Außentür, Typ GSD

- Waagrecht geteilt, Rahmen und Winkelzarge verzinkt
- Oberteil mit **Sicherheitsglas, Alu-Rahmeneinfassung und Gummidichtung**, ohne **Schutzgitter**
- Unterteil 1,30 m hoch, mit **Holzfüllung**, mit Schnappschloss (von innen und außen bedienbar)
- mit Windhaken zur Fixierung der geöffneten Türe
- DIN links oder rechts (bitte angeben)

Türen mit einer Höhe von 2,45 m sind FN-Konform

| Art.-Nr. | Artikel | Preis zzgl. MwSt. | Preis inkl. MwSt. |
|----------|--|----------------------|----------------------|
| 000184 | Pferdeboxen-Außentür 1,20 m x 2,20 m mit Hartholzfüllung (wird nicht angenagt) | 977,00 € | 1.162,63 € |
| 000184D | Pferdeboxen-Außentür 1,20 m x 2,20 m mit Douglasienvollholzfüllung (Dieses Holz ist preiswerter und durch seine helle Farbe optisch sehr ansprechend, wird jedoch von den Pferden manchmal angenagt und zerkratzt.) | 937,00 € | 1.115,03 € |
| 000184H | Pferdeboxen-Außentür 1,20 m x 2,45 m mit Hartholzfüllung (wird nicht angenagt) | 1.020,00 € | 1.213,80 € |
| 000185D | Pferdeboxen-Außentür 1,20 m x 2,45 m mit Douglasienvollholzfüllung | 982,00 € | 1.168,58 € |
| 000188 | Schutzgitter für Pferdeboxen-Außentür 1,20 x 2,20 m | 146,00 € | 173,74 € |
| 000189 | Schutzgitter für Pferdeboxen-Außentür 1,20 x 2,45 m | 152,00 € | 180,88 € |
| 000170 | Schloss ohne Profilzylinder, im Ober- oder Unterteil der Tür | 111,00 € | 132,09 € |
| SU1021 | Profilzylinder (Schloss) | 43,00 € | 51,17 € |
| 000185 | Verbindungsriegel (Oberflügel/Unterflügel) | 14,80 € | 17,61 € |
| 000196 | Magnet-Türfeststeller groß (Haltekraft 35 kg) | 37,00 € | 44,03 € |
| 160580 | Fallenschloß (Ersatzteil) | 61,00 € | 72,59 € |

(Laut Leitlinien zur Beurteilung von Pferdehaltung müssen Türen mind. 1,4 x Widerristhöhe hoch, links angeschlagen und nach außen zu öffnen sein.)



Holz kann schwinden (besonders Denya). Das ist kein Mangel. Auf Wunsch können wir das Holz nachspannen, die Kosten werden nach Aufwand berechnet.



Pferdeboxen-Außentür, waagrecht geteilt,
mit Denya-Hartholz und Fenster mit
Sicherheitsglas



Windhaken (Standard)



Verbindungsriegel
(Oberflügel / Unterflügel)



Pferdeboxen-Außentür, waagrecht geteilt,
mit Douglasienvollholz und Fenster mit
Plexiglas und Schutzgitter



Wir fertigen die Außenboxentüren mit 1 cm Untermaß in Höhe und Breite.

→ Außenboxentür 120 cm x 220 cm (Maueröffnungsmaß) ≙ Außenmaß der Tür (Zarge) 119 x 219 cm.

LAMELLENTÜREN

Weich-PVC-Lamellen als Rollenware, Kanten abgerundet

Weich-PVC-Lamellentüren schützen vor Zugluft, Wind und Kälte, im Sommer auch vor Fliegen. Alternativ zu den aufgeführten Befestigungssystemen ist auch eine Montage zwischen zwei Kanthölzern möglich.

| Art.-Nr. | Artikel | | Preis zzgl. MwSt. | Preis inkl. MwSt. |
|----------|---|-----|----------------------|----------------------|
| 049020 | Weich-PVC (Meterware), 30 cm breit x 3 mm dick (1,1 kg / lfm) | lfm | 6,00 € | 7,14 € |
| 049021 | Weich-PVC-Rolle 25 m, 30 cm breit x 3 mm dick (27,7 kg, lfm à 5,00 €) | Stk | 125,00 € | 148,75 € |
| 049022 | Weich-PVC-Rolle 50 m, 30 cm breit x 3 mm dick (55,4 kg, lfm à 4,80 €) | Stk | 240,00 € | 285,60 € |

RS 20

| | | | | |
|--------|---|-----|---------|---------|
| GW9351 | Befestigungssystem 125 cm breit, 6 Bleche zum Einhängen, verzinkt | Stk | 25,00 € | 29,75 € |
| GW9353 | Befestigungssystem 100 cm breit, 5 Bleche zum Einhängen, verzinkt | Stk | 21,00 € | 24,99 € |
| GW9350 | Befestigungssystem 150 cm breit, 7 Bleche zum Einhängen, verzinkt | Stk | 28,00 € | 33,32 € |
| 049026 | Zuschnitt der PVC-Lamellen und Anbringung der Bleche (pro Streifen) | Stk | 4,50 € | 5,36 € |

| | | | | |
|---------|---|-----|----------|----------|
| K291162 | Lamellenvorhang für 1 Türe 1,20 m breit x 2,20 m hoch <i>bestehend aus:</i> <ul style="list-style-type: none"> • 5 Lamellen 30 x 3 mm / 2,25 m lang (11,25 m) mit Pendelblechen montiert • 1 Hakenleiste 1,30 m lang | Stk | 119,32 € | 142,00 € |
| 049031 | Lamellenvorhang für 1 Türe 1,20 m breit x 2,45 m hoch (ohne Montage) <i>bestehend aus:</i> <ul style="list-style-type: none"> • 15,00 m Weich-PVC-Lamellen 30 cm x 3 mm (6 x 2,50 m) • 1 Befestigungssystem 1,25 m lang mit 6 Blechen • inkl. Zuschnitt | Stk | 172,00 € | 204,68 € |

Seitenverschiebbarer Lamellenvorhang auf Anfrage!



Rechenbeispiel für eine Tür

1,20 m breit x 2,20 m hoch:
 10 cm Überlappung: $1,20 \text{ m} : 0,20 \text{ m} = 6$ Lamellen
 6 Lamellen x 2,25 m Länge = 13,50 lfm
 (30 cm breit, 3 mm dick)



LAUFWERK für Schiebetüren - Einzelteile

| Art.-Nr | Artikel |  | | Preis zzgl. MwSt. | Preis inkl. MwSt. |
|---------|---|--|------|----------------------|----------------------|
| 006500 | LAUFSCHIENE (Profil 400) 6,00 m lang, verzinkt |  | lfm | 20,20 € | 24,04 € |
| 006501 | LAUFSCHIENE (Profil 400) 6,00 m lang, blank |  | lfm | 11,40 € | 13,57 € |
| 006520 | WANDMUFFEN, verzinkt, mit Schlüsselschrauben |  | Stck | 9,50 € | 11,31 € |
| 006521 | DECKENMUFFEN, verzinkt, mit Schlüsselschrauben |  | Stck | 9,50 € | 11,31 € |
| 006560 | HÖHENVERSTELLBARE MUFFE, verzinkt |  | Stck | 13,80 € | 16,42 € |
| 006570 | WANDBEFESTIGUNGSWINKEL für höhenverstellbare Muffe, verlängert, verzinkt, mit Schlüsselschrauben |  | Stck | 13,80 € | 16,42 € |
| 006555 | WANDBEFESTIGUNGSWINKEL für höhenverstellbare Muffe, einfach, verzinkt, mit Schlüsselschrauben |  | Stck | 9,50 € | 11,31 € |
| 006530 | ROLLAPPARAT (Laufwagen) mit 2 Achsen |  | Stck | 41,60 € | 49,50 € |
| 006538 | ROLLAPPARAT (Laufwagen) mit 1 Achse |  | Stck | 24,60 € | 29,27 € |
| 006540 | SCHIENENSTOPPER |  | Stck | 9,50 € | 11,31 € |
| 006510 | VERBINDUNGSMUFFE, verzinkt |  | Stck | 16,20 € | 19,28 € |
| 006511 | ÜBERSTECKMUFFE mit einer Schraube, verzinkt |  | Stck | 6,90 € | 8,21 € |
| 006512 | ÜBERSTECKMUFFE mit einer Schraube, blank |  | Stck | 6,20 € | 7,38 € |
| 006550 | DOPPELWANDMUFFEN, verzinkt, mit Schlüsselschrauben |  | Stck | 43,80 € | 52,12 € |
| 006551 | DOPPELDECKENMUFFEN, verzinkt, mit Schlüsselschrauben |  | Stck | 43,80 € | 52,12 € |
| 006552 | WANDMUFFE, rechts, verzinkt, mit Schlüsselschrauben |  | Stck | 20,00 € | 23,80 € |
| 006553 | WANDMUFFE, links, verzinkt, mit Schlüsselschrauben |  | Stck | 20,00 € | 23,80 € |
| 006554 | WANDMUFFE nach unten verlängert, verzinkt, mit Schlüsselschrauben |  | Stck | 13,40 € | 15,95 € |
| 006505 | ABDECKBLECH für C-Schiene (einfach) | | lfm | 28,40 € | 33,80 € |
| 160020 | VERSCHLUSSKEIL | | Stck | 24,50 € | 29,16 € |

WEIDEZAUNTORE

Als sichere und stabile Abtrennung von Weiden und Koppeln sind Stahl-Weidezauntore am besten geeignet. Sie sind aus feuerverzinktem Stahlrohr gefertigt und werden inklusive aller Montageteile geliefert. Die Stahlrohre sind jeweils bis zu 1,00 m ausziehbar und so individuell an jeden Montageort anzupassen.

| Art.-Nr. | Artikel | Preis zzgl. MwSt. | Preis inkl. MwSt. |
|----------|--|----------------------|----------------------|
| | Weidezauntor, 5-rohrig, ausziehbar, Höhe 1,10 m, inkl. aller Montageteile | | |
| 164202 | 1,00 m - 2,00 m, 19 kg | 154,00 € | 183,26 € |
| 164203 | 2,05 m - 3,00 m, 35 kg | 173,00 € | 205,87 € |
| 164304 | 3,05 m - 4,00 m, 45 kg | 193,00 € | 229,67 € |
| 164405 | 4,05 m - 5,00 m, 55 kg | 249,00 € | 296,31 € |
| 164506 | 5,05 m - 6,00 m, 60 kg | 289,00 € | 343,91 € |

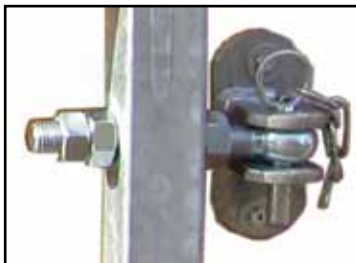
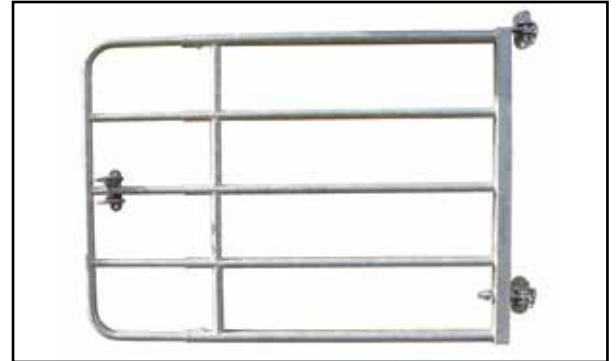

Massive, leicht verstellbare Aufhängung für alle Pfosten

Art.-Nr. A861002
Preis zzgl. MwSt. 20,00 €
Preis inkl. MwSt. 23,80 €

Schloss mit Sicherheitsbügel zur Vermeidung von Verletzungen

Auch einzeln erhältlich:

Art.-Nr. 164116
Preis zzgl. MwSt. 18,00 €
Preis inkl. MwSt. 21,42 €



Stützrad für Weidezauntore, zum Entlasten der Pfosten bei breiten Toren

Art.-Nr. 303452
Preis zzgl. MwSt. 41,93 €
Preis inkl. MwSt. 49,90 €



PANEL-DACH „Compact“

Der leichte Weideunterstand für Pferde in Rundbogenform

- Die Dachkonstruktion wird auf Panels montiert
- Ideal auch zum Lagern von Maschinen oder Heu
- Als zusätzlichen Wetterschutz für die Seiten und den Giebel sind Planen oder Windschutznetze mit Ösen lieferbar
- Einfache und schnelle Montage mit 2 Personen in etwa 2 Stunden
- Hochwertige Plane 640 g/m²



Rundbogen Panel-Dach Compact, ohne Panels

| Art.-Nr. | Artikel | | Preis zzgl. MwSt. | Preis inkl. MwSt. |
|----------|---|-----|----------------------|----------------------|
| 313080 | Panel-Dach „Compact“ 3,00 m x 3,60 m (ohne Panels), Höhe 3,25 m | Stk | 745,38 € | 887,00 € |
| 313090 | Panel-Dach „Compact“ 6,00 m x 3,60 m (ohne Panels), Höhe 3,25 m | Stk | 1.452,94 € | 1.729,00 € |
| 172150 | T-Pfosten Standard, Stahl, Länge = 2,23 m | Stk | 7,86 € | 9,35 € |
| 335041 | Spanngummi | Stk | 0,76 € | 0,90 € |

Komplettpreis mit Tür - Rundbogen Panel-Dach Compact, mit Panels Compact

| Art.-Nr. | Artikel | | Preis zzgl. MwSt. | Preis inkl. MwSt. |
|----------|--|-----|-----------------------|-----------------------|
| | Einzelbox mit Tür 3,00 m x 3,60 m (L x B), mit Dach und 4 Panels | Stk | 1.405,88 € | 1.673,00 € |
| | Doppelbox mit Tür 6,00 m x 3,60 m (L x B), mit Dach und 6 Panels | Stk | 2.410,92 € | 2.869,00 € |

Komplettpreis vorne offen - Rundbogen Panel-Dach Compact, mit Panels Compact

| Art.-Nr. | Artikel | | Preis zzgl. MwSt. | Preis inkl. MwSt. |
|----------|---|-----|-----------------------|-----------------------|
| | Einzelbox, vorne offen 3,00 m x 3,60 m (L x B), mit Dach und 3 Panels | Stk | 1.163,03 € | 1.384,00 € |
| | Doppelbox, vorne offen 6,00 m x 3,60 m (L x B), mit Dach und 5 Panels | Stk | 2.168,07 € | 2.580,00 € |



Unbedingt auf ausreichende Sturmsicherung achten! Wir empfehlen an allen 4 Ecken T-Pfosten (2,23 m lang) einzuschlagen und mit in die Ketten einzubinden.

MOBILE BOXEN mit Überdachung



Mobile Pferdeboxen aus Panels haben über Jahre ihre Praxistauglichkeit bewiesen. Planenüberdachungen erweitern jetzt den Anwendungsbereich, indem sie Tieren in den Boxen auch Schutz vor Regen und Sonne bieten.

Freiluft-Boxenanlagen werden hiermit möglich, genauso wie mobile Unterstände für die Weidehaltung.

Es stehen Überdachungen für Einzelboxen (3 m x 3,6 m) und Doppelboxen (6 m x 3,6 m) zur Auswahl. Beim Satteldach sind stabile Pfosten enthalten!

Satteldach mit Pfosten, **ohne Panels**

| Art.-Nr. | Artikel | | Preis zzgl. MwSt. | Preis inkl. MwSt. |
|----------|--|-----|----------------------|----------------------|
| 313042 | Panel-Dach mit vier Pfosten 3,00 m x 3,60 m x 3,10 / 2,60 m (ohne Panels) | Stk | 1.368,91 € | 1.629,00 € |
| 313052 | Panel-Dach mit sechs Pfosten 6,00 m x 3,60 m (ohne Panels) | Stk | 2.469,75 € | 2.939,00 € |
| 313070 | Erdnägel 400 x 16 mm (extra bestellen) | Stk | 7,86 € | 9,35 € |
| 161555 | Erdnägel (Spreizdübel) 500 x 20 mm (extra bestellen) | Stk | 15,00 € | 17,85 € |
| 335041 | Spanngummi (für Giebelseite = 23 Stück, Längsseite 3,00 m = 22 Stück, Längsseite 6,00 m = 32 Stück), für Plane oder Netz (extra bestellen) | Stk | 0,76 € | 0,90 € |

Komplettpreis mit Tür **mit Pfosten und Panels Compact**

| Art.-Nr. | Artikel | | Preis zzgl. MwSt. | Preis inkl. MwSt. |
|----------|---|-----|-----------------------|----------------------|
| | Einzelbox mit Tür 3,00 m x 3,60 m (L x B), mit Satteldach, Pfosten und 4 Panels | Stk | 1.953,78 € | 2.325,00 € |
| | Doppelbox mit Tür 6,00 m x 3,60 m (L x B), mit Satteldach, Pfosten und 6 Panels | Stk | 3.254,62 € | 3.873,00 € |

Komplettpreis **vorne offen** mit Pfosten und Panels Compact

| Art.-Nr. | Artikel | | Preis zzgl. MwSt. | Preis inkl. MwSt. |
|----------|--|-----|-----------------------|----------------------|
| | Einzelbox, vorne offen 3,00 m x 3,60 m (L x B), mit Satteldach, Pfosten und 3 Panels | Stk | 1.710,92 € | 2.036,00 € |
| | Doppelbox, vorne offen 6,00 m x 3,60 m (L x B), mit Satteldach, Pfosten und 5 Panels | Stk | 3.011,76 € | 3.584,00 € |

STURMSICHERUNG



**Unbedingt auf ausreichende Sturmsicherung achten!
Nicht ohne Panels verwenden!**



Bis auf den Boden durchgehende Vierkantpfosten für optimale Standfestigkeit

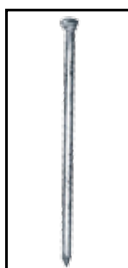

Erdnägel
400 mm lang



Spreizdübel
500 mm lang



Standfüße ermöglichen eine sichere Verankerung mittels Erdnägeln

Frachtkosten, pauschal 156,30 € zzgl. MwSt.

RS 20

ZAUNELEMENTE "PANELS", feuerverzinkt

Zaunelement Panel

- zum Bau mobiler Boxenanlagen für Pferde, Round Pens
- Flach-Ovalrohr 50 x 30 für höchste Stabilität bei geringem Gewicht
- Kettenverschluss für schnelle Verbindung auch in unebenem Gelände



Laut FN sind für Pferde lichte Rohrabstände zwischen 5 und 30 cm zu vermeiden!

Diese Panels 6-rohrig sind die bekanntesten und am meist verkauften Panels. Sie entsprechen aber nicht den Richtlinien der FN. Für Verletzungen der Pferde (Pferde sind unberechenbar) könne wir keine Haftung übernehmen.

PANELS „Standard“, ab Lager lieferbar *Die Meistverkauften Panels*

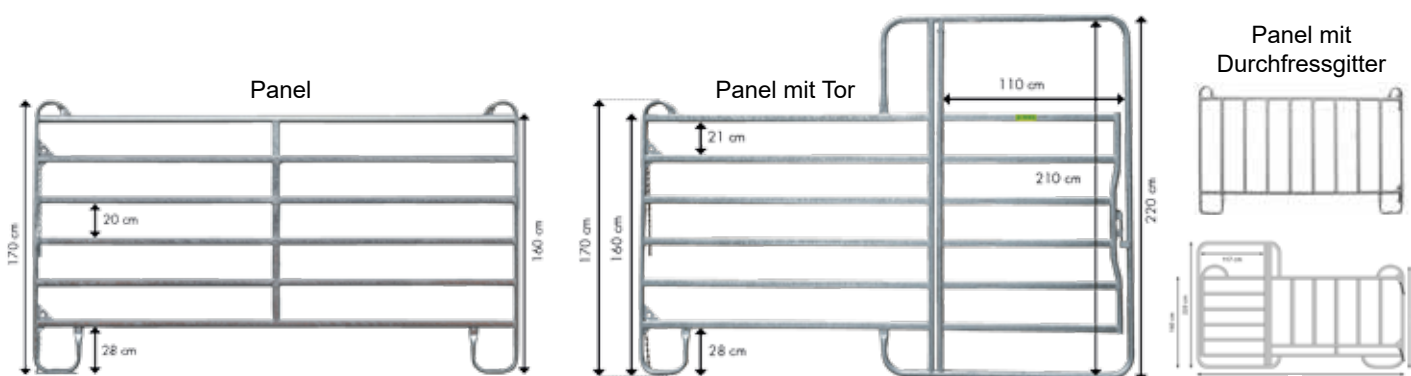

| Art.-Nr. | Artikel | Länge | Höhe | Gewicht | Preis zzgl. MwSt. | Preis inkl. MwSt. |
|----------|------------------------------------|--------|--------|---------|----------------------|----------------------|
| 164510 | Panel „Standard“ 6-rohrig | 240 cm | 170 cm | 33 kg | 121,00 € | 143,99 € |
| 164520 | Panel „Standard“ 6-rohrig | 300 cm | 170 cm | 39 kg | 135,00 € | 160,65 € |
| 164530 | Panel „Standard“ 6-rohrig | 360 cm | 170 cm | 47 kg | 175,00 € | 208,25 € |
| 164535 | Panel „Standard“ 6-rohrig | 400 cm | 170 cm | 51 kg | 189,00 € | 224,91 € |
| 164540 | Panel „Standard“ mit Tor, 6-rohrig | 240 cm | 220 cm | 47 kg | 194,00 € | 230,86 € |
| 164550 | Panel „Standard“ mit Tor, 6-rohrig | 300 cm | 220 cm | 52 kg | 221,00 € | 262,99 € |
| 164560 | Panel „Standard“ mit Tor, 6-rohrig | 360 cm | 220 cm | 58 kg | 244,00 € | 290,36 € |
| 164565 | Panel „Standard“ mit Tor, 6-rohrig | 400 cm | 220 cm | 64 kg | 273,00 € | 324,87 € |
| 164590 | Panel mit Durchfressgitter | 300 cm | 170 cm | 39 kg | 152,00 € | 180,88 € |
| 164580 | Panel mit Durchfressgitter und Tor | 300 cm | 220 cm | 51 kg | 240,00 € | 285,60 € |

Frachtkosten nach Aufwand.

PANELS „Compact“, Lieferung frachtgünstig per Spedition

| Art.-Nr. | Artikel | Länge | Höhe | Gewicht | Preis zzgl. MwSt. | Preis inkl. MwSt. |
|----------|--|--------|--------|---------|----------------------|----------------------|
| 310402 | Panel „Compact“ 6-rohrig (1 Mittelstrebe) | 240 cm | 170 cm | 27 kg | 122,69 € | 146,00 € |
| 310400 | Panel „Compact“ 6-rohrig (1 Mittelstrebe) | 300 cm | 170 cm | 33 kg | 131,09 € | 156,00 € |
| 310401 | Panel „Compact“ 6-rohrig (2 Mittelstreben) | 360 cm | 170 cm | 38 kg | 166,39 € | 196,00 € |
| 310404 | Panel „Compact“ mit Tor, 6-rohrig | 240 cm | 220 cm | 47 kg | 215,13 € | 256,00 € |
| 310405 | Panel „Compact“ mit Tor, 6-rohrig | 300 cm | 220 cm | 52 kg | 231,93 € | 276,00 € |
| 310408 | Panel „Compact“ mit Tor, 6-rohrig (1 Mittelstrebe) | 360 cm | 220 cm | 58 kg | 254,62 € | 303,00 € |

Frachtkosten für Panels „Compact“ 186,- € zzgl. MwSt. (Ab 20 Panels frachtfreie Lieferung).

PANELS 4-rohrig

Gemäß den Leitlinien zur Pferdehaltung

Alle Rohrabstände in Übereinstimmung mit den Vorgaben der FN und den Leitlinien zur Pferdehaltung des BMEL (Bundesministerium für Ernährung und Landwirtschaft), dringend empfohlen beim dauerhaften Einbau der Panels!



Laut FN sind für Pferde lichte Rohrabstände zwischen 5 und 30 cm zu vermeiden!

| Art.-Nr. | Artikel | Länge | Preis zzgl. MwSt. | Preis inkl. MwSt. |
|----------|-------------------------|--------|----------------------|----------------------|
| 164410 | Panel 4-rohrig | 240 cm | 119,00 € | 141,61 € |
| 164420 | Panel 4-rohrig | 300 cm | 135,00 € | 160,65 € |
| 164430 | Panel 4-rohrig | 360 cm | 159,00 € | 189,21 € |
| 164440 | Panel mit Tor, 4-rohrig | 240 cm | 188,00 € | 223,72 € |
| 164450 | Panel mit Tor, 4-rohrig | 300 cm | 214,00 € | 254,66 € |
| 164460 | Panel mit Tor, 4-rohrig | 360 cm | 232,00 € | 276,08 € |



ANSCHRAUBTEIL und Verbinder für Panels



| Art.-Nr. | Artikel | Preis zzgl. MwSt. | Preis inkl. MwSt. |
|----------|--|----------------------|----------------------|
| 310260 | Anschraubteil für Panel (zur Befestigung von Panels an Wand und Boden) | 7,48 € | 8,90 € |
| 310262 | Panel-Verbinder | 7,48 € | 8,90 € |



AUF WUNSCH lieferbar

Panels 3-rohrig

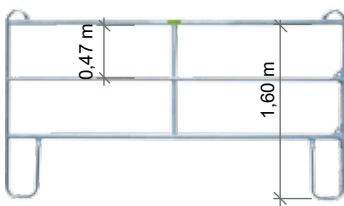

Sicherheits-Panels



Panels für Ponys

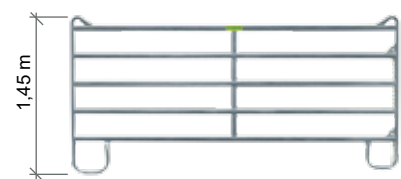

Panels sind auch in 1,45 m hoch (5-rohrig) und 1,85 m hoch (8-rohrig) lieferbar. Preis auf Anfrage.

Preise und Lieferzeiten auf Anfrage.



Round-Pen mit Panels

LAUFSTÄLLE - GRUPPENHALTUNG

Die „**Leitlinien zu Beurteilung von Pferdehaltung unter Tierschutzgesichtspunkten**“ unterscheiden bei der Gruppenhaltung zwischen Einraum- und Mehrraumlaufställen. Im Gegensatz zum Einraumlaufstall wird beim Mehrraumlaufstall eine Gliederung in verschiedene Funktionsbereiche (z.B. Fress-, Lauf- und Liegebereich) vorgenommen. Somit werden den Pferden Bewegungsanreize vermittelt und eine Benachteiligung rangniedrigerer Tiere wird vermieden. In eine solche Gliederung sollte möglichst ein Auslauf einbezogen werden. Dadurch wird eine wirksame räumliche Trennung der Funktionsbereiche erreicht. In Mehrraumlaufställen ohne Auslauf wird die pferdegerechte Gliederung deutlich erschwert und die Pferde erhalten weniger Bewegungsanreize.

| Mindestmaße für die Gruppenhaltung am Beispiel dreier Widerristhöhen | | 1,48 m | 1,68 m | 1,75 m |
|---|---|---------------|---------------|---------------|
| Liegefläche/Pferd (m ²) im geschlossenen Laufstall (ohne Auslauf) | $\geq (Wh \times 2)^2$ | 8,76 | 11,29 | 12,25 |
| Liegefläche/Pferd (m ²) im Einraum-Außenlaufstall mit Auslauf | $\geq (Wh \times 2)^2$ | 8,76 | 11,29 | 12,25 |
| Liegefläche/Pferd (m ²) im Mehrraum-Außenlaufstall mit Auslauf | $\geq 3 \times Wh^2$ | 6,57 | 8,47 | 9,19 |
| Fressstandlänge (m) | $\geq 1,8 \times Wh$ | 2,66 | 3,02 | 3,15 |
| Trennwandhöhe der Fressstände (m) | $\geq 1,3 \times Wh$ | 1,92 | 2,18 | 2,28 |
| Auslaufgröße | bis 2 Pferde 150 m ² , jedes weitere Pferd 40 m ² | | | |
| Deckenhöhe | $\geq 2,5 \times Wh$ | 3,70 | 4,20 | 4,37 |



Laufstall für Pferde, mit Auslauf



Voraussetzungen für Gruppenhaltung:

- Schrittweise Eingliederung neuer Pferde
- Möglichkeit der Separierung einzelner Tiere
- Aufmerksame Beobachtung von Rangveränderungen und dem Befinden der Tiere
- Einhaltung der Richt- und Funktionsmaße
- Keine Sackgassen oder spitze Winkel im Aufenthaltsbereich der Pferde



Laufställe mit Sicherheits-Durchfressgitter und Teleskopabtrennungen

LAUFSTÄLLE - GRUPPENHALTUNG

In der Laufstallhaltung sollte bei der Planung darauf geachtet werden, die Funktionsbereiche (Liegen, Raufutter, Kraftfutter, Tränken, Auslauf) getrennt anzulegen, damit die Pferde zum Laufen animiert werden.

Im Auslauf sollten keine Engstellen und spitze Winkel vorhanden sein.

Eine sichere und stabile **Einzäunung** erreicht man mit verzinkten Rohren 1 1/2". Der **Boden** im Auslauf sollte variieren. Teilbereiche müssen befestigt sein, damit keine Matschflächen entstehen und sie gut zu reinigen sind.

Im **Liegebereich** sollen die Pferde stressfrei ruhen können. Es müssen in jedem Raum mindestens zwei Ausgänge vorhanden sein. Lamellenvorhänge dienen als **Windschutz**. Raumteiler sind bei größeren Herden sinnvoll.

Weiche **Liegematten** werden von den Pferden gerne angenommen und die Einstreumenge kann stark reduziert werden.

Als gute Einrichtung haben sich Pferdetoiletten erwiesen.

Im Liegebereich sollte kein Futter oder Wasser angeboten werden. Zum Trinken haben sich Tränken mit Schwimmerventil oder Trogränken bewährt.

Für das Raufutter sind Fressstände oder überdachte Futterstationen eine gute Einrichtung. Für größere Gruppen haben sich Bewegungsställe (Aktivställe) mit computergesteuerten Kraftfutter- und Raufutterstationen bewährt.

Bei Waldboden-Einstreu findet Erfahrungsgemäß eine verstärkte Korrosion an den verzinkten Stahlteilen statt. Diese sollten extra gegen Korrosion geschützt werden.



Aktivstall - Auslauf mit Futterstationen



Raufutterstation zeitgesteuert



Liegebereich im Laufstall



Buchtenabtrennungen aus Teleskoptüren



Futterstationen

LAUFSTALL „Überdachung von Futterstationen“

Zentrales Thema für die Gesundheit und das Wohlbefinden ist eine pferdegerechte Fütterung. Neben einer guten Futterqualität sind häufige Mahlzeiten über den Tag verteilt sinnvoll. Die gemeinsame Raufutteraufnahme mit langen Fresszeiten ist ernährungsphysiologisch sehr vorteilhaft und beschäftigt die Pferde. Die stündliche Portionierung des Kraft- und Mineralfutters bewirkt darüber hinaus einen vermehrten Bewegungsanreiz.



Überdachung von Futterstationen

Standard Ausführung 2,00 x 2,00 m (Dach 5,50 x 5,50 m), ohne statische Berechnung, Säulen zum Aufdübeln, Holzpfetten, Trapezblechdach ohne Antitropfbeschichtung, mit Dachrinne

Preis zzgl. MwSt. 3.150,00 €

Preis inkl. MwSt. 3.748,50 €

Mehrpreis für 4 Durchfressgitter 2,00 m lang, einmal als Türe

Preis zzgl. MwSt. 2.536,00 €

Preis inkl. MwSt. 3.017,84 €

Futterautomaten für Kraft-, Mineral- und Raufutter können wir nicht anbieten.



Futterstation für Raufutter

Futterstation für Krafftutterautomaten

- Portionierung des Kraft- und Mineralfutters
- Bewegungsanreiz
- Beschäftigung der Pferde

Futterstation mit Durchfressgitter

- Station zur Zugabe von Raufutter
- Einzelne Fressplätze
- Wenig Futtermittelverlust
- Beschäftigung der Pferde



Futterstation für Krafftutterautomaten



Futterstation



Futterstationen mit Fressgitter

KRATZBÜRSTEN

Die mechanischen Schwingbürstenmodelle benötigen keinen Strom und sind leicht und sicher an jedem tragfähigen Untergrund zu montieren. Befestigungsmaterial nicht enthalten.

Die intensive Nutzung der Bürste, sorgt bei den Tieren für ein erhöhtes Aktivitätslevel und hält das Fell sauber.



Kratzbürste mit Feder



Kratzbürste Multifix



Kratzmatte



Halterung für Kratzmatte

| Art.-Nr. | Artikel | | Preis zzgl. MwSt. | Preis inkl. MwSt. |
|----------|------------------------------------|-----|----------------------|----------------------|
| 334039 | Kratzbürste mit Feder | Stk | 99,00 € | 117,81 € |
| 334149 | Kratzbürste Multifix 30 cm x 50 cm | Stk | 55,88 € | 66,50 € |
| 334045 | Kratzmatte 150 cm x 50 cm | Stk | 133,61 € | 159,00 € |
| 33404530 | Halterung für Kratzmatte | Stk | 98,32 € | 117,00 € |

HEUNETZTASCHE & HEUSACK

| Art.-Nr. | Artikel | Preis zzgl. MwSt. | Preis inkl. MwSt. |
|----------|--|----------------------|----------------------|
| 303860 | Heunetztafche 1,00 x 0,90 m, Maschenweite 4,5 x 4,5 cm, mit Gurtschnellverschlüssen (Schraubglieder nicht im Lieferumfang enthalten) | 26,43 € | 31,45 € |
| 303861 | Heusack aus lebensmittelechtem Kunststoff, ø 37 cm, Höhe 70 cm, Fassungsvermögen 70 l, 18 Fressöffnungen ø 8 cm, inkl. Seil mit 2 Karabinern | 52,06 € | 61,95 € |



Heunetze dürfen nur bei unbeschlagenen Pferden verwendet werden!

PFERDERAUFE „Ideal“

Pferderaufe „Ideal“

- Für loses Futter und kleine Hochdruckballen
- Lichter Fressgitterabstand: 6 cm
- Seitliche Befüllung
- Geschützt geführtes Dach, keine Verletzungsgefahr
- Fresshöhe: 79 cm
- Heringe zur Bodenverankerung inklusive



| Art.-Nr. | Artikel | | Preis zzgl. MwSt. | Preis inkl. MwSt. |
|----------|--|-----|----------------------|----------------------|
| 303506 | Pferderaufe „Ideal“, 126 kg | Stk | 613,45 € | 730,00 € |
| 333120 | Kunststoff-Langtrog, 50 l, zum Anschrauben, 6,8 kg | Stk | 79,41 € | 94,50 € |
| 303507 | Zusatzstange mit 2 T-Schellen (pro Trog wird eine Zusatzstange benötigt), 2,5 kg | Stk | 25,13 € | 29,90 € |

Frachtkosten nach Absprache.

RS 20

FROSTSICHERE TRÄNKE „ISOBAR 250“

Die Ideale FROSTSICHERE TRÄNKE für Weide und Offenstall.
Kein Wasser- und Stromanschluss erforderlich.
Maximaler Inhalt: 250 Liter, Nutzbarer Inhalt: 180 Liter
Durchm.: 100,5 cm, Höhe: 65 cm

- Der zylindrischer Behälter ist durch eine schwimmende Abdeckung verschlossen, die mit dem Wasserstand im Tank steigt und fällt.
- Um an das Wasser zu gelangen, drückt das Tier gegen die Scheibe, die sehr leicht nachgibt und sich anschließend wieder in ihre ursprüngliche Position zurückbewegt.
- Das Wasser ist im Winter bis -15°C frostsicher und bleibt im Sommer sauber und kühl.
- Hergestellt aus UV-beständigem, lebensmittelechtem HDPE



| Art.-Nr. | Artikel | | Preis zzgl. MwSt. | Preis inkl. MwSt. |
|----------|---------------------------------|-----|----------------------|----------------------|
| 381751 | Frostsicher Tränke „ISOBAR 250“ | Stk | 936,97 € | 1.115,00 € |

LAUFSTALL „Tränken“

SUEVIA Thermo-Tränkewanne 2,30 m Modell 6523

- Doppelwandige, isolierte Tränkewanne aus hochwertigem UV-beständigem Polyethylen, für Bodenbefestigung
- Länge 2,30 m, Inhalt 160 l
- Die sehr gute Isolierung sorgt für Frostschutz im Winter, frisches Wasser im Sommer und große Stabilität.
- Die Tränkewanne hat einen schrägen konisch zulaufenden Boden und eine große Ablauföffnung, dadurch ist die Tränkewanne schnell zu entleeren.
- Serienmäßig ausgerüstet mit einem MAXIFLOW-Schwimmventil. Dieser sorgt für einen hohen Wasserzufluss von bis zu 40 l/min.
- Mit Befestigungsmöglichkeit für ein Abflussrohr DN 125
- Die Thermo-Tränkewanne ist durch die Isolation ohne Zusatzheizung bis zu -10° frostgeschützt. Mit Zusatzheizung bis zu -30° im Ventilbereich.



Kompakt-
Trogtränke

| Art.-Nr. | Artikel | | Preis zzgl. MwSt. | Preis inkl. MwSt. |
|----------|--|-----|----------------------|----------------------|
| 1306523 | SUEVIA Thermo-Tränkewanne 2,30 m (Modell 6523) | Stk | 1.009,00 € | 1.200,71 € |
| 1316065 | Verbissschutz, 1 Paar, für Mod. 6523 | Stk | 113,00 € | 134,47 € |
| 1316069 | Zusatzheizung Mod. 6069, 24 V, 180 W | Stk | 85,00 € | 101,15 € |
| 1000043 | Heizbares Tränkebecken Mod. 43A | Stk | 293,00 € | 348,67 € |
| 1010346 | Thermoröhre isoliert, 60 cm hoch, zum Aufdübeln | Stk | 147,10 € | 175,05 € |
| 1010345 | Thermoröhre isoliert, 80 cm hoch, zum Aufdübeln (+30 cm) | Stk | 214,60 € | 255,37 € |
| 1306141 | Kompakt-Trogtränken 55 cm (Edelstahl) | Stk | 365,00 € | 434,35 € |
| 1306600 | Thermo-Trog Mod. 6600 (ca. 50 l) | Stk | 689,00 € | 819,91 € |

LAUFSTALL-UMZÄUNUNG

In der Laufstallhaltung ist eine sichere und langlebige Umzäunung sehr wichtig. Wir bieten hier eine Komplettlösung aus verzinkten Rohren mit Pfosten, Schellen und Teleskoptüren an.

- Robuste Umzäunung (in der Regel 1 1/2" oder 2" Rohre, verzinkt)
- Langlebig
- Variabel gestaltbar
- Einfache Montage mit Rohrverbindern
- Baukastensystem, Pfosten alle 3,00 m

Bitte senden Sie uns eine Skizze, damit wir Ihnen ein Angebot für Ihren Auslauf erstellen können.



| Art.-Nr. | Artikel | | Preis zzgl. MwSt. | Preis inkl. MwSt. |
|----------|---|-----|----------------------|----------------------|
| 917161 | Rohr 1 1/2" (48,3 mm), DIN EN 10255, verzinkt (1 Bund = 61 Stangen = 366 m) | lfm | 6,30 € | 7,50 € |
| 917179 | Rohr 2" (60,3 mm), DIN EN 10255, verzinkt (1 Bund = 37 Stangen = 222 m) | lfm | 8,40 € | 8,82 € |

(SONDERPREIS bei bundweiser Abnahme, es gelten die aktuellen Tagespreise)

ROHRVERBINDER für den Auslauf



Rohrverbinder für den Auslauf finden Sie auf Seite 27.

Easy Fence - der weiße Kunststoffzaun

Hohe Qualität in edler Optik



Die Vorteile:

- Universell und flexibel, aber stabil
- Lichtecht und farbbeständig (UV-beständig / farbecht)
- Grundwasserverträglich und witterungsbeständig
- das Material ist zu 100% recyclebar und damit umweltverträglich
- Niedriger Pflegeaufwand, kein Streichen mehr notwendig
- 10 Jahre Garantie
- extrem montagefreundlich

| Art.-Nr. | Artikel | | Preis zzgl. MwSt. | Preis inkl. MwSt. |
|----------|--|-----|----------------------|----------------------|
| 917850 | Kunststoffzaun weiß, mit 2 waagrechten Profilen (inkl. Pfosten, ohne Tore) | lfm | 30,00 € | 35,70 € |
| 917860 | Kunststoffzaun weiß, mit 3 waagrechten Profilen (inkl. Pfosten, ohne Tore) | lfm | 40,00 € | 47,60 € |

(Pfostenabstand max. 2,50 m, Tore auf Anfrage)

Frachtkosten nach Absprache.

RS 20

SICHERHEITS-DURCHFRESSGITTER

Unsere Sicherheits-Durchfressgitter sind äußerst stabil. Sie bestehen aus zwei Rahmenrohren 2" und senkrechten Rohrelementen 32 cm breit x 1,80 m lang.

Das gängige Maß für die Durchfressöffnung sind 30-35 cm lichte Breite.

Aus Sicherheitsgründen verwenden wir Elemente mit vier senkrechten Rohren zwischen jedem Fressplatz.

So können sich die Pferde nicht mit dem Kopf zwischen zwei Fressplätzen verkeilen.

Bei Bedarf kann unter dem Durchfressgitter ein Holzteil angebracht werden, damit das Futter nicht verschmutzt wird. Die Durchfressgitter können mit Boxentüren zu Vorderfronten kombiniert werden.

Gerne erstellen wir Ihnen ein individuelles Angebot!



In Fressständen, in denen kein Ausfallschritt möglich ist, darf die Futterschüssel nicht auf dem Boden erfolgen. Hier muss die Fressebene auf 20 cm bis max. 60 cm angehoben werden (Leitlinien für Pferdehaltung).

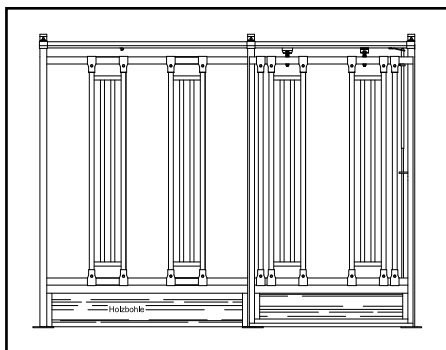

Vorderfront mit Sicherheits-Durchfressgitter & Schiebetür
(Preis ab 1.455,- € + MwSt.)

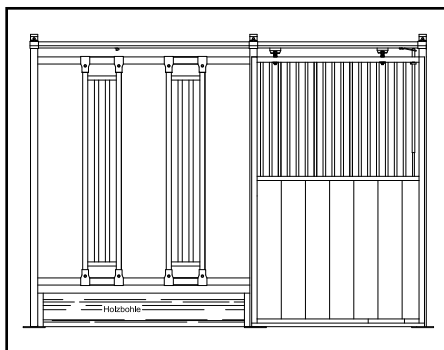

Vorderfront mit Sicherheits-Durchfressgitter & Schiebetür Holz/Gitter
(Preis ab 1.455,- € + MwSt.)

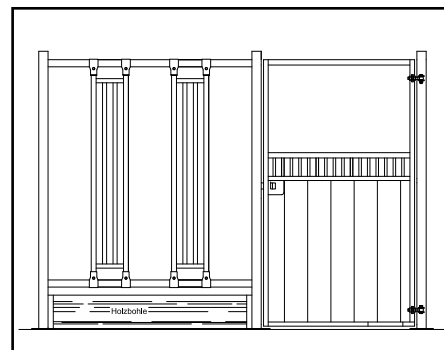

Vorderfront mit Sicherheits-Durchfressgitter & halbhoher Drehtür
(Preis ab 1.397,- € + MwSt.)

| Art.-Nr. | Artikel | | Preis zzgl. MwSt. | Preis inkl. MwSt. |
|----------|---|------|----------------------|----------------------|
| 160770 | Sicherheits-Durchfressgitter aus Rahmenrohr 2" und senkrechten Rohrelementen 32 cm breit x 1,80 m lang, zum Anschrauben (Bausatz) | lfm | 263,00 € | 312,97 € |
| 160774 | Vorderfront 3,00 m mit Durchfressgitter und Schiebetüre | Stk | 1.455,00 € | 1.731,45 € |
| 160775 | Douglasienholz, 40 cm hoch, unter dem Durchfressgitter | lfm | 21,40 € | 25,47 € |
| 160771 | Winkel 40 cm hoch, zum Befestigen der Douglasienholzbohle rechts und links unter dem Durchfressgitter | Paar | 21,00 € | 24,99 € |
| MO0180 | Senkrecht Rohrelement einzeln 32 cm breit x 1,80 m lang | Stk | 132,00 € | 157,08 € |
| 160772 | Zusätzliches Füllrohr 1 1/4" - 1,78 m lang, mit 2 T-Schellen 2" x 1 1/4" | Stk | 43,30 € | 51,53 € |



SICHERHEITS-DURCHFRESSGITTER

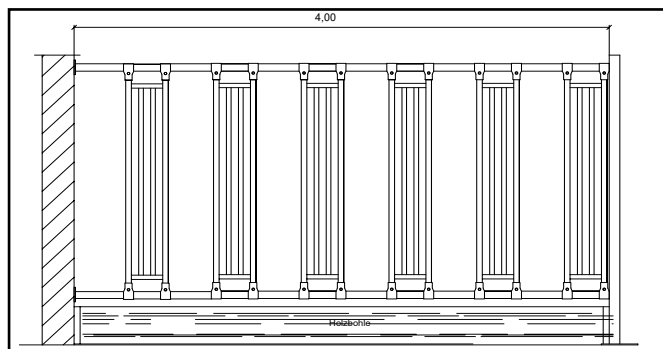
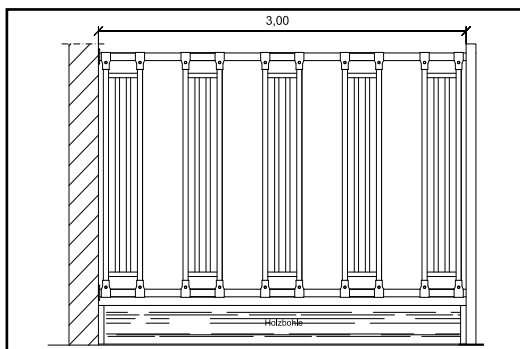

| Art.-Nr. | Artikel | | Preis zzgl. MwSt. | Preis inkl. MwSt. |
|----------|---|-----|----------------------|----------------------|
| 160776 | Sicherheits-Durchfressgitter 2,00 m lang (Bausatz) , aus Rahmenrohr 2", 4 Wandlagern und 3 senkrechten Rohrelementen 32 cm breit x 180 cm hoch, mit Winkelprofil und Douglasholz 38 mm x 40 cm hoch, ohne Säulen | Stk | 578,00 € | 687,82 € |
| 160777 | Sicherheits-Durchfressgitter 3,00 m lang (Bausatz) , aus Rahmenrohr 2", 4 Wandlagern und 5 senkrechten Rohrelementen 32 cm breit x 180 cm hoch, mit Winkelprofil und Douglasholz 38 mm x 40 cm hoch, ohne Säulen | Stk | 893,00 € | 1.062,67 € |
| 160778 | Sicherheits-Durchfressgitter 4,00 m lang (Bausatz) , aus Rahmenrohr 2", 4 Wandlagern und 6 senkrechten Rohrelementen 32 cm breit x 180 cm hoch, mit Winkelprofil und Douglasholz 38 mm x 40 cm hoch, ohne Säulen | Stk | 1.082,00 € | 1.287,58 € |

FUTTERSTÄNDE für Gruppenhaltung



Für eine problemlose, individuelle Einzelfütterung in der Gruppenhaltung sind Fressstände (Futterstände) unerlässlich. Die Wände sollen geschlossen sein und müssen im oberen Bereich Sehschlitze haben (max. 5 cm), damit die Pferde ihr Umfeld beobachten können. Das Pferd muss zum Fressen bequem und locker (Ausfallschritt) stehen können. Der Fressbereich muss seitlich geschlossen sein, damit kein Futterneid entstehen kann.



| Art.-Nr. | Artikel | | Preis zzgl. MwSt. | Preis inkl. MwSt. |
|--------------------|--|------|----------------------|----------------------|
| 162060 | Futterstand (Fressstand) 2,20 m hoch , mit einer Trennwand 3,00 m lang (kpl. Rahmen), zum Einlegen von Holz waagrecht (6,60 m ² erforderlich), mit 2 Bruststangen abgebogen (für pferdegerechten Ausfallschritt), mit 3 Oberrohren 1 1/2", nach Empfehlung der LAG | Stk | 558,00 € | 664,02 € |
| 162062 | Douglasienholz 38 mm stark, 3,00 m lang , zum Einlegen in die Trennwand des Futterstandes, Holz bis 1,30 m Höhe geschlossen, Rest mit Sehschlitzen à 5 cm | Satz | 317,00 € | 377,23 € |
| Einzelteile | | | | |
| 161210 | Hinteres Absperrrohr zum Fixieren der Pferde | Stk | 52,50 € | 62,48 € |
| 161211 | Futterstandwand einzeln, ohne Holz | Stk | 337,00 € | 401,03 € |
| 161212 | Bruststange einzeln, mit T-Schelle | Stk | 77,00 € | 91,63 € |
| GW6004 | Kunststoff-Futtertrog Mod. 110, Inhalt ca. 12 l. Elastisches Material und abgerundete Kanten verhindern Verletzungen. B x T x H: ca. 31 cm x 28 cm x 39 cm | Stk | 14,00 € | 16,66 € |

KLIMA HEURAUFE

Die neue Klima-Raufe basiert auf den bewährten Profi-Viereckraufen. Das Dach für die Klima-Raufe lässt sich mit allen Fressgittervarianten kombinieren. Diese innovative Dachkonstruktion wird direkt auf den Grundrahmen der Raufe aufgebaut. Aufgrund der speziellen Bauweise bietet die Raufe eine sehr große Dachfläche (36m²) und sorgt dank des eingebauten Kamines für einen angenehmen Kühlungseffekt. Durch die Kaminwirkung wird immer eine Luftbewegung erzeugt, die ein angenehmes Klima für die Tiere schafft und zusätzlich lästige Fliegen fernhält. Für die Tiere entsteht so ein attraktiver Platz zur Futteraufnahme mit gleichzeitigem Schutz vor direkter Sonneneinstrahlung und Regen.

Für den problemlosen Transport der gesamten Raufe kann die gewohnte Dreipunkthängung verwendet werden. Die Beschattungselemente können für Straßenfahrten oder für das Umsetzen von Weide zu Weide eingeklappt werden. Für die Befüllung wird trotz der großen Dachfläche eine Einfahrtshöhe von 2,50 m ermöglicht. Achten Sie bei der Wahl des Traktors darauf, die angegebenen Maße nicht zu überschreiten.



Dach für Klima-Heuraufe

| Art.-Nr. | Artikel | | Preis zzgl. MwSt. | Preis inkl. MwSt. |
|----------|---|-----|----------------------|----------------------|
| 303640 | Klima-Dach für alle Profi-Viereckraufen 2,10 m x 2,10 m | Stk | 3.167,23 € | 3.769,00 € |
| 303660 | Klima-Dach für alle Großballenraufen 2,91 m x 2,10 m | Stk | 3.827,73 € | 4.555,00 € |

Klima-Viereckraufe mit Dach 2,10 m x 2,10 m (Dach 6,90 m, 36 qm)

| Art.-Nr. | Artikel | | Preis zzgl. MwSt. | Preis inkl. MwSt. |
|----------|-----------------------------|-----|----------------------|----------------------|
| 30353011 | Mit Rundbogenfressgitter | Stk | 4.777,31 € | 5.685,00 € |
| 30353411 | Mit Sicherheitsfressgittern | Stk | 5.130,25 € | 6.105,00 € |

Klima-Großballenraufe mit Dach 2,91 m x 2,10 m (Dach 7,70 m, 42 qm)

| Art.-Nr. | Artikel | | Preis zzgl. MwSt. | Preis inkl. MwSt. |
|----------|-----------------------------|-----|----------------------|----------------------|
| 30353511 | Mit Rundbogenfressgitter | Stk | 6.200,84 € | 7.379,00 € |
| 30353911 | Mit Sicherheitsfressgittern | Stk | 6.494,96 € | 7.729,00 € |



Leichtes Befüllen dank einer Höhe von 2,50 m bis Unterkante Dach



Transport über Dreipunkthängung mit eingeklappten Dachsegmenten



Angenehmer Luftaustausch dank Kamineffekt

6 entscheidende Vorteile:

- Große Dachfläche für optimalen Unterstand bei Regen
- Große Beschattungsfläche von ca. 36 m² für heiße Sommertage
- Angenehmer Luftaustausch aufgrund des Kamineffektes an heißen Sommertagen
- Leichtes Befüllen dank einer Höhe von 2,50 m bis Unterkante Dach
- Straßentransport dank einklappbarer Seitenteile
- Für jede Tierart geeignet



Unbedingt auf ausreichende Sturmsicherung achten!

RUNDBALLENHEURAUFEN

FN-konform!



*Die sicheren Raufen
mit pferdegerechten Stababständen
(Stababstände max. 5 cm)*

| Art.-Nr. | Artikel | Preis zzgl. MwSt. | Preis inkl. MwSt. |
|----------|---|----------------------|----------------------|
| 303586 | Rundraufe für Pferde mit 12 Plätzen, mit blechverkleideten Palisadenbögen (höchste Tiersicherheit), Aussparungen im oberen Bereich der Palisaden zum hängenden Transport, ohne Dach, dreiteilig zerlegt, feuerverzinkt, ø 2,32 m, 174 kg | 793,28 € | 944,00 € |

| Art.-Nr. | Artikel | Preis zzgl. MwSt. | Preis inkl. MwSt. |
|----------|---|----------------------|----------------------|
| 303683 | Compact-Viereckraufe mit Sicherheits-Palisadenfressgittern , 12 Plätze, Füße und Dach höhenverstellbar, 2 Seitenteile aufklappbar, zerlegt als Bausatz, Fresshöhe 60 / 70 cm, feuerverzinkt. Innenmaß: 2,00 x 2,00 m, Stababstand max. 5 cm (Dachkanten-Schutzbügel separat bestellen!), 319 kg | 1.200,84 € | 1.429,00 € |
| 303573 | Dachkanten-Schutzbügel (extra bestellen) | 110,08 € | 131,00 € |
| 303547 | Schutz für Dreipunkthängung (extra bestellen) | 43,28 € | 51,50 € |
| 30358311 | Oberlenkerrohr für Compact-Viereckraufe mit Sicherheits-Palisadenfressgittern | 81,93 € | 97,50 € |
| 006810 | Horse-Viereckraufe mit Sicherheits-Palisadenfressgitter , 12 Plätze, Füße und Dach höhenverstellbar, 2 Seitenteile aufklappbar, zerlegt als Bausatz, mit Dachkanten- und Dreipunktschutz , Innenmaß: 2,00 x 2,00 m, feuerverzinkt, (Gewicht 321 kg) | 1.500,00 € | 1.785,00 € |

| Art.-Nr. | Artikel | Preis zzgl. MwSt. | Preis inkl. MwSt. |
|--|---|----------------------|----------------------|
| 303534 | Profi Viereckraufe mit Sicherheitsfressgitter 12 Plätze, mit Dach, zerlegt als Bausatz, doppelte Verstärkungsrohre, Dreipunkthängung, feuerverzinkt. Innenmaße: 2,00 x 2,05 m (Gewicht 485 kg) | 2.116,81 € | 2.519,00 € |
| 303545 | Dachkanten-Schutzbügel (extra bestellen) | 113,45 € | 135,00 € |
| 303547 | Schutz für Dreipunkthängung (extra bestellen) | 43,28 € | 51,50 € |
| 006815 | Horse-Viereckraufe mit Sicherheitsfressgitter (senkrecht), 12 Plätze, Füße und Dach höhenverstellbar, 1 Seitenteil aufklappbar, zerlegt als Bausatz, mit Dachkanten- und Dreipunktschutz , Innenmaß: 2,00 x 2,00 m, feuerverzinkt, (Gewicht 321 kg) | 1.500,00 € | 1.785,00 € |
| Zubehör für Rundballenheuraufen | | | |
| 303844 | Futtersparnetz 3,60 x 3,60 m, Maschenweite 4,5 x 4,5 cm | 127,73 € | 152,00 € |
| 303850 | Rahmen für Futterspurnetze , Rahmengröße 1,85 x 1,85 m | 61,26 € | 72,90 € |



Viereckraufe mit Palisadenfressgitter
Art.-Nr.:303683



Viereckraufe mit Sicherheitsfressgitter
Art.-Nr.:303534



Schutz für Dreipunkthängung
Art.-Nr. 303547

FÜHRANLAGEN

Um lange gesund und leistungsfähig zu bleiben, benötigen Pferde viel Bewegung. Die Arbeit unter dem Reiter und die Bewegung im Auslauf reichen dafür oftmals nicht aus. In der Natur legen Pferde für die Nahrungsaufnahme täglich 30-50 km zurück. Führanlagen können helfen, die gesundheitliche Verfassung und die Leistungsfähigkeit unserer Pferde zu steigern und zu erhalten.



- leichte und schnelle Montage, wartungsarm
- lange Lebensdauer durch stabilen, feuerverzinkten Rahmen
- feuerverzinkte Trenngitter, elektrifizierbar, aus einem Rundrohrrahmen mit einem 40x40x4 Gittergeflecht mit Kunststoffaufhängung
- Schaltschrank mit Ein/Aus-Schalter, einfache Bedienung, Drehzahl stufenlos, Laufzeit bzw. Höchstlaufzeit
- Antrieb: Drehstrommotor 230/400V, 3 AC-Motor, wartungsarmes Getriebe



Führanlagen haben positive Effekte auf:

- Grundverfassung
- Knochen, Muskeln & Sehnen
- Reflexe
- Kolikanfälligkeit
- Arthrosebekämpfung
- Rückenprobleme



| Art.-Nr. | Artikel | Preis zzgl. MwSt. | Preis inkl. MwSt. |
|----------|---|----------------------|----------------------|
| 161828 | Führmaschine Durchmesser bis 13,00 m, für 4 Pferde (ohne Zaun) | 6.030,00 € | 7.175,70 € |
| 161829 | Führmaschine Durchmesser bis 19,00 m, für 4 Pferde (ohne Zaun) | 6.820,00 € | 8.115,80 € |
| 161830 | Führmaschine Durchmesser bis 19,00 m, für 6 Pferde (ohne Zaun) | 8.099,00 € | 9.637,81 € |
| 161833 | Mehrpreis für programmierbare SPS-Steuerung | 402,00 € | 478,38 € |

RUNDBOGENHALLEN

Die Rundbogenhalle ist eine günstige Halle für verschiedene Einsatzzwecke. Sie ist ideal zur Lagerung von Heu und Stroh oder als Halle für Maschinen und Fahrzeuge. Die Rundbogenhalle ist universell einsetzbar. Sie kann auch als Stall verwendet werden. Dazu werden die Seiten verkleidet (verschiedene Möglichkeiten).

Die Montage ist einfach. Vier verschiedene Bodenverankerungen sind lieferbar. Die Halle kann auch leicht abgebaut und an anderer Stelle wieder aufgebaut werden.

Die Rundbogenhallen werden von einem führenden Hersteller in Europa produziert. Die Technik beruht auf einer 25-jährigen Erfahrung in mehr als 70 Ländern. Geliefert werden verschiedene Binderabstände je nach Schneelast. Binderrahmen aus verzinkten Spezial-Ovalrohren OV 90 / OV 130 (hohe Stabilität).



10,00 m breit x 5,00 m hoch

Eindeckung: Eindeckung: PVC-beschichtetes Polyestergewebe 670g/qm (LKW-Plane)
Farbe: grün oder beige (10 Jahre Garantie)

Auf Wunsch kann eine Statik gegen Aufpreis geliefert werden.

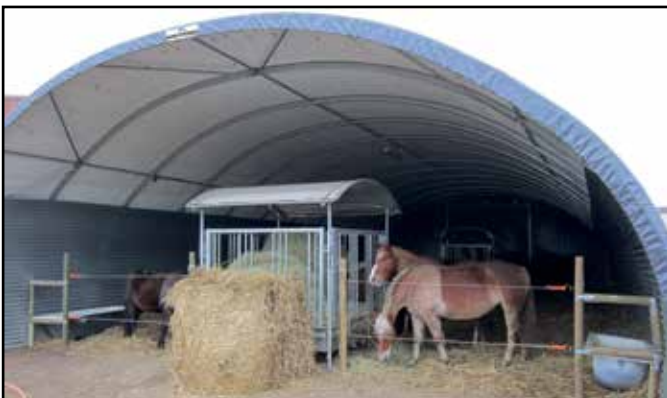

Unterstand für Pferde 8,00 m breit x 3,60 m hoch



Maschinenhalle 12,00 m breit x 6,75 m hoch

Optimierung des Nutzvolumens

Die Bogenform ermöglicht eine optimale Nutzhöhe im Seitenbereich

Flexibel

Diese Bogenhalle ist dank des Montagesystems schnell auf- und abzubauen. Die Montage einfacher Bogen ist für ein Verankerungssystem mit oder ohne Fundament lieferbar.

Ovalrohrrahmen
OV90 / OV130

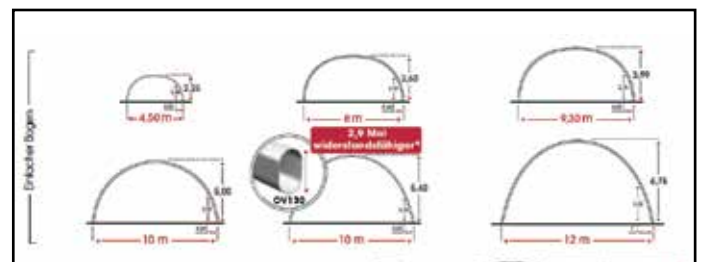

Breiten: 4,50 m / 8,00 m / 9,30 m / 10,00 m / 12,00 m



Preisbeispiel bei Montage auf Erdboden (mit Erdnägeln)

| Art.-Nr. | Artikel | Preis zzgl. MwSt. | Preis inkl. MwSt. |
|----------|--|-------------------|-------------------|
| 168000 | 4,50 m breit x 4,50 m lang x 2,25 m hoch, Binderabstand 1,50 m | 1.469,00 € | 1.748,11 € |
| 168001 | 8,00 m breit x 10,00 m lang x 3,60 m hoch, Binderabstand 1,00 m | 6.166,00 € | 7.337,54 € |
| 168002 | 9,30 m breit x 10,00 m lang x 3,99 m hoch, Binderabstand 1,00 m | 6.239,00 € | 7.424,41 € |
| 168006 | 10,00 m breit x 9,75 m lang x 5,00 m hoch, Binderabstand 0,75 m | 7.648,00 € | 9.101,12 € |
| 168004 | 12,00 m breit x 12,00 m lang x 6,75 m hoch, Binderabstand 2,00 m | 12.140,00 € | 14.446,60 € |

Frachtkosten nach Absprache.

RS 20

MATTEN FÜR DEN INNENBEREICH

GUMMIMATTE „Basic“ Puzzle

Unsere meistverkaufte Matte

Boxenmatten haben sich als Bodenbelag für Pferdeställe bestens bewährt. Egal ob Sie Einstreu sparen oder Arthrose vorbeugen wollen. Die „Basic“-Gummimatte ist sehr robust und langlebig, dabei weich und tiergerecht. Sie ist für Boxen, Stallgassen und Laufställe geeignet. Die Hammerschlag-Oberfläche ist rutschhemmend und dennoch leicht zu reinigen. Durch die natürlichen Gummi-Eigenschaften entsteht eine perfekte Isolation vor Strahlungskälte. Sehr einfache und flexible Montage durch 4-seitigen Puzzleschnitt. Auch versetzte Verlegung ist möglich.

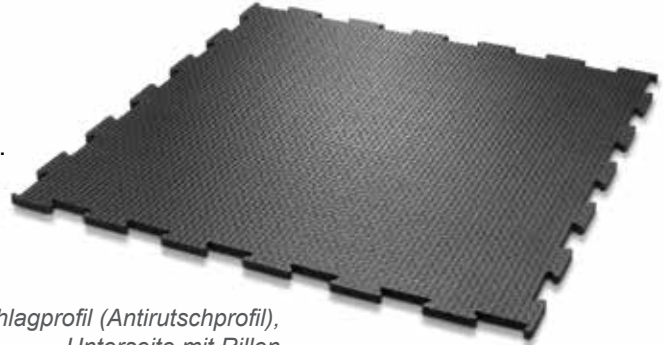

Oberseite mit Hammerschlagprofil (Antirutschprofil),
Unterseite mit Rillen

| Art.-Nr. | Artikel | Preis zzgl. MwSt. | Preis inkl. MwSt. |
|----------|--|----------------------|----------------------|
| 602040 | Gummimatte „Basic“ mit Puzzleschnitt, 16 mm dick, 20 kg / Stk, 30 Stk / Palette Nettoverlegemaße: 100 cm x 100 cm (1 m ²) | 43,00 € | 51,17 € |

Um Flüssigkeiten (Urin) zu binden, wird in der Box immer etwas saugfähige Einstreu benötigt. Wir empfehlen auch im Laufstall eine Minimaleinstreu. Der Bedarf hängt von der Einstreuart, dem individuellen Verhalten des Pferdes und vom Stallklima ab.

| Die Vorteile: | | | |
|--------------------------------------|----------------------|-----------------------|--|
| • Weich, elastisch, rutschfest | • Wärmedämmend | • Gut zu reinigen | |
| • Ersparnis von Einstreu (fast 30 %) | • Leicht zu verlegen | • Wasserundurchlässig | |
| • DLG-geprüft | • PAK-geprüft | | |



Mit dem Verlegen von Boxenmatten werden Verletzungen durch harten oder rauen Betonboden vermieden!

Frachtkosten nach Absprache.

BOXENMATTEN Hoplast aus Recycling-Kunststoff mit Falz

Diese günstigen Matten haben sich bewährt, sie sind **wärmedämmend, elastisch, wasserundurchlässig, leicht zu verlegen und zu reinigen, gut zu schneiden, Einsparung von Einstreu, umweltfreundlich**. Die Matte besteht aus einem dicken Material (Recycling-PVC, keine Kabelreste o.Ä.) und die Unterseite hat ein Luftpolsterprofil.
Nur mit Einstreu verwenden. Nicht für Wydia-Stollen geeignet.



„Hoplast“ Oberseite mit Karomuster

Bedarfsbeispiele:

3,00 m x 3,00 m : 12 Stück

3,00 m x 4,00 m : 14 Stück

3,50 m x 3,50 m : 14 Stück

4,00 m x 4,00 m : 18 Stück

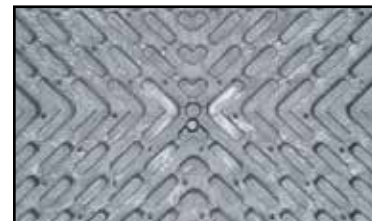

Unterseite mit Luftkanälen (kälteisolierend)

| Art.-Nr. | Artikel | Preis zzgl. MwSt. | Preis inkl. MwSt. |
|----------|--|----------------------|----------------------|
| 600905 | Boxenmatte „Hoplast“ 27 mm dick, 24,25 kg / Stk, 40 Stk / Palette Außenmaße: 120 cm x 80 cm (0,96 m ²) Nettoverlegemaße: 116,5 cm x 76,5 cm (0,89 m ²), ab Lager Riegel | Stk 18,00 € | 21,42 € |
| 6009051 | Boxenmatte „Hoplast“ 27 mm dick, ab 100 Stück, direkt vom Hersteller * | Stk 16,30 € | 19,40 € |
| 6009052 | Boxenmatte „Hoplast“ 27 mm dick, ab 200 Stück, direkt vom Hersteller | Stk 15,80 € | 18,80 € |

Frachtkosten nach TTX-Liste.

RS 20

MATTEN FÜR DEN INNENBEREICH

GUMMIMATTE „Multi“

Stallgasse, Putzplatz und Anhänger

Mittelharte, 10 mm starke Gummimatte mit gemusterter Oberfläche aus vulkanisiertem Neugummi. Für diese praktischen Matten gibt es viele Verwendungsmöglichkeiten. Dort, wo Rutschfestigkeit und Schalldämmung im Vordergrund stehen, sind diese überaus verschleißfesten Gummimatten „Multi“ der richtige Boden. Diese Matten sind für die Verwendung in Stallgassen, Putzplätzen und Anhängern geeignet, jedoch nicht für Pferdeboxen.

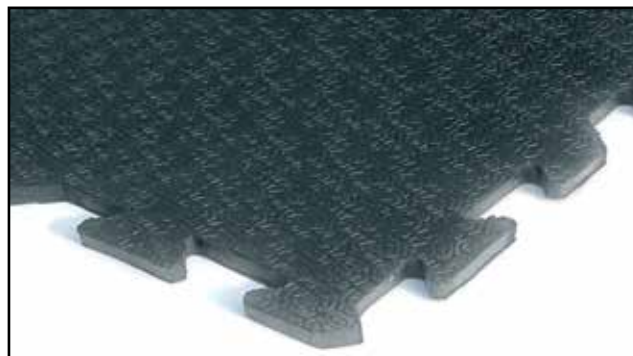

Rutschfeste Oberseite

| Art.-Nr. | Artikel | Preis zzgl. MwSt. | Preis inkl. MwSt. | |
|----------|--|------------------------------|----------------------|-----------------------------|
| 601970 | Gummimatte „Multi“ mit Puzzleschnitt, 10 mm dick, 12 kg / Stk Außenmaße: 118,5 cm x 80 cm (0,95 m ²) Nettoverlegemaße: 116,3 cm x 77,5 cm (0,90 m ²) | Stk (pro m ²) | 27,00 € (28,42 €) | 32,13 € (33,82 €) |

RS 20

WANDSCHUTZMATTEN

Wandschutzmatten sind ideal zur Polsterung von Boxenwänden, z.B. in Abfohl- oder Aufwachboxen (in Tierkliniken). Sie verhindern das Beschädigen von Putz- oder Steinwänden und schützen vor Verletzungen. Durch ihre geräuschkämpfenden Eigenschaften dienen sie außerdem als Lärmschutz und minimieren das Stressaufkommen im Stall.

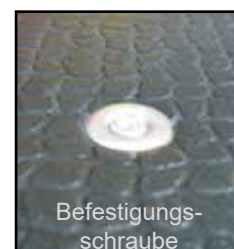

| Art.-Nr. | Artikel | Preis zzgl. MwSt. | Preis inkl. MwSt. | |
|----------|---|--------------------------|-----------------------|-----------------------------------|
| 602044 | Wandschutzmatte „Belmondo Rodeo“ in Holzbohlenoptik, 130 cm breit x 350 cm lang, 12 mm dick Gewicht 64 kg | Stk (m ²) | 143,35 € (31,50 €) | 170,59 € (37,49 €) |
| 600448 | Wandschutzmatten Rollenware, 8 mm stark aus Gummi, ohne Gewebe, Rollenbreite 1,20 m, Rollenlänge 10,00 m Mehrpreis für Zuschnitt (Stücke kleiner als 10,00 m) | m ² | 46,70 € + 5,00 € | 55,57 € + 5,95 € |
| 602060 | Befestigungswinkel 2,00 m lang, verzinkt, mit Schrauben | | 23,00 € | 27,37 € |
| 602026 | Befestigungswinkel 1,50 m lang, verzinkt, mit Schrauben | | 17,10 € | 20,35 € |
| 602061 | Befestigungswinkel 1,30 m lang, verzinkt, mit Schrauben | | 15,00 € | 17,85 € |
| 602027 | Befestigungsschraube 6 x 80 mit gewölbter Unterlagscheibe | | 0,65 € | 0,77 € |
| 600757 | Nageldübel, 10 x 80, A2, mit U-Scheibe Ø 30 mm gebogen | | 1,60 € | 1,90 € |

Frachtkosten nach Absprache.

RS 20

BODENBELÄGE FÜR DEN AUSSENBEREICH

ÖKO-BODENGITTER

Sehr preisgünstig

ÖKO-BODENGITTERPLATTEN für Paddocks, Offenställe, Futterplätze, Weidewege & Koppelzugänge. Aufgrund seiner robusten Konstruktion eignet sich dieses Gitter auch für den Einsatz ohne Überdeckung. Somit bieten ÖKO-Bodengitterplatten eine stabile und pflegeleichte Befestigungslösung, besonders für intensiv genutzte Bereiche. Die Platten sind befahrbar und können mit oder ohne Unterbau verlegt werden, je nach Bodenbeschaffenheit. Gitterhöhe: 40 mm, Wandstärke 4,6 mm, Gewicht 6,4 kg/qm

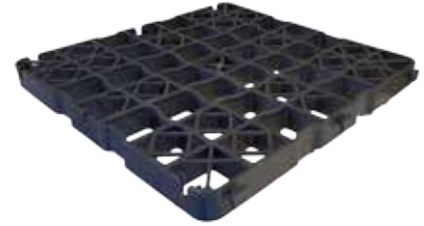

| Art.-Nr. | Artikel | Preis / qm zzgl. MwSt. | Preis / qm inkl. MwSt. |
|----------|---|---------------------------|---------------------------|
| 6009085 | Abholpreis am Lager ÖKO-BODENGITTERPLATTEN N 40 Plus 1,00 m x 1,00 m x 4 cm stark (4 Stück 50 x 50 cm), Gewicht 6,40 kg / qm - 1 Palette 440 kg (69 qm), Farbe schwarz | 12,50 € | 14,88 € |
| 6009086 | Direktlieferung ab Werk ÖKO-BODENGITTERPLATTEN N 40 Plus 1,00 m x 1,00 m x 4 cm stark (4 Stück 50 x 50 cm), Gewicht 6,40 kg / qm - 1 Palette 440 kg (69 qm), Farbe schwarz | 9,90 € | 11,78 € |
| 6009089 | FRACHTKOSTEN für Öko-Bodengitterplatten für Direktlieferung 1 voller LKW 1.794 qm / 26 Paletten a' 69 qm (11.440 kg) Palettengröße 1,00 x 1,20 x 2,50 m hoch | 1.550,00 € | 1.844,50 € |

RS 20

ARENA Reitplatz- und Paddockmatten aus Recycling-Kunststoff

Diese Kunststoffmatten sind speziell für **Pferdeausläufe, Paddocks und Reitplätze** konzipiert worden. Sie verteilen die punktuelle Belastung durch Hufe großflächig und verhindern so das Verdichten des Unterbaus. Tretschicht und Unterbau werden nicht miteinander vermischt, sodass ein matschfreier, wasser-durchlässiger Untergrund entsteht.



| Art.-Nr. | Artikel | Preis zzgl. MwSt. | Preis inkl. MwSt. |
|----------|---|----------------------|----------------------|
| 600578 | ARENA Reitplatz- und Paddockmatte , 120 cm x 80 cm (ca. 0,96 m ²), 3,8 cm dick, 20 kg / Stk (50 Stk. / Palette), ab Lager Riegel | 15,00 € | 17,85 € |
| 6005781 | ARENA Reitplatz- und Paddockmatte ab 100 Stück (direkt ab Hersteller) * | 13,30 € | 15,83 € |
| 6005782 | ARENA Reitplatz- und Paddockmatte ab 300 Stück (direkt ab Hersteller) | 12,80 € | 15,23 € |

RS 20



Bei der Bodengittermatte muss Sand aufgetragen werden (Paddock mind. 3 cm / Reitplatz mind. 7 cm).
Ein Unterbau unter der Matte ist erforderlich.

UNIVERSAL TT-Matten

Verlegen ohne Unterbau

Universal TT-Matten aus Recycling-Kunststoff mit umlaufendem Verbund. Diese Matten sind wesentlich stabiler und schwerer als andere Reitplatzgitter, Paddockmatten oder Rasenwaben. Durch eine hohe Eigentragsfähigkeit und die intelligente Lastverteilung kann Tragschichtmaterial zu 100 % eingespart werden. Die Matten werden direkt auf den Baugrund verlegt (OBEN-Aufbau, ohne Unterbau), es ist kein Bodenaushub nötig.



Keine Sandauflage und kein Unterbau erforderlich.

| Art.-Nr. | Artikel | Preis zzgl. MwSt. | Preis inkl. MwSt. |
|----------|---|----------------------|----------------------|
| 600901 | Universal TT-Matten 120 x 80 x 4,6 cm, Verlegemaß 117 x 78,5 cm (0,92 qm) 26,6 kg / Stk. (35 Stk. / Pal.), ab Lager Riegel | 21,00 € | 24,99 € |
| 600900 | Universal TT-Matten ab 100 Stück (direkt ab Hersteller) | 19,00 € | 22,61 € |
| 6009001 | Universal TT-Matten ab 300 Stück (direkt ab Hersteller) * | 18,30 € | 21,78 € |

Frachtkosten nach TTX-Liste.

RS 20

BODENBELÄGE FÜR DEN AUSSENBEREICH

GUMMIMATTEN „Belmondo Flix“

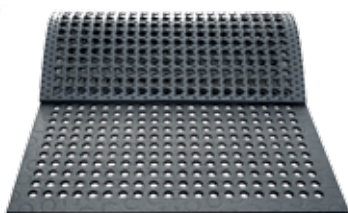

Die einfache Bodenstabilisierung - für Koppelgänge und Wege (Naturboden)

- Oberfläche mit Grip-Profil, Unterseite Noppen
- Lochgröße ca. 30 mm
- einfache Bodenstabilisierung, speziell für matschige Böden entwickelt
- einfache Verlegung ohne Unterbau
- auch als temporäre Lösung geeignet (leichte Verlegung & Abbau)
- witterungs- und UV-beständig

| Art.-Nr. | Artikel | | Preis zzgl. MwSt. | Preis inkl. MwSt. |
|----------|--|--------------------------|----------------------|------------------------------|
| 602037 | Gummimatte „Belmondo Flix“, 110 cm x 175 cm (1,925 m ²) 24 mm dick, 16 kg / qm (ca. 31 kg / Stk.) | Stk (m ²) | 87,00 € (45,20 €) | 103,53 € (53,79 €) |

RS 20

ECORASTER

ECORASTER für Paddocks, Offenställe, Futterplätze, Weidewege & Koppelzugänge.

Aufgrund seiner robusten Konstruktion eignet sich dieses Gitter auch für den Einsatz ohne Überdeckung.

Somit bieten Ecoraster eine stabile und pflegeleichte Befestigungslösung, besonders für intensiv genutzte Bereiche.

Die Platten sind befahrbar und können mit oder ohne Unterbau verlegt werden (je nach Bodenbeschaffenheit).

Gitterhöhe: 40 mm, Wandstärke 3,6 mm, Gewicht 4,8 kg/qm

| Art.-Nr. | Artikel | Preis / qm zzgl. MwSt. | Preis / qm inkl. MwSt. |
|----------|---|---------------------------|---------------------------|
| 600908 | Ecoraster TE40 33,3 x 33,3 cm 73,33 qm / Palette (425 kg) | 18,00 € | 21,42 € |
| 6009081 | Ecoraster TE40 XXL 133 x 100 cm (ab Lager) | 17,50 € | 20,83 € |
| 6009083 | Ecoraster TE40 XXL 133 x 100 cm (Direktlieferung ohne Abladen - Frachtkosten nach Aufwand) | 14,80 € | 17,61 € |



RS 20

KOMFORTEX-Elastikplatten, wasserdurchlässig

Die Komfortex-Elastikplatten aus Recycling-Gummigranulat sind der ideale Bodenbelag für **Paddocks, Offenställe und Weidehütten**. Auch für Stallgassen, Anbinde- und Waschplätze sind sie bestens geeignet.



- verbesserte Trittsicherheit
- vermeidet Verletzungen
- optimal bei rheumatischen Erkrankungen
- langzeit-urinbeständig
- wasserdurchlässig
- Drainage an der Unterseite
- witterungsbeständig und frostsicher
- unbedeckliche, TÜV-geprüfte Inhaltsstoffe
- recyclingfähig

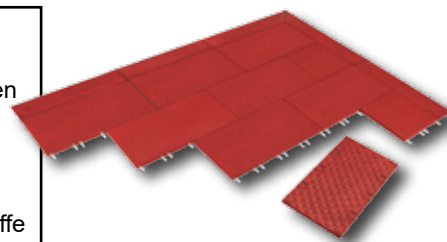

| Art.-Nr. | Artikel | | Preis zzgl. MwSt. | Preis inkl. MwSt. |
|----------|--|------------------------------|----------------------|----------------------------------|
| 602048 | KOMFORTEX Elastikplatte 50 cm x 100 cm, 40 mm dick, 35,6 kg / qm, mit Steckverbindersystem (60 Stk. / Palette) | Stk (pro m ²) | 29,50 € 59,00 € | 35,10 € 70,20 € |
| | Mehrpreis für Komfortex-Elastikplatte in schwarz oder grün | (pro m ²) | 3,00 € | 3,57 € |

Frachtkosten nach Absprache.

RS 20

GUMMIMATTEN „Belmondo“ Übersicht

| für Box / Liegeflächen | | |
|---|---|---|
| BELMONDO „Basic“ Art.-Nr. 602041 | BELMONDO „Classic“ Art.-Nr. 602042 | BELMONDO „Trend“ Art.-Nr. 602043 |
|  |  <i>Neugummi</i> |  <i>besonders weich</i> |
| | > verstärkte Oberfläche, Neugummi | > hoher Steh- und Liegekomfort |
|   |   |   |
| Oberseite: Hufeisenprofil Unterseite: Rillen | Oberseite: Hufeisenprofil mit Deckschicht Unterseite: Rillen | Oberseite: Hufeisenprofil mit Deckschicht Unterseite: Luftpolster mit Gummistegen |
| Preis zzgl. MwSt. 46,20 € Preis inkl. MwSt. 54,98 € | Preis zzgl. MwSt. 58,40 € Preis inkl. MwSt. 69,50 € | Preis zzgl. MwSt. 73,10 € Preis inkl. MwSt. 86,99 € |
| Gewicht: 20,20 kg / qm | Gewicht: 20,90 kg / qm | Gewicht: 21,60 kg / qm |
| Stärke: 18 mm | Stärke: 18 mm | Stärke: 28 mm |
| Abmessungen: 1,00 x 1,00 m - 30 Stück / Palette | Abmessungen: 1,00 x 1,00 m - 30 Stück / Palette | Abmessungen: 1,00 x 1,00 m - 30 Stück / Palette |

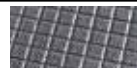
| für die Stallgasse | für Stallgasse und Waschplatz innen | für Paddock / Wege / Waschplatz |
|---|---|---|
| BELMONDO „Walkway“ Art.-Nr. 602045 | BELMONDO „Walkpro“ Art.-Nr. 602049 | BELMONDO „Paddock“ Art.-Nr. 602046 |
|  <i>dünn</i> |  <i>hohe Belastung</i> |  |
| > geringe Mattendicke | > bessere Nass-Trittsicherheit | > UV- und witterungsbeständig |
|   |   |   |
| Oberseite: Hufeisenprofil Unterseite: Rillen | Oberseite: Mosaikdesign mit Deckschicht Unterseite: Rillen | Oberseite: Rautenprofil mit Deckschicht Unterseite: Noppen (5 mm) |
| Preis zzgl. MwSt. 42,70 € Preis inkl. MwSt. 50,81 € | Preis zzgl. MwSt. 57,90 € Preis inkl. MwSt. 68,90 € | Preis zzgl. MwSt. 65,00 € Preis inkl. MwSt. 77,35 € |
| Gewicht: 13,30 kg / qm | Gewicht: 18,40 kg / qm | Gewicht: 22,14 kg / qm |
| Stärke: 12 mm | Stärke: 16 mm | Stärke: 24 mm |
| Abmessungen: 1,00 x 1,00 m - 40 Stück / Palette | Abmessungen: 1,00 x 1,00 m - 30 Stück / Palette | Abmessungen: 1,00 x 1,00 m - 30 Stück / Palette |

Für den Einsatz elastischer Bodenbeläge in der Pferdehaltung im Ruhe- und Liegebereich sind folgende DIN-Normen relevant:

DIN 7861: Elastische Stallbodenbeläge im Bewegungs-, Ruhe- und Liegebereich von Pferden - Anforderungen und Prüfung

DIN 3762: Stallbodenbeläge - Bestimmung der Migration polyzyklischer aromatischer Kohlenwasserstoffe (Schadstoffe PAK)







Unsere Gummimatten erfüllen beide Normen und sind somit DIN-konform. Außerdem sind die Matten DLG-geprüft. Sie sind PAK-unbedenklich und der Herstellungsprozess ist zertifiziert.

Frachtkosten nach Absprache.

RS 20

GUMMIMATTE „Belmondo“ Übersicht

| für die Wand | für Naturböden | für Wege mit Gefälle / Rampen |
|---|---|---|
| BELMONDO „Rodeo“ Art.-Nr. 602044 | BELMONDO „Flix“ Art.-Nr. 602037 | BELMONDO „Step“ Art.-Nr. 603367 |
| <i>Wand- schutz</i>  | <i>Lochmatte</i>  | <i>Steigung</i>  |
| > schont Pferdebeine und Boxenwand | > speziell für matschgefährdete Bereiche | > bisher getestet auf Gefälle bis 15 % |
|   |   |   |
| Oberseite: Holzbohlenoptik Unterseite: Rillen | Oberseite: Grip-Profil Unterseite: Noppen (5 mm) | Oberseite: Rippenprofil mit Deckschicht Unterseite: Rillen |
| Preis zzgl. MwSt. 143,35 € (31,50 € / qm) Preis inkl. MwSt. 170,59 € | Preis zzgl. MwSt. 87,00 € (45,20 € / qm) Preis inkl. MwSt. 103,53 € | Preis zzgl. MwSt. 203,30 € (78,20 € / qm) Preis inkl. MwSt. 241,93 € |
| Gewicht: 14 kg / qm (64 kg / Stück) | Gewicht: 16,00 kg / qm (31 kg / Stück) | Gewicht: 21,40 kg / qm (56 kg / Stück) |
| Stärke: 12 mm | Stärke: 24 mm | Stärke: 24 mm |
| Abmessungen: 1,30 x 3,50 m - 25 Stück / Palette | Abmessungen: 1,10 x 1,75 m - 30 Stück / Palette | Abmessungen: 0,65/1,30 x 2,00 m - 25 Stück / Palette |

| für die Führenlage | | Liegematte |
|---|---|---|
| BELMONDO „Motion“ Art.-Nr. 602036 | BELMONDO „Horsewalker“ Art.-Nr. 602047 | Wela-Longline Art.-Nr. 602070 |
| <i>Führenlage</i>  | <i>Führenlage</i>  | <i>Liegematte</i>  <i>Ohne Schaumstoff, daher lange Haltbarkeit.</i> |
| > Basiskomfort in der Führenlage | > besonders für intensiv genutzte Anlagen | > besonders geeignet für den Liegebereich |
|   |   |   |
| Oberseite: Mosaikdesign Unterseite: Multisquare-Profil (3 mm) | Oberseite: Rautenprofil mit Deckschicht Unterseite: Multisquare-Profil (3 mm) | Oberseite: Hammerschlag Unterseite: Lamellenprofil |
| Preis zzgl. MwSt. 86,30 € / qm Preis inkl. MwSt. 102,70 € | Preis zzgl. MwSt. 122,90 € / qm Preis inkl. MwSt. 146,25 € | Preis zzgl. MwSt. 567,00 € / Stück Preis inkl. MwSt. 674,73 € |
| Gewicht: 22 kg / qm | Gewicht: 21,10 kg / qm | Gewicht: 128,00 kg / Stck |
| Stärke: 21 mm | Stärke: 21 mm | Stärke: 50 mm |
| Abmessungen: individuell maßgefertigt | Abmessungen: individuell maßgefertigt | Abmessungen: 1,83 m x 2,50 m |

| Art.-Nr. | Artikel | | Preis zzgl. MwSt. | Preis inkl. MwSt. |
|----------|---|-----|----------------------|----------------------|
| 911560 | Gebogene U-Scheibe Ø 30 (einzeln) | Stk | 0,40 € | 0,48 € |
| 600326 | Winkelschiene V2A - 250 cm lang x 3,5 cm x 2,5 cm | Stk | 40,00 € | 47,60 € |
| 702721 | TORX (Spannplattenschrauben) 5 x 40 | Stk | 0,06 € | 0,07 € |

Frachtkosten nach Absprache.

RS 20

REITHALLEN-BANDENSCHIEBETOR



- Bandenschiebetore sind wesentlich einfacher und leichter zu bedienen als Bandendrehtore.
- Auch für Kinder ist das Öffnen und Schließen eine unkomplizierte Angelegenheit.
- Das Festhalten eines Drehflügels entfällt vollkommen, genauso wie störendes Zuschlagen.
- Das Holz wird bauseits passend zur Bande eingebaut.
- Fertigung auf Maß

| Art.-Nr. | Artikel | | Preis zzgl. MwSt. | Preis inkl. MwSt. |
|----------|--|-----|----------------------|----------------------|
| 160821 | Reithallen-Bandenschiebetor, einteilig, mit Laufwerk, Standardgröße 2,00 m breit, Höhe nach Maß, ohne Holz mit Bandentor-Schubriegel (Windsicherung) | Stk | 768,00 € | 913,92 € |
| 160822 | Verlängerung, ohne Holz | lfm | 274,00 € | 326,06 € |
| 160823 | Mehrpreis für zweiteilige Ausführung (über 2,00 m Breite) | Stk | 138,00 € | 164,22 € |

RS 20

PFERDEABSPRITZDUSCHE und Hufkratzer



GW5958

Pferdeabspritzdusche „Variabel“, feuerverzinkt

Schwenkbar, ausziehbar von 120 - 230 cm Länge. Die Duschbrause können Sie von Sprühen bis Punktstrahl verstellen. Der mitgelieferte Wasserschlauch hat eine sehr gute Gummiqualität und ist dadurch extrem robust und langlebig. Alle Metall-teile sind komplett feuerverzinkt und somit optimal gegen Korrosion geschützt. Die Lieferung erfolgt komplett mit Schlauch, Brause, Anschlüssen, Schrauben und Dübeln zur Wandbefestigung.

Preis
zzgl. MwSt.
114,00 €

Preis
inkl. MwSt.
135,66 €



GW6772
950402

Frachtkostenanteil (Spedition)

45,00 €

53,55 €

Handbrause, einzeln

18,00 €

21,42 €

Hutschelle 2“, schmale Ausführung (Halter für Handbrause), mit 2 Schrauben

3,30 €

3,93 €



162310

Hufkratzer mit Magnet (beidseitig)

6,72 €

8,00 €

- Hält überall auf Stahl
- Kein Suchen mehr nach dem Hufkratzer
- Keine Lange Schnur am Hufkratzer erforderlich

Frachtkosten nach Absprache.

RS 20

PFERDESOLARIEN

Ob zur Stärkung des Immunsystems, zur Vorbeugung von Muskelverspannungen oder zum schnelleren Trocknen verschwitzter Pferde: Pferdesolarien sind für jeden Reitstall zu empfehlen. Sie sorgen dafür, dass Boxenpferden ausreichende Bestrahlung mit UV-Licht zukommt und ermöglichen den Haltern von Offenstall-Pferden auch im Winter intensives Training.

Die SUNNY-Pferdesolarien haben ein solides, korrosionsfreies Aluminiumgehäuse, durch das keine Wärme nach oben entweicht. Die ultraviolette Strahlung ist in ihrer Wirkung so dosiert, dass kein Ausschalten nach einer gewissen Zeit notwendig ist. Die verwendeten Heizwärmestrahler besitzen eine große Tiefenwirkung und sorgen dadurch für eine verbesserte Durchblutung der Muskulatur.

| Art.-Nr. | Artikel | | Preis zzgl. MwSt. | Preis inkl. MwSt. |
|----------|--|------|----------------------|----------------------|
| 164600 | Solarium SUNNY I (Grundmodell): 10 Infrarot-Wärmestrahler (2 Reihen), 1 UV-Röhre mit Schutzrohr, 2.580 Watt, 220 V, Maße: 200 x 98 x 22,5 cm | Stk | 1.339,00 € | 1.593,41 € |
| 164601 | Solarium SUNNY II , integrierte Warmluftumwälzung (Föhn): 10 Infrarot-Wärmestrahler (2 Reihen), 1 UV-Röhre + Schutzrohr, 2 Lüfter, 2.616 W, 220 V Maße: 200 x 98 x 22,5 cm | Stk | 1.652,00 € | 1.965,88 € |
| 164605 | Solarium SUNNY III , integrierte Warmluftumwälzung (Föhn): 14 Infrarot-Wärmestrahler (3 Reihen), 2 UV-Röhren + Schutzrohre, 3 Lüfter, 3.714 W, 220 V, Maße: 200 x 98 x 27 cm | Stk | 2.078,00 € | 2.472,82 € |
| 164630 | Frachtkosten für Sunny I, II oder III , inkl. Verpackung | Stk | 190,00 € | 226,10 € |
| 164620 | Elektrolift klein , für Modell SUNNY I, II und III | Stk | 679,00 € | 808,01 € |
| 164607 | Stirnrad-Handwinde zur leichten mechanischen Höhenverstellung für Solarium SUNNY I, II und III, bis 80 kg Tragkraft, TÜV/GS-geprüft, Gewicht 3,7 kg | Stk | 298,00 € | 354,62 € |
| 164640 | Schalter für Elektrolift | Stk | 17,20 € | 20,47 € |
| 164602 | Solarium SUNNY „Luxus“ , bestehend aus SUNNY II mit 2 zusätzlichen Seitenflügeln. Pro Bauteil je eine integrierte Warmluftumwälzung. 20 Infrarot-Wärmestrahler, 3 UV-Röhren mit Schutzrohren, 4 Lüfter, 5.312 W, 220 V. Bestrahlungswinkel der Seitenflügel mechanisch einstellbar. Maße: 210 x 200 x 22,5 cm | Stk | 3.390,00 € | 4.034,10 € |
| 164606 | Solarium SUNNY „Luxus Power“ , bestehend aus SUNNY III mit 2 zusätzlichen Seitenflügeln. Pro Bauteil je eine integrierte Warmluftumwälzung. 24 Infrarot-Wärmestrahler. 4 UV-Röhren mit Schutzrohren, 5 Lüfter, 6.410 W, 220 V. Bestrahlungswinkel der Seitenflügel mechanisch einstellbar. Maße: 210 x 200 x 27 cm | Stk | 3.746,00 € | 4.457,74 € |
| 164631 | Frachtkosten für Sunny „Luxus“ und „Luxus Power“ , inkl. Verpackung | Stk | 231,00 € | 274,89 € |
| 164621 | Elektrolift 220 Watt , geeignet für alle Modelle | Stk | 1.261,00 € | 1.500,59 € |
| 164640 | Schalter für Elektrolift | Stk | 17,20 € | 20,47 € |
| 164622 | Elektrische Schwenkvorrichtung für Seitenflügel, 160 W | Stk | 660,00 € | 785,40 € |
| 164604 | Münzautomat 4000 E , Einwurf Wertmarken und Münzgeld. Mit eingebautem Schützscharter. Gehäuse Edelstahl. | Stk | 500,00 € | 595,00 € |
| 164625 | Zwei Seitenflügel , mit integrierter Warmluftumwälzung, mit je 5 Infrarot-Wärmestrahlern und 1 Lüfter. 2.696 Watt. Zum Nachrüsten der Modelle SUNNY I, II und III auf SUNNY „Luxus“ | Satz | 1.738,00 € | 2.068,22 € |
| 164626 | Infrarot-Wärmestrahler , 250 Watt | Stk | 12,35 € | 14,70 € |
| 164627 | UV-Röhre (UVA mit UVB-Anteil), 80 Watt (Nur im Set = 2 Stück) | Stk | 39,00 € | 46,41 € |
| 164628 | Schutzrohr (Schlagschutz für UV-Röhre) | Stk | 28,60 € | 34,03 € |
| 164629 | Integrierter Schüsselschalter (optional) | Stk | 82,00 € | 97,58 € |

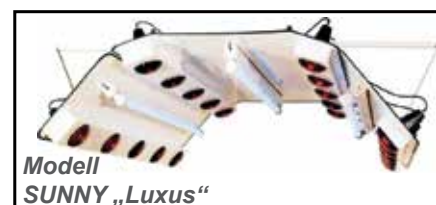

Frachtkosten nach Absprache.

RS 15

FUTTERWAGEN lösen Transportprobleme



Typ L = Luftrolle 260/85



Typ LL = beide Luftrollen 400/100

| Art.-Nr. | Artikel | Inhalt | Länge | Breite | Höhe | Preis zzgl. MwSt. | Preis inkl. MwSt. |
|--|---|--------------------------------|------------|-----------|-----------|----------------------|----------------------|
| G12050 | 180 LL | 180 l ca. 120 kg Schrot | ca. 100 cm | ca. 50 cm | ca. 75 cm | 423,00 € | 503,37 € |
| G12040 | 200 LL | 200 l ca. 130 kg Schrot | ca. 100 cm | ca. 60 cm | ca. 75 cm | 423,00 € | 503,37 € |
| G12140 | 250 LL | 250 l ca. 160 kg Schrot | ca. 125 cm | ca. 60 cm | ca. 75 cm | 440,00 € | 523,60 € |
| G12540 | 400 LL | 400 l ca. 270 kg Schrot | ca. 125 cm | ca. 70 cm | ca. 82 cm | 458,00 € | 545,02 € |
| G12860 | 600 LS | 600 l ca. 390 kg Schrot | ca. 150 cm | ca. 80 cm | ca. 85 cm | 581,00 € | 691,39 € |
| Zusatzrüstung für alle Futterwagen lieferbar: | | | | | | | |
| G13000 | Trennwand (TW) quer einschraubbar | | | | | 43,00 € | 51,17 € |
| G13120 | Deckel (D) in der Mitte geteilt und nach beiden Seiten voll aufklappbar. Mit 2 Handgriffen und Bohrung für Vorhängeschloss. Lackiert. | | | | | 176,00 € | 209,44 € |
| G13140 | Mineralbehälter (MB) zur Montage an der Außen- oder Innenwand des Futterwagens, mit 2 Fächern. Verzinkt. | | | | | 61,00 € | 72,59 € |



Typ LS = 400/100 Super-Lenkrolle



Wichtig bei Lieferung durch eine Spedition:

- Waren aufmerksam prüfen und kontrollieren!
- Transportschäden, fehlende Teile oder beschädigte Verpackung sofort auf dem Frachtbrief vermerken!
- **Nur dann hat man eine Chance, dass der Schaden ersetzt wird!**

BALLEN-TRANSPORTWAGEN

| Art.-Nr. | Artikel | Preis zzgl. MwSt. | Preis inkl. MwSt. |
|--------------------------------|---|--------------------------|--|
| G15830 | Strohkuli , pulverbeschichtet, leicht zu fahren, auch für Kisten, Säcke und Kanister geeignet, stabiles Stahlrohrgestell, rollengelagerte Luftgummireifen. Gesamtlänge ca. 200 cm, Ladeflächenlänge ca. 150 cm, Breite ca. 65 cm Eigengewicht: ca. 18 kg | 423,00 € | 503,37 € |
| GW1647 GW1648 | Quaderjumbo für Quadergroßballen Konstruktion aus stabilem Rohrrahmen, bis 900 kg belastbar Gesamtlänge: ca. 250 cm, Eigengewicht: ca. 100 kg Gesamtbreite: ca. 100 cm Gesamtbreite: ca. 140 cm | 1.058,00 € 1.164,00 € | 1.259,02 € 1.385,16 € |
| GW1649 | Kombi-Jumbo für den Transport von Quader- und Rundballen (mit Drehteller zum Abrollen der Rundballen), bis 800 kg belastbar Länge x Breite: 250 cm x 140 cm Eigengewicht: ca. 190 kg | 2.117,00 € | 2.519,23 € |
| GW1650 | Rund-Jumbo mit Drehteller zum Abrollen von Rundballen, bis 800 kg belastbar Drehteller Durchmesser: 127 cm Länge x Breite: 150 cm x 130 cm Eigengewicht: ca. 110 kg | 1.058,00 € | 1.259,02 € |



Strohkuli



Quaderjumbo



Kombi-Jumbo



Rund-Jumbo

HOF- und SILOKULIS zum Entmisten - vielseitig und robust



| Art.-Nr. | Artikel | Preis zzgl. MwSt. | Preis inkl. MwSt. |
|--------------------------------|--|----------------------|------------------------------------|
| G10300 G10310 | Universalkuli III Räder 400/100 luftbereift, Inhalt: ca. 450 l lackiert feuerverzinkt | 414,00 € 529,00 € | 492,66 € 629,51 € |
| G10320 G10330 | Ersatzmulde lackiert feuerverzinkt | 220,00 € 290,00 € | 261,80 € 345,10 € |
| G10400 | Universalkuli IV Räder 400/100 luftbereift, Inhalt: ca. 470 l lackiert | 440,00 € | 523,60 € |
| G10420 | Ersatzmulde lackiert | 225,00 € | 267,75 € |

| Art.-Nr. | Artikel | Preis zzgl. MwSt. | Preis inkl. MwSt. |
|--------------------------------|--|----------------------|------------------------------------|
| G10600 G10610 | Kippkuli zum Kippen, auch bei gro- ßer Transportmenge. Mit Teleskop-Stoßdämpfer für ruhigen Kippvorgang. Räder 400/100 luftbereift Inhalt: ca. 450 l lackiert feuerverzinkt | 516,00 € 608,00 € | 614,04 € 723,52 € |
| G10620 G10630 | Ersatzmulde lackiert feuerverzinkt | 260,00 € 317,00 € | 309,40 € 377,23 € |
| G10800 | Karrenaufsatz 30 cm | 140,00 € | 166,60 € |

RS 15

SCHUBKARREN / KIPPKULI

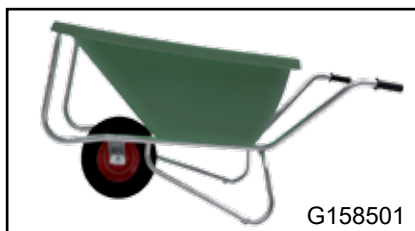

G158501



G15720



G10920

| Art.-Nr. | Artikel | Preis zzgl. MwSt. | Preis inkl. MwSt. |
|----------------|--|----------------------|----------------------|
| G158501 | COMPACTKARRE 180 I , Farbe grün, Untergestell verzinkt Gesamtlänge: ca. 1600 mm Muldenlänge: ca. 1150 mm Gesamtbreite: ca. 870 mm Muldentiefe: ca. 600 mm Eigengewicht: 18 kg | 334,00 € | 397,46 € |
| GW1592 | Großmuldenkarre 200 I komplett verzinkt, 1-Rad-Achse, LxBxH: 110 cm x 86 cm x 35 cm Eigengewicht: 24 kg | 405,00 € | 481,95 € |
| G15720 | Compactkarre kippar 300 I Untergestell verzinkt, LxBxH: 175 cm x 77 cm x 50 cm Eigengewicht: 22 kg | 529,00 € | 629,51 € |
| G10920 | Alu-Kippkuli 450 I Untergestell verzinkt, mit Teleskop- Stoßdämpfer zum mühelosen Entleeren LxBxH: 200 cm x 80 cm x 80 cm Eigengewicht: 30 kg | 643,00 € | 765,17 € |
| G10930 | Ersatzmulde Aluminium | 352,00 € | 418,88 € |

Frachtkosten 103,- € zzgl. MwSt.

RS 20

GROSSRAUMKULI zum Entmisten

Der Großraumkuli wurde für den Transport großer Mengen entwickelt. Er bietet Ihnen die Handlichkeit einer Schubkarre mit den Lademöglichkeiten eines Anhängers. Er lässt sich problemlos an alle gängigen Frontlader mit Euro-Aufnahme einhängen. So können Sie auch weite Wege schnell überwinden.

Der Großraumkuli wird schnell zu einem unentbehrlichen Helfer für Sie. Eine Anschaffung, die sich rentiert. Die Qualität der Verarbeitung sorgt dafür, dass der Großraumkuli täglich zuverlässig zur Verfügung steht.



| Art.-Nr. | Artikel | Preis zzgl. MwSt. | Preis inkl. MwSt. |
|---------------|---|----------------------|----------------------|
| GW1595 | Großraumkuli Breite: 240 cm außen (inkl. Griffe) 200 cm innen Tiefe: 135 cm Höhe: 140 cm (Rück- und Seitenwand) 85 cm (Einwurfseite) Inhalt: ca. 2,4 m ³ Gewicht: 250 kg Räder: 400/100 mm mit geschraubter Felge (schwere Industriequalität) Lenkrolle: 260/85 mm mit Feststeller, geschraubte Felge (schwere Industriequalität) | 2.363,00 € | 2.811,97 € |

- Feuerverzinkt
- Robust und sicher
- Großes Ladevolumen
- Bedienerfreundlich
- Praktisch
- Kraftsparend



**Mit dem Großraumkuli
sparen Sie Arbeitszeit!**

GROSSRAUMKULI für Hoftrucks

In der kleineren Variante ist dieser Großraumkuli deutlich handlicher und wird mit Aufnahmeplatten für verschiedene Hoftrucks angeboten. Mit der luftbereiften Achse und den verstärkten Lenkrädern lässt sich dieser wendige Großraumkuli geräuscharm über die Stallgasse lenken. Werksseitig werden sechs verschiedene Aufnahmeplatten angeboten: Weidemann (Verriegelung mechanisch), Weidemann (Verriegelung hydraulisch), Schäffer-Lader Universal, Kramer Allrad, Euro-Aufnahme für Traktor-Frontlader, Universalplatte für kundenseitige Aufnahme.

Bitte geben Sie bei der Bestellung die gewünschte Aufnahmeplatte an.



| Art.-Nr. | Artikel | Preis zzgl. MwSt. | Preis inkl. MwSt. |
|---------------|--|----------------------|----------------------|
| GW1590 | Großraumkuli für Hoftrucks Breite: 130 cm (Außenmaß) Tiefe: 130 cm Höhe: 140 cm (Rück- und Seitenwand) 70 cm (Einwurfseite) Inhalt: ca. 1,5 m ³ Räder: 400/100 mm luftbereift, verstärkte Felge Lenkrolle: 260/85 mm luftbereift, mit Fest- steller | 1.834,00 € | 2.182,46 € |

Frachtkosten 184,- € zzgl. MwSt.

RS 20

DECKENSCHRÄNKE



Z = mit Zylinder-
schloss



V = mit Vorrichtung
für Vorhängeschloss



W = Western

| Art.-Nr. | Typ | Höhe x Breite x Tiefe | Preis zzgl. MwSt. | Preis inkl. MwSt. |
|----------|-----|------------------------|----------------------|----------------------|
| GW5008 | Z | 106 cm x 60 cm x 60 cm | 326,00 € | 387,94 € |
| GW4984 | V | 106 cm x 60 cm x 60 cm | 326,00 € | 387,94 € |
| GW5009 | Z | 150 cm x 60 cm x 60 cm | 361,00 € | 429,59 € |
| GW4985 | V | 150 cm x 60 cm x 60 cm | 361,00 € | 429,59 € |
| GW4995 | Z | 190 cm x 60 cm x 60 cm | 431,00 € | 512,89 € |
| GW4986 | V | 190 cm x 60 cm x 60 cm | 431,00 € | 512,89 € |



GW5008



GW4995

SATTELSCHRÄNKE

| Art.-Nr. | Typ | Höhe x Breite x Tiefe | Preis zzgl. MwSt. | Preis inkl. MwSt. |
|----------|-------|------------------------|----------------------|----------------------|
| GW5002 | Z | 106 cm x 60 cm x 60 cm | 326,00 € | 387,94 € |
| GW5014 | V | 106 cm x 60 cm x 60 cm | 326,00 € | 387,94 € |
| GW5001 | Z | 150 cm x 60 cm x 60 cm | 361,00 € | 429,59 € |
| GW5015 | V | 150 cm x 60 cm x 60 cm | 361,00 € | 429,59 € |
| GW5018 | Z | 190 cm x 60 cm x 60 cm | 431,00 € | 512,89 € |
| GW5007 | V | 190 cm x 60 cm x 60 cm | 431,00 € | 512,89 € |
| GW5183 | Z | 106 cm x 75 cm x 75 cm | 361,00 € | 429,59 € |
| GW5126 | V | 106 cm x 75 cm x 75 cm | 361,00 € | 429,59 € |
| GW5016 | Z (W) | 106 cm x 75 cm x 75 cm | 361,00 € | 429,59 € |
| GW5187 | V (W) | 106 cm x 75 cm x 75 cm | 361,00 € | 429,59 € |
| GW5184 | Z | 150 cm x 75 cm x 75 cm | 428,00 € | 509,32 € |
| GW5138 | V | 150 cm x 75 cm x 75 cm | 428,00 € | 509,32 € |
| GW5017 | Z (W) | 150 cm x 75 cm x 75 cm | 428,00 € | 509,32 € |
| GW5188 | V (W) | 150 cm x 75 cm x 75 cm | 428,00 € | 509,32 € |
| GW4980 | Z | 190 cm x 75 cm x 75 cm | 537,00 € | 639,03 € |
| GW4981 | V | 190 cm x 75 cm x 75 cm | 537,00 € | 639,03 € |
| GW5004 | Z (W) | 190 cm x 75 cm x 75 cm | 537,00 € | 639,03 € |
| GW5011 | V (W) | 190 cm x 75 cm x 75 cm | 537,00 € | 639,03 € |



GW5183



GW5018

- Alle Kanten doppelt umlegt
- Geteilte Ablageböden zum einfachen Verstellen
- Ausführung wahlweise mit Zylinderschloss (Z) oder Vorrichtung für Vorhängeschloss (V)
- Zusätzliche Böden, Sattelhalter usw. möglich
- Verwendung von Blindnieten beugt Korrosion vor
- Lieferung mit stabilem Handgriff
- Individuelles Einschrauben der Sattelhalter

| Art.-Nr. | Artikel | Preis zzgl. MwSt. | Preis inkl. MwSt. |
|----------|---|----------------------|----------------------|
| 160219 | Putzschrank unter dem Trog, verzinkt, 60 cm breit, 30 cm tief, mit 3 Fächern | 621,00 € | 738,99 € |
| 160218 | Sattelschrank unter dem Trog, verzinkt, 60 cm breit, 60 cm tief, mit einem Fach, Sattel- und Trensenhalter | 735,00 € | 874,65 € |



Sattelschrank



Putzschrank

SATTELSCHRANK zur Selbstmontage

Sattelschrank - Bausatz zur Selbstmontage

- Genial einfacher Aufbau
- Stabile Konstruktion
- Lieferung komplett mit Befestigungsmaterial und Montageanleitung
- Günstige Lieferung: 12,00 €/Stk. zzgl. MwSt. (14,28 € inkl. MwSt.)



GW4907

| Art.-Nr. | Artikel | Preis zzgl. MwSt. | Preis inkl. MwSt. |
|----------|--------------------------------------|----------------------|----------------------|
| GW4906 | Sattelschrank 106 cm x 60 cm x 60 cm | 246,00 € | 292,74 € |
| GW4907 | Sattelschrank 150 cm x 60 cm x 60 cm | 264,00 € | 314,16 € |

SATTEL- UND TRENSENHALTER

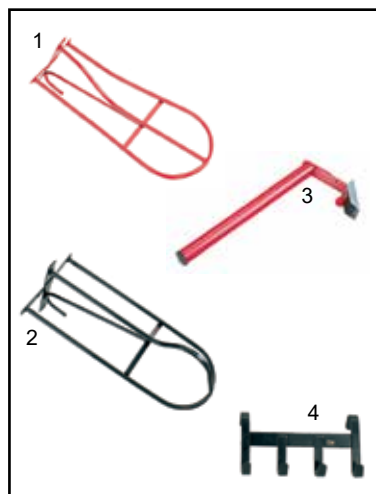

| | Art.-Nr. | Artikel | Preis zzgl. MwSt. | Preis inkl. MwSt. |
|---|----------|---|----------------------|----------------------|
| 1 | GW5074 | Sattelhalter Metall, kunststoffbeschichtet. Rot oder schwarz lieferbar. | 6,60 € | 7,85 € |
| 2 | GW5062 | Western-Sattelhalter Metall, kunststoffbeschichtet. Schwarz oder rot. | 8,70 € | 10,35 € |
| 3 | GW5078 | Sattelhalter abnehmbar, klappbar. Metall, kunststoff- beschichtet. Rot oder schwarz. | 20,00 € | 23,80 € |
| 4 | GW5066 | Trensenhalter mit 4 Haken und Bügel zum Einhängen. Metall, kunststoffbeschichtet. Schwarz oder rot. | 14,00 € | 16,66 € |



| | | | | |
|---|--------|--|---------|----------------|
| 1 | GW5058 | Geschirrhalter 1 Satz bestehend aus 4 einzelnen Haltern speziell für Geschirre | 44,00 € | 52,36 € |
| 2 | GW5076 | Trensenhalter, englisches Modell aus Kunststoff. Farbe schwarz | 2,60 € | 3,09 € |
| 3 | GW5916 | Trensenhalter in Hufeisenoform sehr stabil, schwarz kunststoffbeschichtet | 30,00 € | 35,70 € |

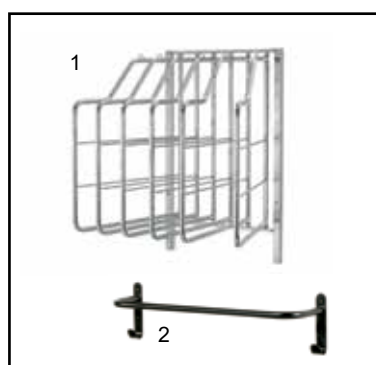

| | | | | |
|---|--------|--|----------|-----------------|
| 1 | GW5917 | Pferdedeckenhalter schwenkbar, 6-armig, 800 mm breit. Für Decken, Schabracken usw. Ideal zum Trocknen und Lüften. | 431,00 € | 512,89 € |
| | GW5902 | Pferdedeckenhalter schwenkbar, 10-armig, 1400 mm breit. | 546,00 € | 649,74 € |
| 2 | GW5956 | Pferdedeckenhalter Metall, schwarz lackiert, mit 2 Trensenhaken, 91 cm breit, zum Anschrauben an die Boxen- tür oder -wand | 16,00 € | 19,04 € |

WINDBRECHENDE NETZE - für gute Luft im Stall

Ein gut belüfteter Stall fördert die Gesundheit der Pferde. Dies kann durch Windnetz (250 g/qm, 90% Windbrechung) erreicht werden. Es lässt Luft durch und verhindert Wind und Zugluft im Stall und in der Reithalle. Hallen mit windbrechenden Netzen sind im Winter windgeschützt und im Sommer nicht stickig, sondern angenehm kühl.



Windnetz-Rollenware - Befestigung mit Holzleisten (bauseits), keine Befestigungsösen enthalten.

| Art.-Nr. | Artikel | Breite | Preis / lfm zzgl. MwSt. | Preis / lfm inkl. MwSt. |
|--------------------------|----------------------------------|--------|----------------------------|----------------------------|
| 905530 | Windnetz (Meterware), Farbe grün | 1,00 m | 6,00 € | 7,14 € |
| 905531 | Windnetz (Meterware), Farbe grün | 1,50 m | 9,00 € | 10,71 € |
| 905532 | Windnetz (Meterware), Farbe grün | 2,00 m | 12,00 € | 14,28 € |
| 905533 | Windnetz (Meterware), Farbe grün | 3,00 m | 18,00 € | 21,42 € |
| Preis pro m ² | | | 6,00 € | 7,14 € |

| Art.-Nr. | Artikel | Breite | Preis / Stk. zzgl. MwSt. | Preis / Stk. inkl. MwSt. |
|--------------------------|---------------------------------------|--------|-----------------------------|-----------------------------|
| 905550 | Windnetz, Rolle 50 m lang, Farbe grün | 1,00 m | 250,00 € | 297,50 € |
| 905551 | Windnetz, Rolle 50 m lang, Farbe grün | 1,50 m | 375,00 € | 446,25 € |
| 905552 | Windnetz, Rolle 50 m lang, Farbe grün | 2,00 m | 500,00 € | 595,00 € |
| 905553 | Windnetz, Rolle 50 m lang, Farbe grün | 3,00 m | 750,00 € | 892,50 € |
| Preis pro m ² | | | 5,00 € | 5,95 € |

| Art.-Nr. | Artikel | Breite | Preis / Stk. zzgl. MwSt. | Preis / Stk. inkl. MwSt. |
|--------------------------|--|--------|-----------------------------|-----------------------------|
| 905580 | Windnetz, Rolle 100 m lang, Farbe grün | 1,00 m | 450,00 € | 535,50 € |
| 905581 | Windnetz, Rolle 100 m lang, Farbe grün | 1,50 m | 675,00 € | 803,25 € |
| 905582 | Windnetz, Rolle 100 m lang, Farbe grün | 2,00 m | 900,00 € | 1.071,00 € |
| 905583 | Windnetz, Rolle 100 m lang, Farbe grün | 3,00 m | 1.350,00 € | 1.606,50 € |
| Preis pro m ² | | | 4,50 € | 5,36 € |



Windbrechende Netze sind auch in anderen Farben, in fixen Maßen und mit Ösen am Rand erhältlich! Auch Windnetze für Giebeldreiecke von Reithallen sind lieferbar. Preise auf Anfrage.

ANBINDEBÜGEL und -PFOSTEN

| Art.-Nr. | Artikel | Preis zzgl. MwSt. | Preis inkl. MwSt. |
|------------------|---|----------------------|------------------------------------|
| 608400 | Anbindebügel für Putzplatz , aus Rohr 2", 1,20 m hoch, 2,00 m lang. Mit 2 Anbinderingen und Bodenplatten. Verzinkt. | 184,00 € | 218,96 € |
| GW5983 | Anbindepfosten mit Bügel , aus Rohr DN 102 mm, Höhe Pfosten 170 cm, Höhe Bügel 110 cm, Breite 150 cm, mit Bodenplatten zum Aufdübeln | 281,00 € | 334,39 € |
| GW5984 | Anbindepfosten mit Bügel und Holzfüllung (Maße wie Art. GW5983) | 396,00 € | 471,24 € |
| SU5981 SU5982 | Anbindepfosten für Putzplatz , aus Rohr DN 102 mm. Mit 2 Anbinderingen. Verzinkt. 130 cm lang 170 cm lang | 91,00 € 106,00 € | 108,29 € 126,14 € |



Frachtkosten 103,- € zzgl. MwSt.

ANBINDEKETTEN und -RINGE

| | Art.-Nr. | Artikel | Preis zzgl. MwSt. | Preis inkl. MwSt. |
|---|----------|--|----------------------|----------------------|
| 1 | GW6080 | Anbindekette mit Plastiküberzug, mit Karabinerhaken und Panikhaken 140 cm lang | 19,00 € | 22,61 € |
| 2 | GW6064 | 90 cm lang | 18,00 € | 21,42 € |
| 3 | GW6082 | 70 cm lang | 17,00 € | 20,23 € |
| 1 | EQ6903 | Anbinderinge , verzinkt mit Flacheisen , stabile Ausführung mit 2 Schrauben | 8,50 € | 10,12 € |
| 2 | 162310 | Hufkratzer mit Magnet (beidseitig) | 6,72 € | 8,00 € |



Frachtkosten nach Absprache.

RS 20

Weiterhin in unserem Lieferprogramm

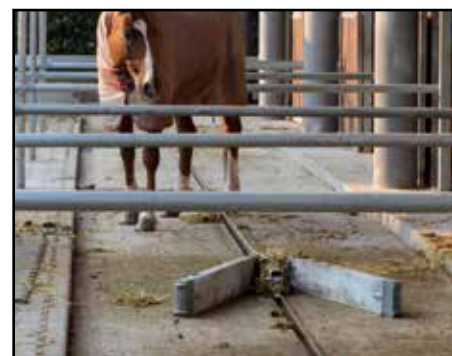

WASSERLEITUNG - EINZELTEILE

| Art.-Nr. | Artikel | Preis zzgl. MwSt. | Preis inkl. MwSt. |
|----------|--|----------------------|----------------------|
| 400821 | Wasserringleitung für Betrieb mit Umlaufheizung, DN 20 (½"), mit PE-Rohr und Messing-PE-Verschraubungen, mit 2 senkrechten Rohren, inkl. Befestigungsmaterial. Preis pro Box. | 60,00 € | 71,40 € |
| 405900 | Wasserleitungsanschluss an Heizgerät mit Druckminderer, Manometer u. Absperrhahn, inkl. Bypassleitung für Wartungsarbeiten. | 230,00 € | 273,70 € |
| 405800 | Wasserleitung am Stallende (Giebel) , inkl. Verschraubungen (½") | 30,00 € | 35,70 € |
| 405901 | Wasseruhr zur optischen Durchflusskontrolle (Anschluss ½") | 17,70 € | 21,06 € |
| 160903 | Schutzrohr 2" , verzinkt, für senkrechte Leitungen, 120 cm lang , mit 2 Hutschellen | 30,50 € | 36,30 € |
| 160904 | Schutzrohr 2" , verzinkt, für senkrechte Leitungen, 142 cm lang , mit 2 Hutschellen | 34,00 € | 40,46 € |
| 160906 | Schutzrohr 2" , verzinkt, für senkrechte Leitungen, 166 cm lang , mit 2 Hutschellen | 40,00 € | 47,60 € |
| 160905 | Schutzrohr 2" , verzinkt, für senkrechte Leitungen, 188 cm lang , mit 2 Hutschellen | 43,00 € | 51,17 € |
| 160872 | Tragschale DN 50 , verz., 3,00 m lg., als Verbisschutz für isolierte Leitungen, mit 3 Bef.-schellen | 39,00 € | 46,41 € |

| Art.-Nr. | Artikel | Abmessungen | Preis zzgl. MwSt. | Preis inkl. MwSt. |
|----------|---|---|----------------------|----------------------|
| 100012 | PE-Verschraubung AG |  20 x ½" | 4,00 € | 4,76 € |
| 100121 | PE-Verschraubung AG, reduziert |  25 x ½" | 6,50 € | 7,74 € |
| 100112 | PE-Verschraubung IG |  20 x ½" | 4,00 € | 4,76 € |
| 101121 | PE-Verschraubung IG, reduziert |  25 x ½" | 6,00 € | 7,14 € |
| 403910 | PE-Kupplung |  20 | 7,00 € | 8,33 € |
| 300020 | PE-T-Stück PE |  20 | 10,00 € | 11,90 € |
| 300112 | PE-T-Stück |  20 x ½" | 8,00 € | 9,52 € |
| 403940 | PE-Winkelverschraubung AG 90° |  20 x ½" | 4,80 € | 5,71 € |
| 400112 | PE-Winkelverschraubung IG 90° |  20 x ½" | 5,50 € | 6,55 € |
| 400220 | PE-Winkelverschraubung PE-PE 90° |  20 | 7,20 € | 8,57 € |
| 009012 | Durchgang-Kugelhahn |  ½" | 5,50 € | 6,55 € |
| 013212 | Auslauf-Kugelhahn |  ½" | 5,50 € | 6,55 € |
| 101012 | PE-Kunststoffrohr für Wasserleitungen (Preis pro lfm) | DN 20 (½") | 1,10 € | 1,31 € |
| 000238 | VA-Rohnippel (Edelstahl) | 80 mm ½" | 4,10 € | 4,88 € |
| 000237 | VA-Rohnippel (Edelstahl) | 120 mm ½" | 4,80 € | 5,71 € |
| 613012 | VA-T-Stück IG | ½" | 3,20 € | 3,81 € |
| 609012 | VA-Winkel | ½" | 2,50 € | 2,98 € |
| 950402 | Hutschelle, schmal, mit 2 Schrauben (für Schutzrohr) | 2" | 3,50 € | 4,17 € |
| 107800 | Abstandsschelle zum Befestigen der Tragschalen | DN 20 | 1,20 € | 1,43 € |
| 107801 | | DN 50 | 1,45 € | 1,73 € |
| 000240 | Rohrisolierung, 13 mm dick (Preis pro lfm) | DN 20 (½") | 1,20 € | 1,43 € |
| 050012 | Entlüftungsventil mit 1 T-Stück | ½" | 15,10 € | 17,97 € |
| 160860 | Schutzabdeckung (Hutprofil) | 1,50 m lang | 38,50 € | 45,82 € |
| 405910 | Druckminderer, ohne Manometer | ¾" | 41,70 € | 49,62 € |
| 405915 | Manometer für Druckminderer | ¾" | 8,10 € | 9,64 € |

Frachtkosten nach Absprache.

RS 20

HEUTHEKE



Mit der Heutheke lässt sich der Zugang zum Raufutter zeitlich regulieren. Sie eignet sich zur Montage an Durchfressöffnungen von Fressgittern. Die Heutheke besteht aus zwei Platten, welche sich beim Öffnen hintereinander nach unten schieben.

Wenn die definierte Futterzeit vorbei ist, schließen die Platten nach oben. So haben die Pferde die Möglichkeit, den Kopf bequem und gefahrenlos aus der Raufe zu nehmen. Die Heutheke hat eine Betriebsspannung von 24 V.

Eine Steuerungseinheit ist separat erhältlich.

Durchfressöffnung: 32 cm

Abmessungen: ca. Höhe 235 cm x Breite 32 cm

Geringer Arbeitsaufwand, leichte Handhabung - Zeitunabhängiges Auffüllen des Futters, verringert die Futtermverschwendung, individuelle Freßzeiten einstellbar, kein Überfressen, Steigerung von Tierwohl und Tiergesundheit, Natürliche Freßhaltung.

HEUBEDAMPFER für Rundballen

Das Komplettsset für die professionelle Bedampfung von Rundballen bis 1,9 m Durchmesser und Quaderballen bis 2,5 m ist ab sofort erhältlich:



HDS 1500
(bis 1,40 m Ballendurchmesser)

- HeubeDampfer HD 13
- Druckdichter Stahlcontainer mit Stahlboden (korrosionsfest lackiert)
- Hochwertige Dampfanschlüsse in Lebensmittelqualität
- Lebensmittelgeeignete Dampfschläuche für die gesamte Anlage
- Speziell entwickelte Edelstahl-dampflanze



Dampferzeuger

Schimmeliges und staubiges Heu kann zu Krankheiten wie Asthma oder Koliken führen.

Durch die professionelle Bedampfung von Heu über 100° C und einem Druck von 3,5 bar werden Staub, Bakterien, Mikroorganismen, Schimmelpilze oder Hefen fast vollständig deaktiviert.

Ein Untersuchungsbericht von der Hochschule für Wirtschaft und Umwelt Nürtingen-Geislingen zeigt die Ergebnisse.

Das bedampfte Heu führt daher besonders für hustende Pferde mit Atemwegserkrankungen und Allergien meistens zu schnellen gesundheitlichen Verbesserungen.

TRINKWASSER-TRENNSYSTEM TS 6500 - 18 Liter

Steckerfertige Kompaktanlage zum Trinkwasserschutz nach EN 1717, zum Einbau in das Trinkwassersystem, zum Versorgen von Tränkeanlagen für bis zu 40 Pferde.

Nach der EN DIN 1717 ist für jeden Stall eine Sicherheitseinrichtung zum Schutz des Trinkwassernetzes am Eingang des Wassers in den Stall Vorschrift (früher war ein Rückschlagventil ausreichend).

Dazu kann ein Trennsystem TS 6500 verwendet werden. Der Einbau muss von einem zulässigen, örtlichen Sanitärfachbetrieb vorgenommen werden. Die Vorschrift gilt für neue und auch für bestehende Ställe.

Preis auf Anfrage!



Alles aus einer Hand



Pferdeställe in verschiedenen Ausführungen

Pferdeboxen



Tränkesysteme



Tränken

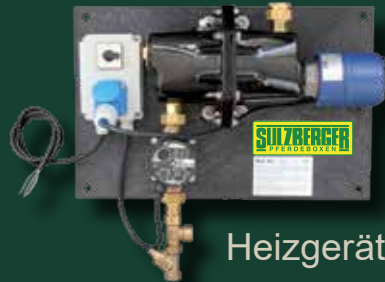

Heizgeräte

Paddocks



Fütterung



Bodenheuraufe



Heutrog „Elastik“ drehbar

Türen,
Tore,
Fenster,
Lamellen-
vorhänge



Montage



Das Beste für Ihr Pferd



www.sulzberger.de