



SULZBERGER
PFERDEBOXEN

2024

Alles für den Pferdestall

- **Pferdeställe**
- **Pferdeboxen**
- **Paddocks**
- **Zubehör**



Preise und technische Änderungen vorbehalten!

**Ob Qualität in Serie oder Fertigung auf Maß.
Wir sind Ihr starker Partner für den Pferdestall!**

Unser Team steht Ihnen gerne zur Verfügung!

Zentrale	Lisa Schlegel	Tel.: Fax:	0 76 45 / 91 08 - 0 0 76 45 / 91 08 - 35
Verkauf und Beratung	Michael Albrecht (vormittags)	Tel.: E-Mail:	0 76 45 / 91 08 - 13 m.albrecht@sulzberger.de
	Georg Sulzberger	Tel.: Handy: Fax: E-Mail:	0 76 45 / 91 08 - 23 0 173 / 32 99 100 0 76 45 / 91 08 - 33 georg@sulzberger.de
	Daniela Gross	Tel.: E-Mail:	0 76 45 / 91 08 - 21 d.gross@sulzberger.de
	Stephanie Ohnemus	Tel.: E-Mail:	0 76 45 / 91 08 - 15 s.ohnemus@sulzberger.de
	Claudia Adam	Tel.: E-Mail:	0 76 45 / 91 08 - 46 c.adam@sulzberger.de
	Alexandra Lehmborg	Tel.: E-Mail:	0 76 45 / 91 08 - 20 a.lehmborg@sulzberger.de
	Sandra Manzke (13:00 - 22:00 Uhr)	Tel.: E-Mail:	0 76 45 / 91 08 - 16 s.manzke@sulzberger.de
	Montageplanung	Dominik Gebhardt	Tel.: E-Mail:
Buchhaltung	Christine Bühner	Tel.	0 76 45 / 91 08 - 39
Leiter Fertigung	Erich Hauber	Tel.: Fax: E-Mail:	0 76 45 / 91 08 - 19 0 76 45 / 91 08 - 30 e.hauber@sulzberger.de
Lager Riegel Abholung, Versand, Liefertermine	Erich Roser Georg Haas Werner Blust	Tel.: Tel.: Tel.: Fax:	0 76 45 / 91 08 - 50 0 76 45 / 91 08 - 56 0 76 45 / 91 08 - 53 0 76 45 / 91 08 - 59
Außendienst Bereich Südbaden	Hermann Wiederle	Tel.: Handy: Fax:	0 76 61 / 78 00 0 173 / 32 99 102 0 76 61 / 41 80
Außendienst Bereich Nördliches Baden- Württemberg, Saarland, südl. Hessen, südl. Rheinland-Pfalz	Samuel Pfrommer	Handy: E-Mail:	0 173 / 32 99 104 s.pfrommer@sulzberger.de
Außendienst PLZ- Bereich 0 / 1 / 2 / 3 / 4 / 5 / 60 / 61 / 65 / 98 / 99 Mittel- und Norddeutschland	Marco Steinebach	Handy: E-Mail:	0 178 / 33 36 373 marcosteinebach@web.de
Außendienst PLZ- Bereich 8 / 9 Bayern / Österreich	Gerd Schmid	Handy: E-Mail:	0 173 / 32 99 098 g.schmid@sulzberger.de
Außendienst Bereich Stuttgart	Hans Heeb	Tel.: Handy: Fax: E-Mail:	0 711 / 57 44 71 0 170 / 85 63 622 0 711 / 57 80 976 heeb.fellbach@t-online.de
Außendienst Frankreich	Fa. Equivans Eric Hertzog	Tel.: Handy: E-Mail:	0033 - 389 49 99 12 0033 - 610 01 25 79 contact@equivans.fr
Außendienst Schweiz	Fa. AS Pferdestall GmbH Michel Schneider	Tel.: Fax: E-Mail:	0041 - 628 97 24 69 0041 - 628 97 24 70 info@as-pferdestall.ch

Lager, Ausstellung und Abholmarkt

79359 Riegel (an der A5,
15 km nördlich von Freiburg)
Im Oberwald 26
Tel.: 07645 / 9108-50
Fax: 07645 / 9108-59
E-Mail: lager@sulzberger.de

Öffnungszeiten:

Mo.-Do.: 7:30 - 16:00 Uhr
Fr.: 7:30 - 15:30 Uhr

Lager 2:

Bahnhofstraße 26 c, Riegel



SULZBERGER

Alles für den Pferdestall

Verwaltung & Fertigung

Fa. Sulzberger Stalltechnik GmbH
79348 Freiamt
Langestr. 26
Tel.: 07645 / 9108-0
Fax: 07645 / 9108-35
E-Mail: info@sulzberger.de

Öffnungszeiten:

Mo.-Do.: 7:30 - 16:00 Uhr
Fr.: 7:30 - 15:30 Uhr



INHALTSVERZEICHNIS

Abspritzdusche	67
Anbindebügel, -pfosten,-ketten, und -ringe	76
Außenboxenstall (einreihig)	33
Außenboxentüren	41
Ballentransportwagen	70
Bandenschiebetor	67
Bodenheuraufe	21
Durchfressgitter	55 - 56
Fenster	38
Führanlagen	59
Futterstände	56
Futterwagen	69
Großraumkuli	72
Hay Bar, Heutrog, Heubox, Heunetz	22 /52
Heizgerät für Wasserleitung	25
Heizkabel für Frostschutz	26
Heuraufen	21/22/52/57/58
Kratzbürsten	52
Lamellentüren	42
Laufställe	49-54
Matten für Pferdeboxen und Paddocks	61-66
Mobile Boxen / Weidezelte	45-46
Paddockzaun	27-28
Panels	47-48
Pferdeboxen	4-20
Pferdestall „Modul“ (zweireihig)	29-30
Rundballen-Heuraufen	58
Rundballen-Heuraufen Klimadach	57
Rundbogenhallen	60
Sattel- & Deckenschränke, Sattel- & Trensenhalter	73-74
Schubkarren und Mistkarren	71
Solarien	68
Stalltüren und -tore	39-40/43
Tränkebecken und Trafos	23-24/53
Tröge	23
Wandschuttmatten	65
Wasserleitung - Einzelteile	77
Weidehütten (auch als Pferdestall verwendbar)	31/32
Weidezauntore	44
Windbrechende Netze	75

Es gelten unsere Liefer- und Zahlungsbedingungen.

Für diese Druckschrift nehmen wir das Urheberrecht in Anspruch. Abbildungen, Beschreibungen sowie technische Angaben sind unverbindlich. Dieser Katalog zeigt nicht unser komplettes Programm. Wir fertigen, liefern und montieren auch Stalleinrichtungen aller Art. Lieferung erfolgt ab Werk, Liefertermine nach Absprache. Umtausch ist nur nach vorheriger Absprache möglich, Kosten hierfür werden nach Aufwand berechnet. Umtausch oder Rücknahme sind bei Sonderanfertigungen nicht möglich. Bei größeren Aufträgen wird eine Anzahlung fällig (skontierbar), die Restzahlung erfolgt vor Lieferung bzw. vor Montagebeginn. Bezahlung der Montage erfolgt nach Montageende. Unterkunft und Verpflegung der Monteure müssen bauseits übernommen werden.

Zahlungsbedingungen und Frachtkosten nach Absprache.

Für verspätete Lieferungen können wir keine Haftung übernehmen. Schadenersatzansprüche für nicht rechtzeitig eintreffende Lieferungen werden nicht anerkannt. Bei Versand kleiner Warensendungen (Päckchen / Pakete) gelten die aktuellen DPD-Tarife. Für Rücknahmen und Wiedereinlagerungen berechnen wir 15 % des Warenwertes. Mindestbestellwert 25,- €. Bitte prüfen Sie die Ware nach Erhalt auf eventuelle Transportschäden und vermerken Sie diese auf dem Lieferschein, bevor Sie den Empfang quittieren. Aufgrund steigender Rohstoffpreise sind Teuerungszuschläge möglich. Bitte verlangen Sie unser Angebot! Technische Änderungen vorbehalten.

Die Firma Sulzberger ist nach EN 1090 zertifiziert.



Holzschutz LixumPro Pferdestall-Lasur

Wir empfehlen die **LixumPro Pferdestall Lasur** für schönes Aussehen und als Witterungsschutz. Eine ungiftige, rein biologische Holzlasur speziell für Pferdeställe.

Der natürliche Holzschutz.

1 Anstrich und Schutz für viele Jahre.

- Sehr ergiebig
- Geruchlos

LIXUM Lasuren werden aus natürlichen, nachwachsenden und mineralischen Rohstoffen produziert. Sie sind geruchsneutral und es entstehen bei der Anwendung und darüber hinaus keinerlei Belastungen für Mensch, Tier und die Umwelt.

Ein weiterer Aspekt, der oftmals nicht betrachtet wird, ist die Wiederverwertung oder Recycling des Holzes!

Mit **LIXUM** lasiertes Holz ist durch seine biologische Reinheit völlig unbedenklich für eine Wiederverwertung, Upcycling oder Recycling. Es sind keine Sondermüllregelungen zu beachten.

LIXUMPRO Pferdestall Lasur ist ein geprüfter, auf rein pflanzlichen, hochwertigen Wirkstoffen basierender VOC- und lösungsmittelfreier, veganer geruchloser, lasierender Holzschutzanstrich gegen Wettereinflüsse mit der Sofort- und Langzeitwirkung.

Ein rein ökologisches, biologisches Produkt.

Das Holz wird gepflegt und die natürliche Holzstruktur bleibt erhalten.

Die **LIXUM PRO Pferdestall Lasur** ist einfach und schnell auftragbar, zieht tief ins Holz ein und bietet langanhaltenden Schutz gegen Wettereinflüsse. Ihre natürliche, absolut ungiftige Zusammensetzung ist ideal für den Einsatz in der Pferdewirtschaft geeignet.

Weitere Informationen unter: www.Lixum.de



Kauf unter www.Lixum.de Pferdestall Lasur, Vorteilscode: Sulz23

3 % Rechnungsrabatt

Lieferbare Gebindegrößen

335 ml für ca. 10 m ²	500 ml für ca. 15 m ²	1 Liter für ca. 30 m ²	3 Liter für ca. 90 m ²



Alles für den Pferdestall

In diesem Katalog finden Sie alles für den Pferdestall. Vom kleinsten Teil wie z.B. Trog, Tränke oder Abspritzdusche über unsere Pferdeboxen bis hin zum bezugsfertigen Pferdestall ist alles detailliert und mit Preisangaben aufgeführt. Wir sind stets bemüht, Sie aufs Beste zu informieren und zu beraten, sei es telefonisch, per Angebot oder bei einem Termin vor Ort.

Heute arbeiten über 50 Mitarbeiter bei der Firma Sulzberger.

Wir fertigen am Stammsitz in Freiamt (Nähe Freiburg) seit über 30 Jahren Pferdeboxen und Pferdeställe in verschiedenen Ausführungen und auf Kundenwunsch in allen Abmessungen. Hier ist auch das Büro mit Verkauf und Verwaltung ansässig.

In Riegel am Kaiserstuhl (Nähe Europapark Rust), direkt an der Autobahn A5, befindet sich unser Lager mit Abholmarkt und Ausstellungcenter (Termin zur Beratung erforderlich).

Wir sind weit über die Grenzen Süddeutschlands hinaus als verlässlicher Hersteller von Pferdeställen und Pferdeboxen bekannt. Alle unsere Produkte sind qualitativ hochwertig und praxiserprobt.

Von uns werden nicht nur Pferdeställe und Pferdeboxen gefertigt, verkauft und geliefert, auf Wunsch werden auch Teil- oder Komplettmontagen erbracht.

Wir beraten Sie gern! Rufen Sie uns an!



Beim Bau von Pferdeboxen und Pferdeställen sind die „Leitlinien zur Beurteilung von Pferdehaltung unter Tierschutzgesichtspunkten“ zu beachten (www.sulzberger.de/leitlinien-fuer-pferdehaltung).



Wie groß muss eine Pferdebox sein?

Widerristhöhe (Wh) x 2, im Quadrat $(Wh \times 2)^2$

Beispiel: Ein Pferd mit 1,68 m Widerristhöhe: $(1,68 \text{ m} \times 2)^2 = 11,29 \text{ m}^2$

Eine Box 3,00 m x 3,00 m ist für ein solches Pferd zu klein!

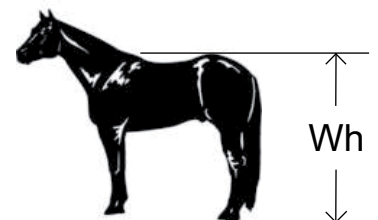

Mindestmaße am Beispiel dreier Widerristhöhen

(Auszug aus den Leitlinien für Pferdehaltung)

		1,48 m	1,68 m	1,75 m
Boxenfläche (m ²) für ein einzelnes Pferd	≥ (Wh x 2) ²	8,76	11,29	12,25
Boxenfläche (m ²) für eine Stute mit Fohlen	≥ (Wh x 2,3) ²	11,59	14,93	16,20
Mindestlänge (m) der Schmalseite der Box	≥ 1,75 x Wh	2,59	2,94	3,06
Höhe der Trennwand (m) mit Aufsatzgitter	≥ 1,3 x Wh	1,92	2,18	2,28
Fläche (m ²) eines Paddocks	≥ (Wh x 2) ²	8,76	11,29	12,25

PFERDEBOXEN „Komfort Line“

Ab Lager lieferbar!

Dies sind Pferdeboxen in unserer gewohnten Ausführung, jedoch ohne Säulen, dafür in **Rahmenbauweise** (jede Boxenwand an einem Stück). Die Trennwände und Vorderfronten werden mittels spezieller Verbindungsstücke direkt miteinander verschraubt. Lediglich am Ende einer Boxenreihe wird ein Eckpfosten benötigt. Die Trennwände und die erste Vorderfront werden mit Wandbügeln an den Außenwänden fixiert.

Die Vorteile erkennen Sie bei der Montage. Die Wände werden aufgestellt und an den Eckpunkten mit nur zwei Schraubverbindungen befestigt. Es müssen dann nur noch die Schiebetüren eingehängt und das Holz eingeschoben werden. Das spart bei der Montage der Boxen jede Menge Zeit und bietet dadurch optimalen Komfort. Daher der Name: KOMFORT-LINE.

Wenn Sie die Boxen an einen anderen Ort bringen möchten, so müssen nur die Eckverschraubungen gelöst werden. Das Holz kann in den Wänden eingebaut bleiben. Die Boxen lassen sich also sehr leicht auf- und abbauen. Dies ist beispielsweise bei Messe- und Turnierboxen sehr von Vorteil.

Diese Boxen sind sehr preisgünstig. Überzeugen Sie sich davon! Verlangen Sie unser Angebot!



Art.-Nr.	Artikel	Preis pro Stück ohne Holz		Gewicht	Preis pro Stück mit Douglasienholz		Preis pro Stück mit Denya-Hartholz	
		zzgl. MwSt.	inkl. MwSt.		zzgl. MwSt.	inkl. MwSt.	zzgl. MwSt.	inkl. MwSt.
160980	Trennwand Holz / Gitter 3,00 m	617,00 €	734,23 €	90 kg	789,00 €	938,91 €	1.241,00 €	1.476,79 €
160981	Trennwand Holz / Gitter 3,50 m	691,00 €	822,29 €	100 kg	892,00 €	1.061,48 €	1.419,00 €	1.688,61 €
160982	Trennwand Holz / Gitter 4,00 m	779,00 €	927,01 €	118 kg	1.008,00 €	1.199,52 €	1.611,00 €	1.917,09 €
160983	Trennwand Holz / Holz 3,00 m	391,00 €	465,29 €	52 kg	695,00 €	827,05 €	1.495,00 €	1.779,05 €
160984	Trennwand Holz / Holz 3,50 m	432,00 €	514,08 €	58 kg	787,00 €	936,53 €	1.720,00 €	2.046,80 €
160985	Trennwand Holz / Holz 4,00 m	486,00 €	578,34 €	67 kg	891,00 €	1.060,29 €	1.958,00 €	2.330,02 €
160990	Vorderfront 3,00 m, inkl. aufschwenkbarer Luke im Gitter der Tür	1.137,00 €	1.353,03 €	118 kg	1.309,00 €	1.557,71 €	1.761,00 €	2.095,59 €
160991	Vorderfront 3,50 m, inkl. aufschwenkbarer Luke im Gitter der Tür	1.197,00 €	1.424,43 €	129 kg	1.398,00 €	1.663,62 €	1.925,00 €	2.290,75 €
160992	Vorderfront 4,00 m, inkl. aufschwenkbarer Luke im Gitter der Tür	1.288,00 €	1.532,72 €	149 kg	1.517,00 €	1.805,23 €	2.120,00 €	2.522,80 €
160993	Eckpfosten 2,30 m hoch			8 kg			51,00 €	60,69 €
160994	Wandbefestigungsbügel						7,50 €	8,93 €
160995	Aufsatz (Verlängerung) als Dachstütze						70,00 €	83,30 €
160930	Lüftungsschlitze im Holz (Vorderfront) 3,00 m breit: (67,00 €) 79,73 € / 3,50 m breit: (78,00 €) 92,82 € / 4,00 m breit: (88,00 €) 104,72 €							
160133	Adapter 2,30 m lang, zum Kürzen von Komfort-Line Vorderfronten und Trennwänden auf Sondermaße, zum Aufdübeln						121,00 €	143,99 €

Preise für Vorderfronten beinhalten Schiebetür 1,40 m breit und Futterluke im Gitter.

Preisbeispiel für eine Pferdebox (Trennwand + Front) 3,50 m x 3,50 m mit Douglasienholz: (2.341,00 €) **2.785,79 €**

Frachtkosten nach Absprache.

RS 20

PFERDEBOXEN „Komfort Line“

Aufbauschema:

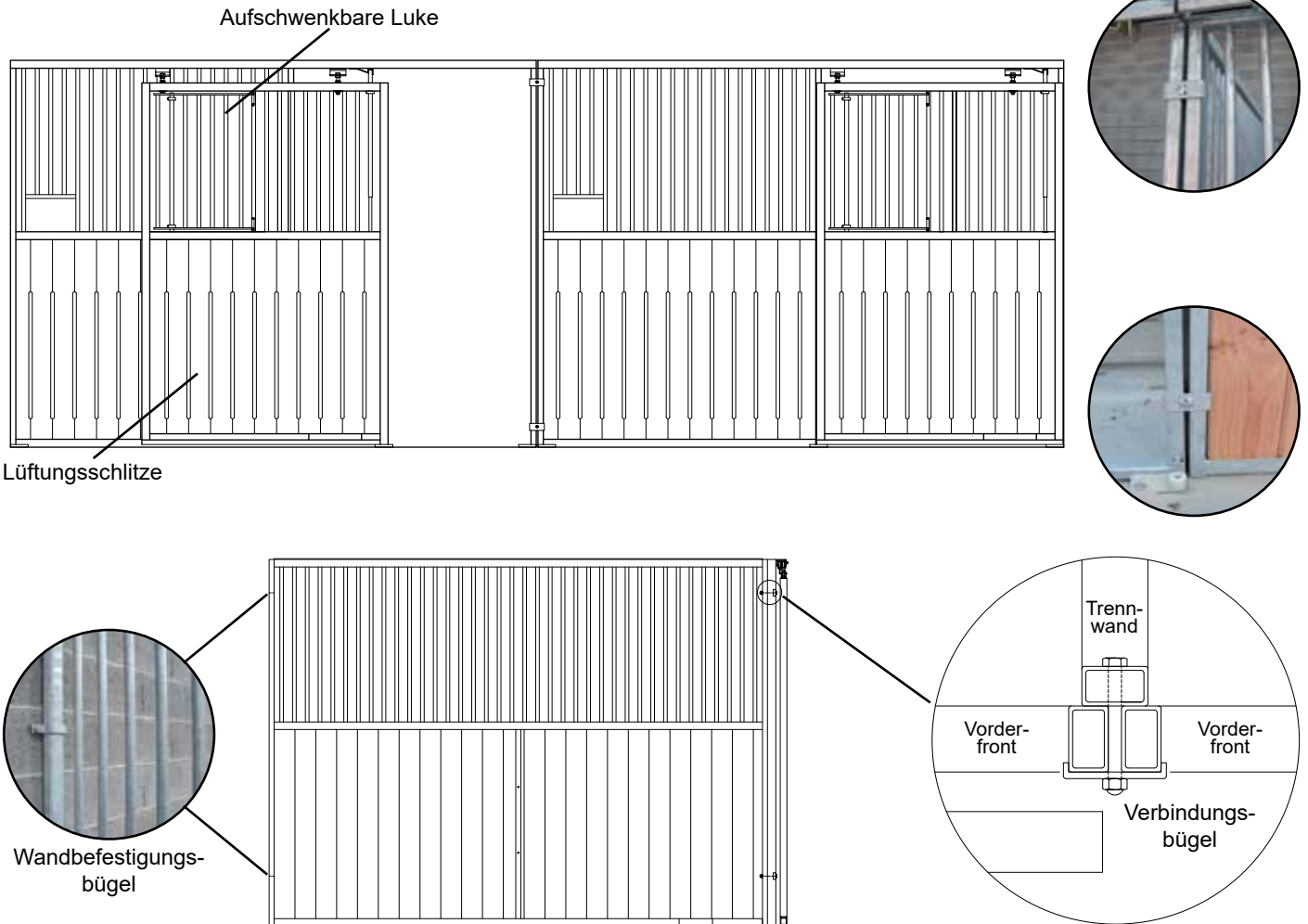

Diese Boxen fertigen wir in den Maßen 3,00 m, 3,50 m und 4,00 m in großer Stückzahl. Sie sind deshalb sehr preisgünstig und in der Regel ab Lager sofort lieferbar.

KOMFORT-LINE Boxenwände lassen sich auch schnell und einfach zu Außenboxen kombinieren!

(ohne statischen Nachweis)

Außenboxenstall „Komfort-Line“
 mit 3 Wänden Holz/Holz und Vorderfront Holz/Gitter, Schiebetüre mit Luke, inkl. Douglasienholz, Pfette und Dacheindeckung aus Trapezblech. Maße 3,55 m x 3,55 m. (Grundpreis)

zzgl. MwSt. 5.673,00 €

inkl. MwSt. 6.750,87 €

Erweiterungsbox mit Trennwand Holz/Gitter und Rückwand Holz/Holz

zzgl. MwSt. 4.184,00 €

inkl. MwSt. 4.978,96 €



TRENNWÄNDE (Wir fertigen jedes gewünschte Maß)

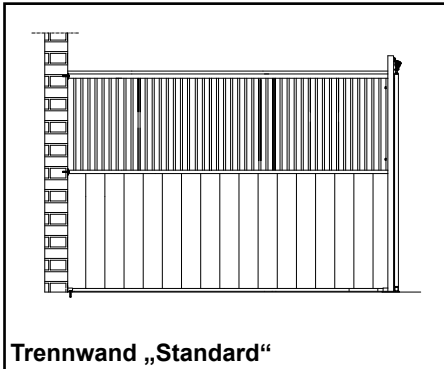

Trennwand „Standard“

Preis ab 558,- € zuzüglich MwSt.

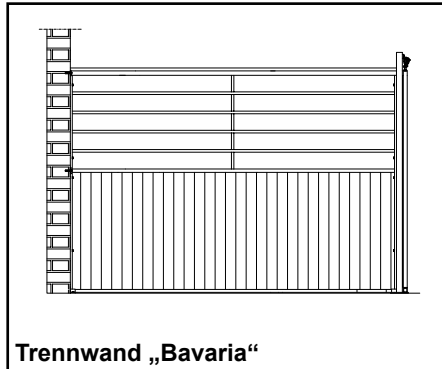

Trennwand „Bavaria“

Preis ab 492,- € zuzüglich MwSt.

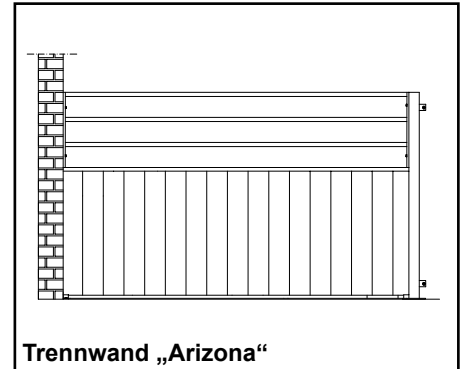

Trennwand „Arizona“

Preis ab 519,- € zuzüglich MwSt.

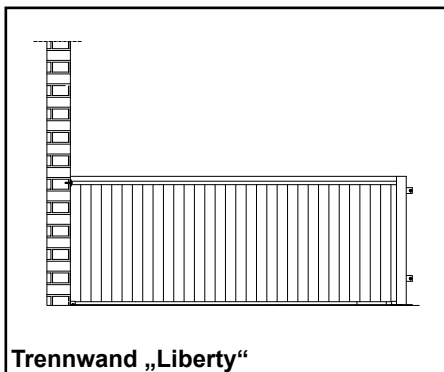

Trennwand „Liberty“

Preis ab 327,- € zuzüglich MwSt.

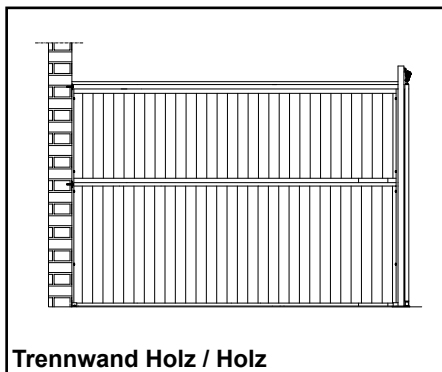

Trennwand Holz / Holz

Preis ab 393,- € zuzüglich MwSt.

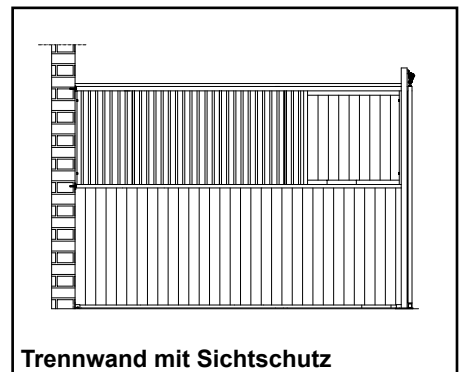

Trennwand mit Sichtschutz

Mehrpreis 41,- € zuzüglich MwSt.

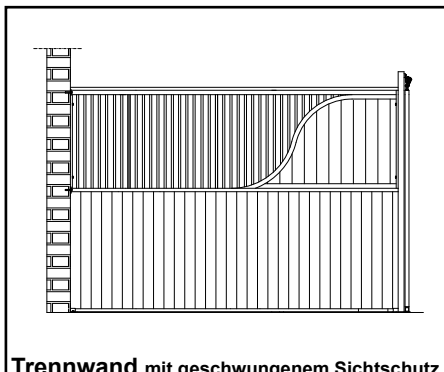

Trennwand mit geschwungenem Sichtschutz

Mehrpreis 196,- € zuzüglich MwSt.
(Art.-Nr. 160176)

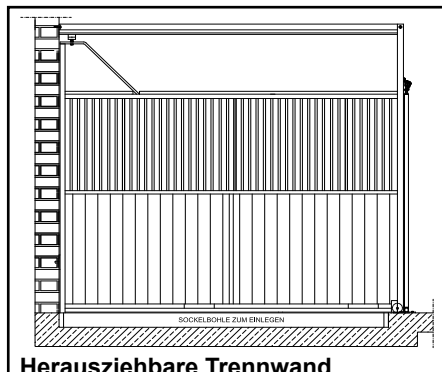

Herausziehbare Trennwand

Mehrpreis 397,- € zuzüglich MwSt.

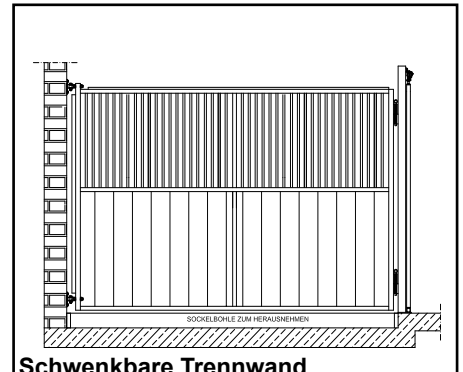

Schwenkbare Trennwand

Mehrpreis 213,- € zuzüglich MwSt.



VORDERFRONTEN (Wir fertigen jedes gewünschte Maß)

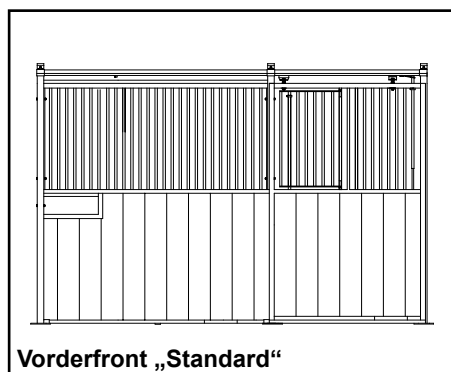

Vorderfront „Standard“

Preis ab 1.095,- € zuzüglich MwSt.

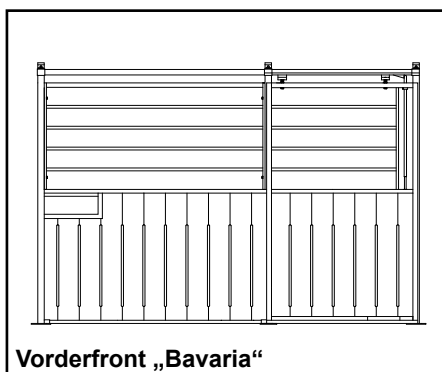

Vorderfront „Bavaria“

Preis ab 965,- € zuzüglich MwSt.

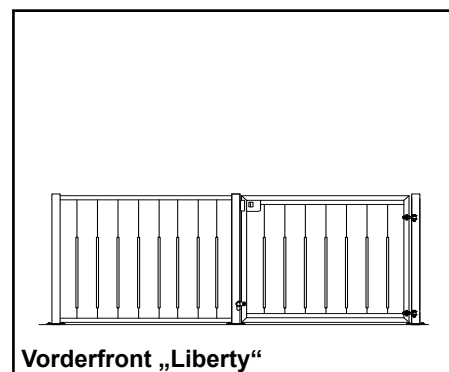

Vorderfront „Liberty“

Preis ab 662,- € zuzüglich MwSt.

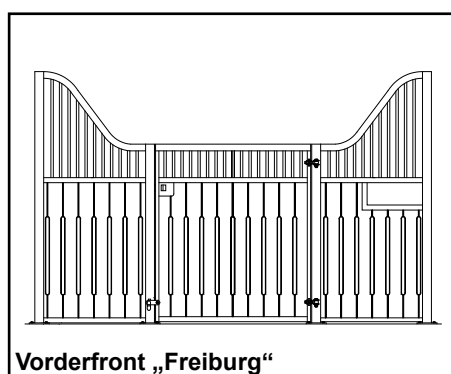

Vorderfront „Freiburg“

Preis ab 1.316,- € zuzüglich MwSt.

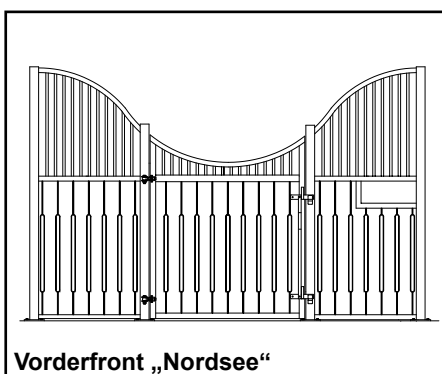

Vorderfront „Nordsee“

Preis ab 1.388,- € zuzüglich MwSt.

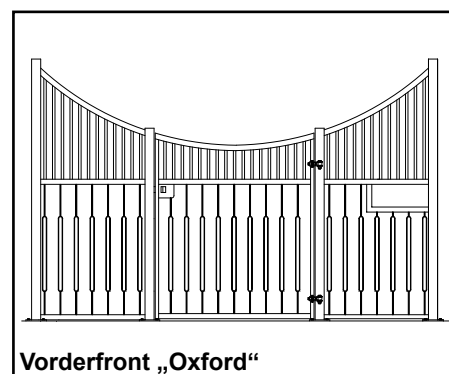

Vorderfront „Oxford“

Preis ab 1.388,- € zuzüglich MwSt.

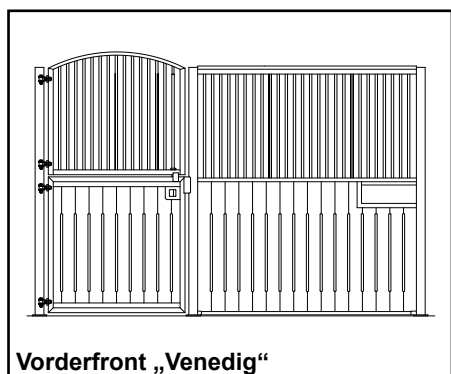

Vorderfront „Venedig“

Preis ab 1.070,- € zuzüglich MwSt.

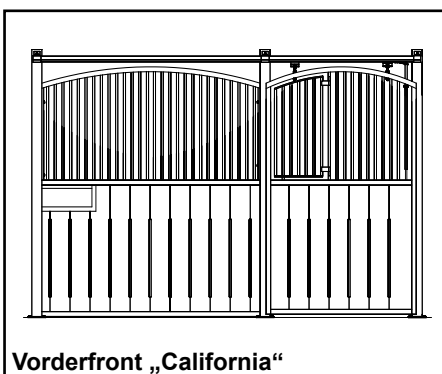

Vorderfront „California“

Preis ab 1.198,- € zuzüglich MwSt.

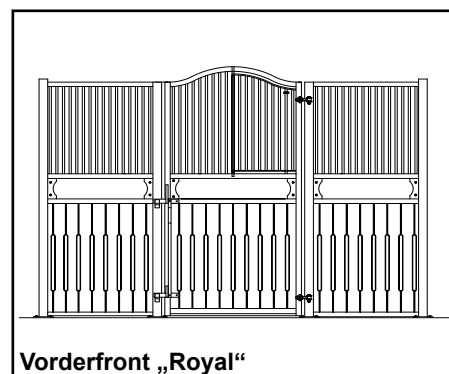

Vorderfront „Royal“

Preis ab 1.503,- € zuzüglich MwSt.

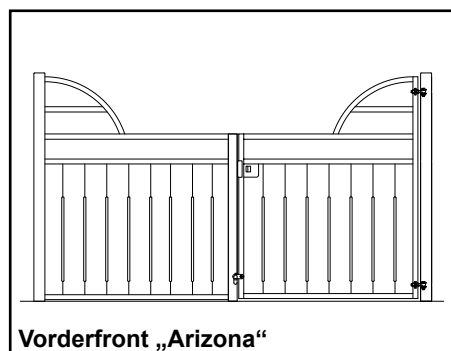

Vorderfront „Arizona“

Preis ab 917,- € zuzüglich MwSt.

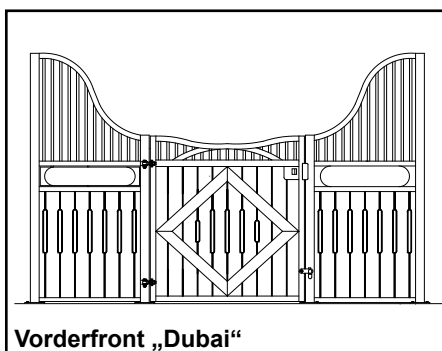

Vorderfront „Dubai“

Preis ab 1.947,- € zuzüglich MwSt.

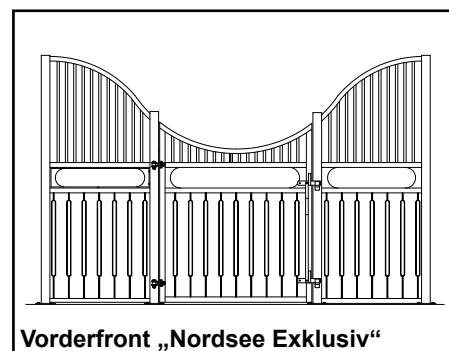

Vorderfront „Nordsee Exklusiv“

Mehrpreis 282,- € zuzüglich MwSt.
für waagrechte Holzbohle und Zierecken
(ohne Holz). Bei allen Modellen möglich.
(Art.-Nr. 160125)

**Die Preise beziehen sich auf Vorder- bzw. Trennwände in 3,00 m Länge.
Holz und Zubehör finden Sie auf Seite 9.**

PFERDEBOXEN

Hinweis

Wir fertigen unsere Pferdeboxen und- Ställe in Freiamt, bei Freiburg, in Anlehnung an die Leitlinien zur Beurteilung von Pferdehaltung unter Tierschutzgesichtspunkten (siehe www.sulzberger.de).

Unsere Boxen sind 2,30 m hoch, die Holzhöhe beträgt 1,30 m. Die Gitterstäbe sind aus Rundrohr 1/2" (auf Wunsch 3/4") mit einem Stababstand von 5 cm. Die Gitterstäbe sind verdeckt geschweißt, d.h. die Schweißnähte sind nicht sichtbar und können keine scharfen Kanten bilden.

Alle Stahlteile sind feuerverzinkt nach DIN EN 1461 und **zusätzlich konserviert**.

Sollten Korrosionsstellen in den Mistmatratzen auftreten, so können wir dafür keine Gewährleistung übernehmen.

Die Lieferung erfolgt mit unseren Werk-LKWs oder per Spedition. Zum Abladen muss ein Stapler oder Schlepper mit Frontlader gestellt werden. Falls dies nicht möglich ist, teilen Sie es uns bitte frühzeitig mit. Die Baustelle muss mit einem LKW (24 t) befahrbar sein. Die Lieferzeit beginnt mit der Auftragserteilung und Klärung aller Details. Sie liegt in der Regel bei 4-6 Wochen und kann sich besonders im Herbst verlängern.

Für die Montage gibt es drei Möglichkeiten: **Eigenmontage** durch den Bauherrn selbst, **Montage** durch unsere Monteure sowie **Teilmontage** durch einen oder zwei Fachmonteure nach Zeitaufwand (Helfer werden bauseits gestellt). Die Restmontage wird durch Ihre Helfer fertiggestellt. Gerne erstellen wir Ihnen ein individuelles Angebot!

Holz

Die untere U-Schiene der Boxen hat eine 30 cm breite Aussparung. Hier werden die Bohlen eingeführt und in den Rahmen geschoben. Anschließend wird die Aussparung mit einer Deckplatte verschlossen (ohne Schrauben).

Auf Wunsch wird das Holz mit Lüftungsschlitzen geliefert, vor allem in der Vorderfront. Das fördert eine gute Durchlüftung für die Pferde. Douglasien-, Denya- und Bongossiholz sind Naturprodukte von sehr hoher Festigkeit. Tiere, die in Boxen leben, beißen und spielen oftmals mit den Brettern. Dadurch können Beschädigungen auftreten. Holz dunkelt außerdem im Laufe der Zeit nach. Abweichungen in der Farbgebung sowie Farb- und Formunregelmäßigkeiten sind naturbedingt und stellen keinen Qualitätsmangel dar. Auch die Festigkeit und Nutzungsfähigkeit werden durch Verziehen, Schwund, Nachdunkeln und ähnliches nicht beeinträchtigt.

Douglasienholz: Gehobelt und gefast, 38 mm stark, mit Nut und Feder. Dieses Holz ist ein hartes und zähes einheimisches Holz. Seit Jahren hat sich Douglasie bestens bewährt. Douglasienholz wird getrocknet geliefert.

Denya-Hartholz: Gehobelt und gefast, 38 mm stark, mit Nut und Feder. Denya-Holz ist dem Bongossi-Holz vorzuziehen, da es sich kaum verzieht. Hartholz schwindet naturbedingt, da es bei Lieferung einen hohen Feuchtigkeitsgehalt hat. Die Dielen müssen nach einiger Zeit nachgespannt werden. Es empfiehlt sich deshalb, einige Bretter mehr zu kaufen. Denya-Holz hat eine elegante rotbraune Färbung.

Schwinden: Holz schwindet im Sommer (besonders Denya-Hartholz). Das ist kein Mangel. Auf Wunsch können wir das Holz nachspannen. Die Kosten werden nach Aufwand berechnet.

Kunststoffprofile: Absolut witterungsbeständig, schlagfest, kein Schwinden, sehr leicht. Kunststoff wird von den Pferden nicht angenagt.

Auf Wunsch sind auch andere Holzsorten lieferbar: Bongossi, Eiche oder Bambus.

Holz und Zubehör für Pferdeboxen	Preis zzgl. MwSt.	Preis inkl. MwSt.
Douglasienholz für 1 Vorderfront / Trennwand 3,00 m (Preis 46,- / qm zzgl. MwSt.)	180,00 €	214,20 €
Douglasienholz für 1 Vorderfront / Trennwand 3,50 m	210,00 €	249,90 €
Douglasienholz für 1 Vorderfront / Trennwand 4,00 m	240,00 €	285,60 €
Denya-Hartholz für 1 Vorderfront / Trennwand 3,00 m (Preis 90,- / qm zzgl. MwSt.)	351,00 €	417,69 €
Denya-Hartholz für 1 Vorderfront / Trennwand 3,50 m	410,00 €	487,90 €
Denya-Hartholz für 1 Vorderfront / Trennwand 4,00 m	468,00 €	556,92 €
Mehrpreis für Lüftungsschlitze im Holz (Douglasie) pro m ²	17,00 €	20,23 €
Mehrpreis für Lüftungsschlitze im Holz (Denya) pro m ²	12,00 €	14,28 €
Auf Wunsch liefern wir auch Bilinga-Hartholz, Recycling-Kunststoffprofile (grün, braun o. grau) oder Bambusbohlen.		
Wandsäule (zur stabileren Befestigung der Trennwände an der Außenwand)	125,00 €	148,75 €
Mengenrabatt ab 10 Pferdeboxen gleicher Größe (ohne Holz) in einer Lieferung		-5%
Mehrpreis für Maßabweichungen in der Höhe und Sonderanfertigungen	nach Absprache	

PFERDEBOXEN „Standard“

Die Pferdeboxen „Standard“ sind 2,30 m hoch, die Holzhöhe beträgt 1,30 m. Der Gitterteil besteht aus senkrechten Rohren 1/2“, die mit 5 cm lichtem Abstand angebracht sind. Die Gitterstäbe sind verdeckt geschweißt, d.h die Schweißnähte sind nicht sichtbar und können keine scharfen Kanten bilden. Die Schiebetür ist 1,40 m breit (1,32 m im Licht) u. wird mittels Federstabverschluss arretiert. Jede Vorderfront hat im Holzteil eine Futterluke zur einfachen Kraffuttergabe.

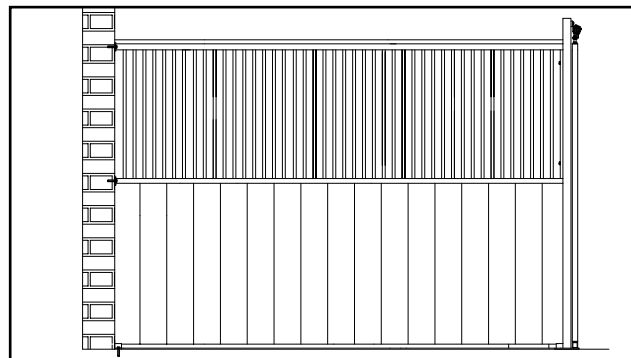
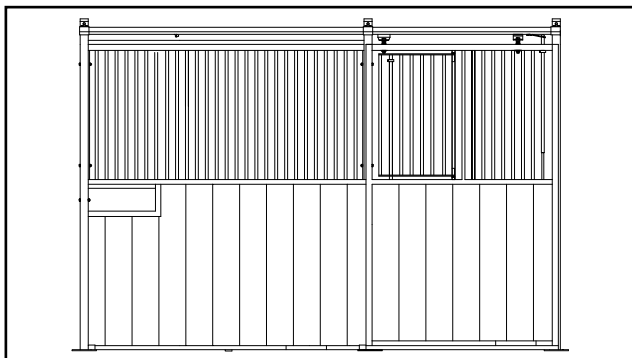

Art.-Nr.	Artikel	Preis zzgl. MwSt.	Preis inkl. MwSt.
163001	Vorderfront „Standard“ bis 3,00 m Länge, ohne Holz	1.095,00 €	1.303,05 €
163002	Vorderfront „Standard“ 3,01 - 3,50 m Länge, ohne Holz	1.188,00 €	1.413,72 €
163003	Vorderfront „Standard“ 3,51 - 4,00 m Länge, ohne Holz	1.281,00 €	1.524,39 €
160180	Mehrpriis für aufschwenkbare Luke im Gitter der Tür	107,00 €	127,33 €
160100	Trennwand „Standard“ bis 3,00 m Länge, ohne Holz	558,00 €	664,02 €
160101	Trennwand „Standard“ 3,01 - 3,50 m Länge, ohne Holz	651,00 €	774,69 €
160102	Trennwand „Standard“ 3,51 - 4,00 m Länge, ohne Holz	744,00 €	885,36 €
160360	Säule 80/80 2,45 m lang zur Befestigung der Vorderfront mit der Trennwand	148,00 €	176,12 €



Frachtkosten nach Absprache.

RS 20

PFERDEBOXEN „Freiburg“

Die Vorderfronten „Freiburg“ sind geschwungen. Die Höhe an der Seite beträgt 2,30 m, in der Mitte 1,50 m (Holzhöhe 1,30 m). Für die Pferdebox „Freiburg“ werden „Standard“-Trennwände mit senkrechtem Gitter verwendet. Diese sind 2,30 m hoch, wovon der Holzteil 1,30 m ausmacht.

Auf Wunsch können die Trennwände auch passend zu den Vorderfronten gefertigt werden: Die Gitter sind dann nur 20 cm hoch und im vorderen Teil ansteigend bis auf die Seitenhöhe der Vorderfront. So können die Pferde über die Trennwand hinweg Kontakt miteinander aufnehmen. Durch das vorn ansteigende Gitter wird Futterneid vermieden.

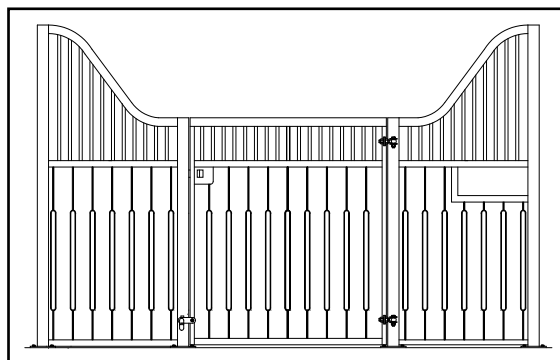

Art.-Nr.	Artikel	Preis zzgl. MwSt.	Preis inkl. MwSt.
163031	Vorderfront „Freiburg“ bis 3,00 m Länge, ohne Holz	1.316,00 €	1.566,04 €
163032	Vorderfront „Freiburg“ 3,01 - 3,50 m Länge, ohne Holz	1.462,00 €	1.739,78 €
163033	Vorderfront „Freiburg“ 3,51 - 4,00 m Länge, ohne Holz	1.608,00 €	1.913,52 €



Pferdebox „Freiburg“ mit Denya-Hartholz,
Drehtür mit doppeltem Flacheisenverschluss



Pferdebox „Freiburg“ mit Douglasienholz,
Drehtür mit Schnappschloss



Pferdeboxen „Freiburg“ mit Douglasienholz & Drehtrögen,
Trennwände mit geschwungenem Sichtschutz



Pferdebox „Freiburg“ mit Denya-Hartholz,
Drehtür mit Schnappschloss

PFERDEBOXEN „Nordsee“

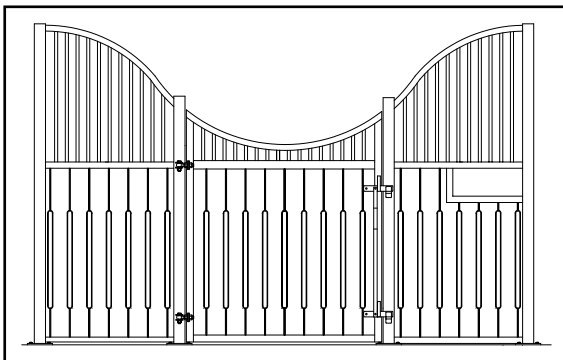

Die Vorderfronten „Nordsee“ sind wellenförmig geschwungen. Die Höhe an der Seite beträgt 2,30 m, in der Mitte 1,50 m (Holzhöhe 1,30 m).

Für die Pferdebox „Nordsee“ werden „Standard“-Trennwände mit senkrechtem Gitter verwendet. Diese sind 2,30 m hoch, wovon der Holzteil 1,30 m ausmacht.

Wie alle unsere Boxen ist auch die Pferdebox „Nordsee“ in verschiedenen Ausführungen, mit Douglasien- oder Denya-Holzfüllung erhältlich.

Art.-Nr.	Artikel	Preis zzgl. MwSt.	Preis inkl. MwSt.
163021	Vorderfront „Nordsee“ bis 3,00 m Länge, ohne Holz	1.388,00 €	1.651,72 €
163022	Vorderfront „Nordsee“ 3,01 - 3,50 m Länge, ohne Holz	1.556,00 €	1.851,64 €
163023	Vorderfront „Nordsee“ 3,51 - 4,00 m Länge, ohne Holz	1.725,00 €	2.052,75 €



Schöne Vorderfronten „Nordsee“ mit Douglasienholz als Außenboxen

PFERDEBOXEN „Oxford“

Die Vorderfronten „Oxford“ sind oval geschwungen. Die Höhe an der Seite beträgt 2,30 m, in der Mitte 1,50 m (Holzhöhe 1,30 m). Diese Vorderfronten sind in verschiedenen Ausführungen, mit Douglasien- oder Denya-Holzfüllung erhältlich. Für die Pferdebox „Oxford“ werden „Standard“-Trennwände mit senkrechttem Gitter verwendet. Diese sind 2,30 m hoch, wovon der Holzteil 1,30 m ausmacht.

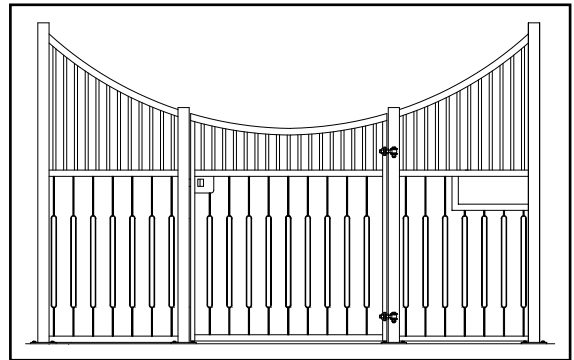

Art.-Nr.	Artikel	Preis zzgl. MwSt.	Preis inkl. MwSt.
163081	Vorderfront „Oxford“ bis 3,00 m Länge, ohne Holz	1.388,00 €	1.651,72 €
163082	Vorderfront „Oxford“ 3,01 - 3,50 m Länge, ohne Holz	1.556,00 €	1.851,64 €
163083	Vorderfront „Oxford“ 3,51 - 4,00 m Länge, ohne Holz	1.725,00 €	2.052,75 €



Pferdeboxen „Oxford“ mit Douglasienholz und Lüftungsschlitzen



Pferdeboxen „Oxford Exklusiv“ mit Denya-Hartholz und Lüftungsschlitzen



Modulstall mit Pferdeboxen „Oxford“ und Denya-Hartholz

Frachtkosten nach Absprache.

RS 20

PFERDEBOXEN „Arizona“

Die Vorderfronten „Arizona“ mit einem waagrechten Rohr sind in der Mitte 1,50 m hoch, die Gesamthöhe an den seitlichen Segmentbögen beträgt 2,00 m. Die Trennwände der Pferdebox „Arizona“ haben oben drei waagrechte Rohre 1 ½“ und sind 2,00 m hoch, wovon der Holzteil 1,30 m ausmacht.

Diese Boxen sind einfach und daher sehr preisgünstig!

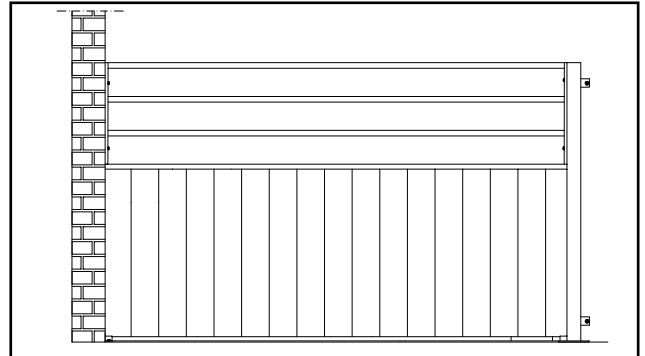
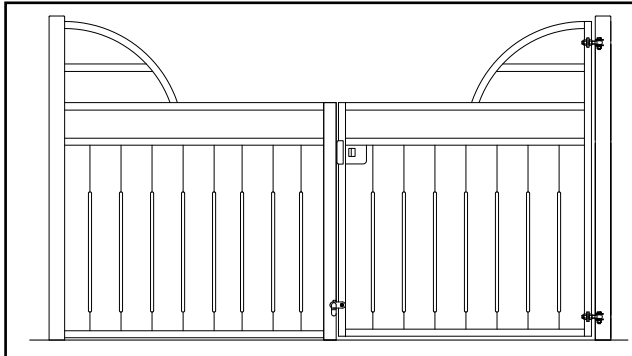

Art.-Nr.	Artikel	Preis zzgl. MwSt.	Preis inkl. MwSt.
163041	Vorderfront „Arizona“ bis 3,00 m Länge, ohne Holz	917,00 €	1.091,23 €
163042	Vorderfront „Arizona“ 3,01 - 3,50 m Länge, ohne Holz	1.015,00 €	1.207,85 €
163043	Vorderfront „Arizona“ 3,51 - 4,00 m Länge, ohne Holz	1.113,00 €	1.324,47 €
162000	Trennwand „Arizona“ bis 3,00 m Länge, ohne Holz	519,00 €	617,61 €
162001	Trennwand „Arizona“ 3,01 - 3,50 m Länge, ohne Holz	606,00 €	721,14 €
162002	Trennwand „Arizona“ 3,51 - 4,00 m Länge, ohne Holz	692,00 €	823,48 €
162030	Säule 80/80 2,00 m lang zur Befestigung der Vorderfront mit der Trennwand	148,00 €	176,12 €



Pferdeboxen „Arizona“ ohne waagrecht Rohr vorne, Trennwände mit nur 2 Querrohren.



Pferdeboxen „Arizona“ mit Denya-Hartholz und Trennwänden „Standard“

PFERDEBOXEN „Venedig“

Der feststehende Teil der Vorderfront „Venedig“ hat einen geraden Gitterabschluss und ist 2,30 m hoch, der Holzteil hat eine Höhe von 1,30 m. Die Dreh- oder Schiebetüren haben oben einen Rundbogen und erreichen so eine Gesamthöhe von 2,40 m.

Die Schiebetüren können mit einer aufschwenkbaren Luke im Gitter gefertigt werden, bei den Drehtüren ist eine waagrechte Teilung möglich. So können die Pferde aus der Box auf die Stallgasse schauen.

Für die Pferdebox „Venedig“ werden „Standard“-Trennwände mit senkrechtem Gitter verwendet.

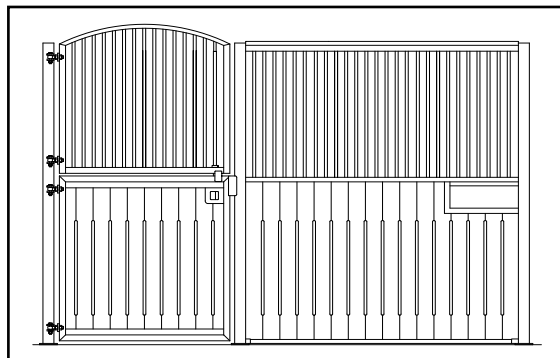

Art.-Nr.	Artikel	Preis zzgl. MwSt.	Preis inkl. MwSt.
163071	Vorderfront „Venedig D“ (mit Drehtür) bis 3,00 m Länge, ohne Holz	1.070,00 €	1.273,30 €
163072	Vorderfront „Venedig D“ (mit Drehtür) 3,01 - 3,50 m Länge, ohne Holz	1.163,00 €	1.383,97 €
163073	Vorderfront „Venedig D“ (mit Drehtür) 3,51 - 4,00 m Länge, ohne Holz	1.256,00 €	1.494,64 €
163074	Vorderfront „Venedig S“ (mit Schiebetür) bis 3,00 m Länge, ohne Holz	1.223,00 €	1.455,37 €
163075	Vorderfront „Venedig S“ (mit Schiebetür) 3,01 - 3,50 m Länge, ohne Holz	1.316,00 €	1.566,04 €
163076	Vorderfront „Venedig S“ (mit Schiebetür) 3,51 - 4,00 m Länge, ohne Holz	1.409,00 €	1.676,71 €



Pferdeboxen „Venedig D“ Ausführung „Exklusiv“ mit hellem Bilinga-Hartholz



Pferdebox „Venedig D“, mit Denya-Hartholz



Pferdebox „Venedig S“, grün kunststoffbeschichtet

PFERDEBOXEN „California“

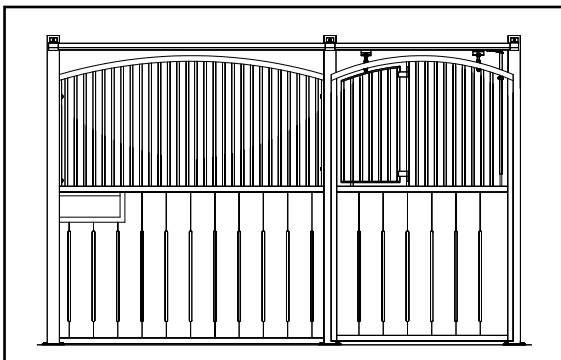

Die Vorderfront „California“ hat oben sowohl an dem feststehenden Teil als auch an der Tür einen Rundbogen. Sie erreicht eine Gesamthöhe von 2,40 m, der Holzteil ist 1,30 m hoch. Die Vorderfront ist mit Dreh- oder Schiebetür erhältlich. Die Schiebetüren können mit einer aufschwenkbaren Luke im Gitter gefertigt werden, bei den Drehtüren ist eine waagrechte Teilung möglich. So können die Pferde aus der Box auf die Stallgasse schauen. Für die Pferdebox „California“ werden „Standard“-Trennwände mit senkrechtem Gitter verwendet. Diese sind 2,30 m hoch, wovon der Holzteil 1,30 m ausmacht.

Art.-Nr.	Artikel	Preis zzgl. MwSt.	Preis inkl. MwSt.
163051	Vorderfront „California D“ (mit Drehtür) bis 3,00 m Länge, ohne Holz	1.198,00 €	1.425,62 €
163052	Vorderfront „California D“ (mit Drehtür) 3,01 - 3,50 m Länge, ohne Holz	1.291,00 €	1.536,29 €
163053	Vorderfront „California D“ (mit Drehtür) 3,51 - 4,00 m Länge, ohne Holz	1.384,00 €	1.646,96 €
163054	Vorderfront „California S“ (mit Schiebetür) bis 3,00 m Länge, ohne Holz	1.351,00 €	1.607,69 €
163055	Vorderfront „California S“ (mit Schiebetür) 3,01 - 3,50 m Länge, ohne Holz	1.444,00 €	1.718,36 €
163056	Vorderfront „California S“ (mit Schiebetür) 3,51 - 4,00 m Länge, ohne Holz	1.537,00 €	1.829,03 €



Pferdeboxen „California S“, rot kunststoffbeschichtet, mit Putzschränken unter dem Futtertrog.

Pferdeboxen „California S“ mit Denya-Hartholz und Lüftungsgitter unten



Pferdebox „California S“, anthrazit kunststoffbeschichtet

PFERDEBOXEN „Royal“

Die Vorderfront „Royal“ ist 2,30 m hoch (Holzhöhe 1,30 m). Die Drehtür hat oben einen Dekorbogen und ist mittig angeordnet. In das Gitter der Tür kann eine aufschwenkbare Luke integriert werden, sodass die Pferde aus der Box auf die Stallgasse schauen können. Unter dem Gitterteil der Vorderfront sind waagrechte Holzbohlen mit Zierecken angebracht.

Für die Pferdebox „Royal“ werden „Standard“-Trennwände mit senkrechtem Gitter verwendet. Diese sind 2,30 m hoch, wovon der Holzteil 1,30 m ausmacht.

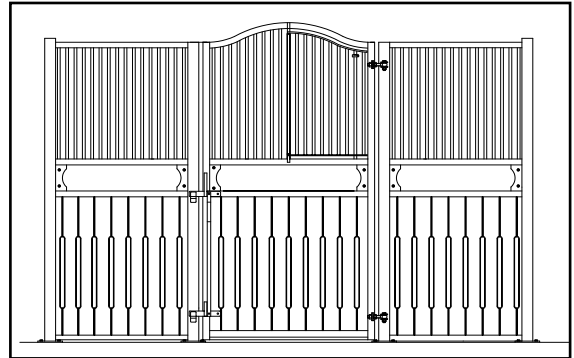

Art.-Nr.	Artikel	Preis zzgl. MwSt.	Preis inkl. MwSt.
163061	Vorderfront „Royal“ bis 3,00 m Länge, ohne Holz	1.503,00 €	1.788,57 €
163062	Vorderfront „Royal“ 3,01 - 3,50 m Länge, ohne Holz	1.605,00 €	1.909,95 €
163063	Vorderfront „Royal“ 3,51 - 4,00 m Länge, ohne Holz	1.708,00 €	2.032,52 €



Pferdeboxen „Royal“ mit Denya-Hartholz, erhöhten Trennwänden (Hengstboxen) und Zierkugeln



Pferdeboxen „Royal“ grün kunststoffbeschichtet

PFERDEBOXEN „Bavaria“

Diese Pferdeboxen ähneln im Wesentlichen unseren „Standard“-Boxen. Anstatt dem senkrechten Gitter sind vier waagrechte Rohre in einer Stärke von 3/4“ angeordnet.

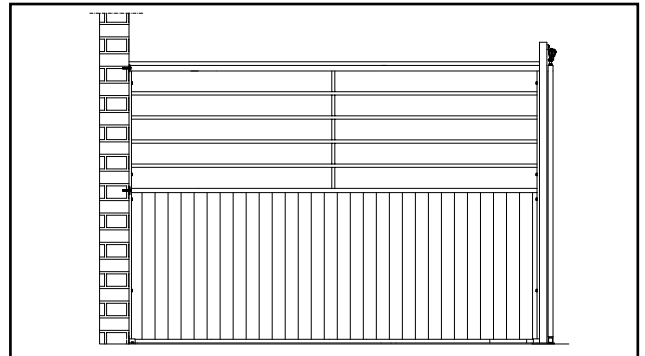
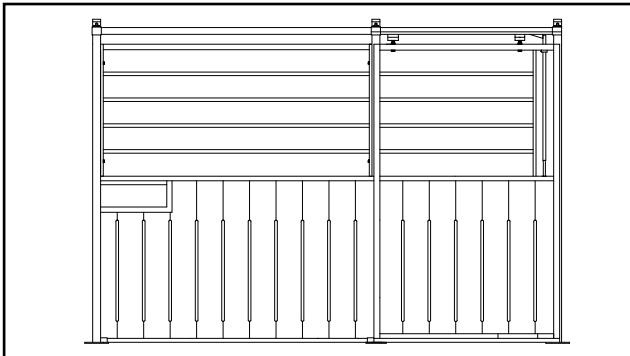

Art.-Nr.	Artikel	Preis zzgl. MwSt.	Preis inkl. MwSt.
163011	Vorderfront „Bavaria“ bis 3,00 m Länge, ohne Holz	965,00 €	1.148,35 €
163012	Vorderfront „Bavaria“ 3,01 - 3,50 m Länge, ohne Holz	1.047,00 €	1.245,93 €
163013	Vorderfront „Bavaria“ 3,51 - 4,00 m Länge, ohne Holz	1.129,00 €	1.343,51 €
160790	Trennwand „Bavaria“ bis 3,00 m Länge, ohne Holz	492,00 €	585,48 €
160791	Trennwand „Bavaria“ 3,01 - 3,50 m Länge, ohne Holz	574,00 €	683,06 €
160792	Trennwand „Bavaria“ 3,51 - 4,00 m Länge, ohne Holz	656,00 €	780,64 €



Pferdeboxen „Bavaria“ mit V-Ausschnitt in der Schiebetür und brauner Kunststoff-füllung



PFERDEBOXEN „Liberty“

Die Pferdebox „Liberty“ ist unser günstigstes Modell. Es ist geeignet für Pferde, die sich kennen und verstehen.

Für wechselnde Pferdebestände in Pensionsställen ist diese Box nur bedingt zu empfehlen.

Sehr beliebt ist sie als Ponybox. Wir fertigen diese Box mit einer Höhe von 1,30 m.

Die Vorderfronten ohne Gitter können auch mit „Standard“-Trennwänden mit senkrechtem Gitter kombiniert werden.

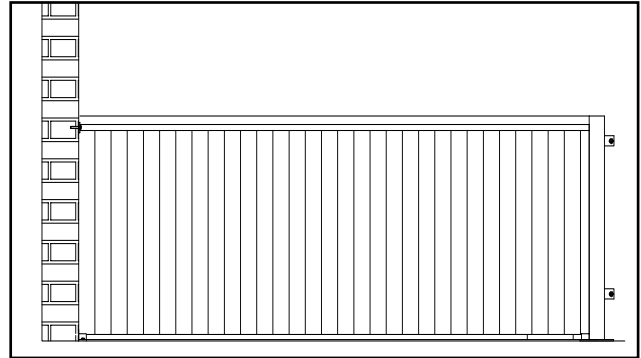
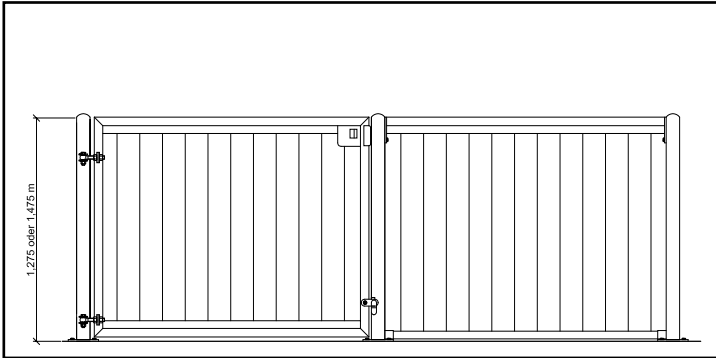

Art.-Nr.	Artikel	Preis zzgl. MwSt.	Preis inkl. MwSt.
163095	Vorderfront „Liberty“ bis 3,00 m Länge, ohne Holz	662,00 €	787,78 €
163096	Vorderfront „Liberty“ 3,01 - 3,50 m Länge, ohne Holz	716,00 €	852,04 €
163097	Vorderfront „Liberty“ 3,51 - 4,00 m Länge, ohne Holz	771,00 €	917,49 €
160660	Trennwand „Liberty“ bis 3,00 m Länge, ohne Holz	327,00 €	389,13 €
160662	Trennwand „Liberty“ 3,01 - 3,50 m Länge, ohne Holz	382,00 €	454,58 €
160663	Trennwand „Liberty“ 3,51 - 4,00 m Länge, ohne Holz	436,00 €	518,84 €
160371	Säule 80/80 1,30 m lang zur Befestigung der Vorderfront mit der Trennwand	125,00 €	148,75 €



*Pferdeboxen „Liberty“ mit Douglasienholz,
Trennwände Holz/Holz vorn
(mehr Ruhe für die Pferde beim Fressen)
und Holz/Gitter im hinteren Teil der Box*



Modulstall mit Vorderfronten „Liberty“

PFERDEBOXEN „Dubai“

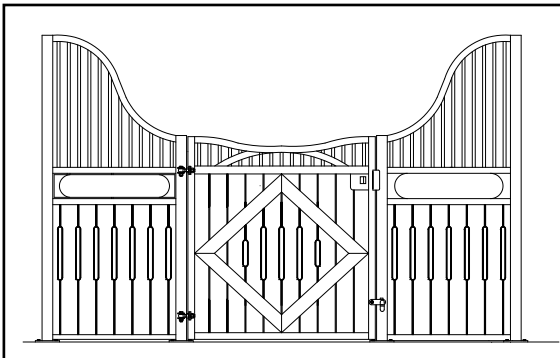

Die Pferdebox „Dubai“ ist ein exklusives Modell. Die Vorderfront ist geschwungen. Außen ist sie 2,30 m hoch, in der Mitte 1,50 m. Pferdeboxen „Dubai“ sind verzinkt oder kunststoffbeschichtet (Mehrpreis) erhältlich. Unter dem Gitterteil der feststehenden Elemente sind waagrechte Holzbohlen angebracht. Die Drehtür hat zur Zierde eine Raute aus Holzbohlen. Zudem beinhaltet die Vorderfront „Dubai“ eine drehbare Futterluke. Für die Pferdebox „Dubai“ werden „Standard“-Trennwände, auf Wunsch mit geschwungenem Sichtschutz, verwendet.

Art.-Nr.	Artikel	Preis zzgl. MwSt.	Preis inkl. MwSt.
163220	Vorderfront „Dubai“ bis 3,00 m Länge, ohne Holz	1.947,00 €	2.316,93 €
163221	Vorderfront „Dubai“ 3,01 - 3,50 m Länge, ohne Holz	2.119,00 €	2.521,61 €
163222	Vorderfront „Dubai“ 3,51 - 4,00 m Länge, ohne Holz	2.290,00 €	2.725,10 €



WEITERE MÖGLICHE AUSFÜHRUNGEN



Schiebetüren mit Gitter im unteren Teil zur besseren Belüftung



Geschlossene Boxen für Tierkliniken oder als Quarantäne-/ Abfohlbox



Preise und weitere Möglichkeiten auf Anfrage!

HEURAUFEN für Pferdeboxen

Durch den Einsatz von Heuraufen verhindert man einen enormen Futterverlust. Die Pferde können das Heu nicht unterscharren und verschmutzen. Sie fressen langsam und in kleinen Portionen und sind damit länger beschäftigt.

Die Leitlinien für Pferdehaltung fordern: Falls kein Dauerangebot an rohfaserreicherem Futter (ggf. auch Langstroh als Einstreu) erfolgt, ist es mindestens während insgesamt zwölf Stunden täglich anzubieten (Fresspausen möglichst nicht länger als vier Stunden). Gegebenenfalls sind geeignete Maßnahmen zu ergreifen, um eine überhöhte Nährstoffaufnahme zu vermeiden (z. B. engmaschige Heunetze, Sparraufen oder zeitgesteuerte Raufen).

Wir fertigen unsere Heuraufen mit 50 mm Stababstand, was auch die FN (Reiterliche Vereinigung) empfiehlt. Als Gitterstäbe verwenden wir Vollmaterial mit \varnothing 10 mm, damit die Pferde das Heu gut aufnehmen können. Die FN empfiehlt Rohre 1/2" (22 mm) im Schlagbereich. Das ist in der Praxis nicht empfehlenswert, da die Pferde das Heu nur sehr schwer erreichen. Wir weisen ausdrücklich darauf hin, dass wir für Verletzungen, die an den Heuraufen durch Schlagen oder Beißen entstehen (Pferde sind unberechenbar), keine Haftung übernehmen können.



Bodenheuraufe



Grossraumheuraufe,
gerade



Grossraumheuraufe,
konisch

Art.-Nr.	Artikel		Preis zzgl. MwSt.	Preis inkl. MwSt.
005973	Großraumheuraufe gerade, verzinkt, B 65 cm x T 44 cm x H 200 cm, Gewicht 43 kg	Typ G	210,00 €	249,90 €
005977	Großraumheuraufe konisch, verzinkt, B 65 cm x T 50 cm x H 200 cm, Gewicht 38 kg, Vorteil: Heu rutscht gut nach	Typ K	210,00 €	249,90 €
005982	Großraumheuraufe wie 005977 jedoch mit Türe zum Befüllen der Heuraufe		346,00 €	411,74 €
005979	Großraumheuraufe gerade, verzinkt, mit Plexiglaseinsatz im oberen Teil (Staubschutz), damit die Pferde nur im unteren Bereich fressen können. B 65 cm x T 44 cm x H 200 cm, Gewicht 47 kg	Typ P	258,00 €	307,02 €
005981	Großraumheuraufe konisch, verzinkt, mit Plexiglaseinsatz im oberen Teil (Staubschutz), damit die Pferde nur im unteren Bereich fressen können. B 65 cm x T 50 cm x H 200 cm, Gewicht 42 kg	Typ A	258,00 €	307,02 €
160306	Bodenheuraufe, verzinkt, ideal für Gruppenhaltung, L 115 cm x B 65 cm x H 60 cm, Gewicht 50 kg (Bausatz)	Typ B	305,00 €	362,95 €

HEUTROG „Elastik“, besonders tiergerecht

Der Heutrog „Elastik“ (ca. 134 cm breit x 87 cm hoch x 66 cm tief) ist ein schlagfester Trog aus Gummi mit Gewebeeinlage der mit zwei Flacheisen an einer Wand befestigt wird. Er besitzt die gleichen Fress-eigenschaften wie die Heubox.

Art.-Nr.	Artikel	Preis zzgl. MwSt.	Preis inkl. MwSt.
160303	Heutrog „Elastik“ für Pferde	160,00 €	190,40 €
160082	Drehbare Klappe „Turn Table“ zum Befüllen von der Stallgasse aus	190,00 €	226,10 €
160314	Futterspargitter mit Stäben, verzinkt	84,00 €	99,96 €
160313	Futterspargitter mit Heunetz (montiert)	104,00 €	123,76 €



Einfaches Befüllen durch die Stallgasse

RS 20

Frachtkosten nach Absprache.

HEUBOX, verzinkt

Die Heubox ist ein robuster, schlagfester Trog zur Vorlage von Heu und anderem Raufutter. Sie kann von den Pferden **nicht zerdrückt** und der obere Rand kann **nicht verbissen** werden.

Die Pferde können in **natürlicher Haltung mit gesenktem Kopf fressen**, ohne dass das Heu untergescharrt wird (tiergerecht).

Das Heu wird gut belüftet, Staub fällt durch das Gitter hindurch, wodurch die Atemwege der Pferde geschont werden.

Auch das Füttern von nassem Heu ist möglich.

Die „Heubox“ fasst eine Tagesration Heu.

Die Montage in einer Boxenecke ist sehr einfach.



Abbildung mit Futterspargitter (nicht im Preis enthalten)

Art.-Nr.	Artikel	Preis zzgl. MwSt.	Preis inkl. MwSt.
160301	Heubox für Pferde, ca. 105 cm hoch, 87 cm tief (22,00 kg)	132,00 €	157,08 €
160302	Heubox für Ponys, ca. 70 cm hoch, 83 cm tief (18,30 kg)	132,00 €	157,08 €

ECKHEUTROG „Elastik“, besonders tiergerecht

--NEU--

Der Heutrog „Elastik“ (ca. 120 cm breit x 1,14 cm hoch x 85 cm tief) ist ein bewährter Trog aus Gummi mit Gewebeeinlage der mit zwei Flacheisen an einer Wand befestigt wird. Er besitzt die gleichen Fresseigenschaften wie die Heubox.

Art.-Nr.	Artikel	Preis zzgl. MwSt.	Preis inkl. MwSt.
160331	Eckheutrog „Elastik“ für Pferde	147,00 €	174,93 €
160083	Drehbare Klappe „Turn Table“ zum Befüllen von der Stallgasse aus (Eckheutrog)	325,00 €	386,75 €
160333	Ersatzklemmeisen für Eckheutrog „Elastik“ (Paar)	40,00 €	47,60 €



ECKHEUTROG „Haybar“

Alternativ zur „Heubox“ und zum „Heutrog“ können wir Ihnen die bekannte „Hay Bar“ anbieten. Die „Hay Bar“ (ca. 123 cm breit x 1,07 cm hoch x 98 cm tief) ist ein Trog aus Kunststoff zur Fütterung von Heu, Heulage und anderem Raufutter.

Art.-Nr.	Artikel	Preis zzgl. MwSt.	Preis inkl. MwSt.
160308	HAYBAR Heutrog für Pferde, ca. 105 cm hoch	126,50 €	150,54 €
160309	HAYBAR Heutrog für Ponys, ca. 70 cm hoch	126,50 €	150,54 €
160388	Befestigungsflacheisen 1,00 m lang (Paar)	26,40 €	31,42 €



FUTTERSARGITTER

Ein großes Plus ist das Futterspargitter. Die Pferde können hiermit das Futter nicht auf den Boden werfen. Sie fressen langsam und in kleinen Mengen, wie dies beim Grasens auf der Weide der Fall ist. So sind sie lange beschäftigt und dadurch ausgeglichener.

Art.-Nr.	Artikel	Preis zzgl. MwSt.	Preis inkl. MwSt.
160311	Futterspargitter mit Stäben für Eckheutrog „Elastik“, Haybar Größe: Pferd und Heubox Größe Pferd & Pony (8,90 kg)	86,00 €	102,34 €
160312	Futterspargitter mit Stäben für Hay-Bar, Größe: Pony (6,70 kg)	86,00 €	102,34 €
160317	Futterspargitter mit Heunetz, montiert, für Heubox, Eckheutrog „Elastik“ und Haybar Größe: Pferd	115,00 €	136,85 €
160318	Futterspargitter mit Heunetz, montiert, für Haybar Größe: Pony	104,00 €	123,76 €

Heunetze dürfen nur bei unbeschlagenen Pferden verwendet werden!

Frachtkosten nach Absprache.

RS 20

TRÖGE



Rechtecktrog aus Kunststoff (schlagfest), kein PVC, mit umlaufender Auswurfkante und Ablaufschraube. 30 l. 48 cm x 35 cm x 21 cm.

Art.-Nr. 160385
Preis zzgl. MwSt. 41,00 €
Preis inkl. MwSt. 48,79 €

Verstärkungsblech 160387
Preis zzgl. MwSt. 13,00 €
Preis inkl. MwSt. 15,47 €



Wandtrog halbrund (grün), aus Kunststoff (schlagfest), kein PVC, mit umlaufender Auswurfkante und Ablaufschraube. 23 l. 55 cm x 35 cm x 15 cm

Art.-Nr. 160380
Preis zzgl. MwSt. 44,00 €
Preis inkl. MwSt. 52,36 €



Futtertrog aus splitterfreiem Kunststoff, rechteckig, **ohne Schutzkante**. Inhalt ca. 15 Liter. 42 cm x 32 cm x 30 cm

Art.-Nr. K3258
Preis zzgl. MwSt. 16,40 €
Preis inkl. MwSt. 19,52 €



Futtertrog aus splitterfreiem Kunststoff, rechteckig, **mit Schutzkante** (unmontiert). Inhalt ca. 15 Liter. 42 cm x 32 cm x 30 cm

Art.-Nr. K32582
Preis zzgl. MwSt. 22,70 €
Preis inkl. MwSt. 27,01 €



Rechtecktrog verzinkt, abgerundet, 20 l. 48 cm x 38 cm x 20 cm

Art.-Nr. 160220
Preis zzgl. MwSt. 60,00 €
Preis inkl. MwSt. 71,40 €

28 l. 60 cm x 38 cm x 20 cm
Art.-Nr. 160221
Preis zzgl. MwSt. 78,00 €
Preis inkl. MwSt. 92,82 €



Edelstahltrog, rechteckig, mit umlaufendem Rohrrahmen für stumpfe Kanten, Ablauf mit Gummistopfen für leichte Reinigung. 28 l. 44 cm x 32 cm x 25 cm

Art.-Nr. 332120
Preis zzgl. MwSt. 121,85 €
Preis inkl. MwSt. 145,00 €



Edelstahltrog, halbrund, mit umlaufendem Rohrrahmen für stumpfe Kanten, Ablauf mit Gummistopfen für leichte Reinigung. 25 l. 44 cm x 32 cm x 25 cm

Art.-Nr. 332121
Preis zzgl. MwSt. 121,85 €
Preis inkl. MwSt. 145,00 €



Edelstahl-Ecktrog, mit umlaufendem Rohrrahmen für stumpfe Kanten, Ablauf mit Gummistopfen für leichte Reinigung. 34 l. 44 cm x 44 cm x 25 cm

Art.-Nr. 332122
Preis zzgl. MwSt. 121,85 €
Preis inkl. MwSt. 145,00 €



Lecksteinhalter, eckig, aus Kunststoff (schwarz)

Art.-Nr. GW6008
Preis zzgl. MwSt. 3,10 €
Preis inkl. MwSt. 3,69 €



Kunststofftrog (Mod. 110), Inhalt: 12 l (grün)

Art.-Nr. GW6004
Preis zzgl. MwSt. 12,80 €
Preis inkl. MwSt. 15,23 €

TRAFOS 24 V



Art.-Nr.	Artikel	Preis zzgl. MwSt.	Preis inkl. MwSt.
1010380	Einzeltrafo, 100 W	88,50 €	105,32 €
1010390	Doppeltrafo, 200 W	116,00 €	138,04 €
400761	Dreifachtrafo, 300 W	95,30 €	113,41 €
1010392	Mehrfachtrafo, 400 W	190,00 €	226,10 €

Für heizbare Tränkebecken und Heizkabel 24 V (s.S. 26)

Frachtkosten nach Absprache.

RS 20

TRÄNKEBECKEN



Modell 12P (grün), aus Kunststoff (schlagfest), Wassermenge einstellbar, Anschluss von oben und unten 1/2", mit Rohrventil.

Art.-Nr.	Preis zzgl. MwSt.	Preis inkl. MwSt.
1000120	45,00 €	53,55 €

Modell 12P, Anschluss 3/4"	Preis zzgl. MwSt.	Preis inkl. MwSt.
1000123	45,00 €	53,55 €



Modell 60 (grün) aus Guss, emailliert, Anschluss von oben und unten, mit Rohrventil.

Art.-Nr.	Preis zzgl. MwSt.	Preis inkl. MwSt.
1000060	68,00 €	80,92 €



Modell 10P (grün) aus Kunststoff (schlagfest), Anschluss 1/2" nur von oben, mit Rohrventil.

Art.-Nr.	Preis zzgl. MwSt.	Preis inkl. MwSt.
1000010	37,00 €	44,03 €



Modell 46 aus Guss, emailliert, beheizbar, 24 V, 80 W. (Wir empfehlen hierfür zusätzlich ein Frostschutz-Thermostat.)

Art.-Nr.	Preis zzgl. MwSt.	Preis inkl. MwSt.
1000046	175,00 €	208,25 €

Modell 46, Anschluss 3/4"	Preis zzgl. MwSt.	Preis inkl. MwSt.
1001463	175,00 €	208,25 €



Schutzbügel für Tränkebecken
Mod. 10P, 12P, 46

Art.-Nr.	Preis zzgl. MwSt.	Preis inkl. MwSt.
1010469	29,85 €	35,52 €



Modell 43 A
Heizbares Tränkebecken, DN 300 mm, 24 V, 80 W. (Wir empfehlen hierfür zusätzlich ein Frostschutz-Thermostat.)

Art.-Nr.	Preis zzgl. MwSt.	Preis inkl. MwSt.
1000043	284,00 €	337,96 €



Modell 41 A
Heizbares Tränkebecken, DN 300 mm, 24 V, 80 W. (Wir empfehlen hierfür zusätzlich ein Frostschutz-Thermostat.)

Art.-Nr.	Preis zzgl. MwSt.	Preis inkl. MwSt.
1000041	273,00 €	324,87 €



Modell 12P-HK inkl. 3,00 m Heizkabel (24 V, 30 W) zum Beheizen der Schale und der Zuleitung. Anschluss 1/2" von oben und unten.

Art.-Nr.	Preis zzgl. MwSt.	Preis inkl. MwSt.
1000121	107,00 €	127,33 €

Modell 12P-HK, Anschluss 3/4"	Preis zzgl. MwSt.	Preis inkl. MwSt.
1000124	107,00 €	127,33 €



Thermoröhre (isoliert) DN 300
60 cm hoch, zum Aufdübeln.

Art.-Nr.	Preis zzgl. MwSt.	Preis inkl. MwSt.
101.0346	140,00 €	166,60 €

Thermoröhre (isoliert) DN 300
80 cm + 30 cm zum Einbetonieren.

Art.-Nr.	Preis zzgl. MwSt.	Preis inkl. MwSt.
1010345	201,00 €	239,19 €



Heizbares Schwimmer-Tränkebecken SH30

- Tränkebecken aus hochwertigem Kunststoff
- große Tränkeschale
- zur Wand- und Rohrmontage
- geeignet für Umlaufheizsysteme
- Durchfluss 6,5 l / min.
- mit Ablaufstopfen zur Reinigung

- mit integriertem Heizkabel (73 Watt) 2,00 m lang
- integriertes Frostschutzthermostat (Einschalttemperatur ca. +5°C, Ausschalttemperatur ca. +13°C)
- Wasseranschluss 1/2" von links und rechts möglich
- Gewicht: 2,7 kg



Schwimmer-Tränkebecken S30
Tränkebecken aus hochwertigem Kunststoff zur Wand- und Rohrmontage, geeignet für Umlaufheizsysteme, Durchfluss 6,5l/min., mit Ablaufstopfen.

Art.-Nr.	Preis zzgl. MwSt.	Preis inkl. MwSt.
K222070	46,22 €	55,00 €

Art.-Nr.	Preis zzgl. MwSt.	Preis inkl. MwSt.
K222065	121,85 €	145,00 €

Befestigungsschrauben für Tränkebecken (4 Stk.), mit Dübeln

Art.-Nr.	Preis zzgl. MwSt.	Preis inkl. MwSt.
400491	2,50 €	2,98 €

HEIZGERÄT mit Umlaufheizung

**Damit Tränkebecken und Wasserleitungen nicht einfrieren!
Die einzig sichere Lösung!**

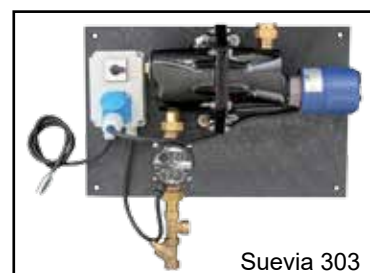
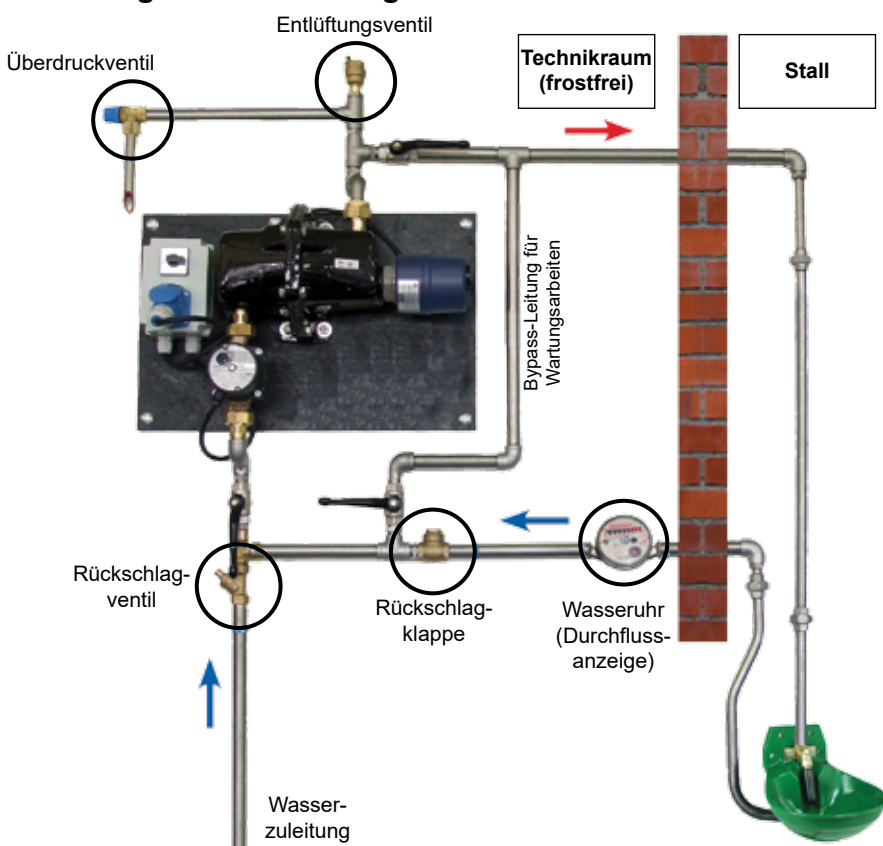

Montage- und Betriebsanleitung beachten! Alle Geräte müssen mindestens einmal im Jahr gereinigt werden. Vor jedem Winter (Frost) muss die Anlage auf Funktion geprüft werden. Fehlerstrom-Schutzschalter muss bauseits vorhanden sein. Das Heizgerät wird in einem frostfreien Raum installiert oder die Wasserzuleitung muss beheizt werden.

Art.-Nr.	Artikel	Preis zzgl. MwSt.	Preis inkl. MwSt.
1010303	Heizgerät Modell "Suevia 303" (3000 Watt), mit Umlaufpumpe (230 V/93 Watt), bis 200 m Wasserleitung. Für kalkfreies Wasser geeignet.	1.090,00 €	1.297,10 €
1010317	Heizgerät Modell "Suevia 317" (3000 Watt) mit Rücklauf-Temperatur-Steuerung und Umlaufpumpe ((230 V/100 Watt) (energiesparend)), bis 200 m Wasserleitung.	1.395,00 €	1.660,05 €
400869	Heizgerät Modell "ZPS Pro", 230 V, 3 kW, mit Wärmetauscherfunktion und Umlaufpumpe, automatischer Temperatursteuerung und Warnhupe. Bis 250 m Wasserleitung. Energiesparend! Empfehlenswert bei kalkhaltigem Wasser!	2.426,00 €	2.886,94 €
1012280	Heizgerät „Heatflow Mini“, 230 V, 3 kW, mit Wärmetauscherfunktion, automatischer Temperatursteuerung. Bis 200 m Wasserleitung. Energiesparend! Empfehlenswert bei kalkhaltigem Wasser!	1.745,00 €	2.076,55 €
404990	Vormontage „Heatflow Mini“ (Vormontage auf einer Grundplatte)	308,00 €	366,52 €
1010389	Frostschutz-Thermostat zum automatischen Einschalten des Geräts (für Mod. 303)	77,50 €	92,23 €

Bitte teilen Sie uns mit, wenn Sie kalkhaltiges Wasser haben! In diesem Fall sollte das speziell dafür entwickelte Heizgerät „ZPS Pro“ oder Heatflow-Mini verwendet werden. Wasser kann eine aggressive Zusammensetzung haben (viel Kalk oder Chlor). Im Garantiefall senden wir Ihnen Ersatz für die defekten Teile (z.B. Heizstab) oder ein Tauschgerät (6 Monate Garantie auf Heizstäbe und Umwälzpumpen). Die Kosten für den Austausch sowie Schadenersatzansprüche durch eingefrorene Wasserleitungen (bei Funktionsausfall) werden von uns nicht übernommen. Defekte Teile müssen an uns zurückgesendet werden, damit der Hersteller die Ursache ermitteln kann.

Sicherungseinrichtungen zum Schutz des Trinkwassers nach DIN EN 1717 sind von einem örtlichen Fachbetrieb zu installieren.

**Wir liefern auch die komplette Wasserleitung für Ihren Pferdestall!
Einzelteile finden Sie auf Seite 77. Gerne erstellen wir Ihnen ein Komplettangebot!**

FROSTSCHUTZ-HEIZKABEL mit Thermostat, 230 V

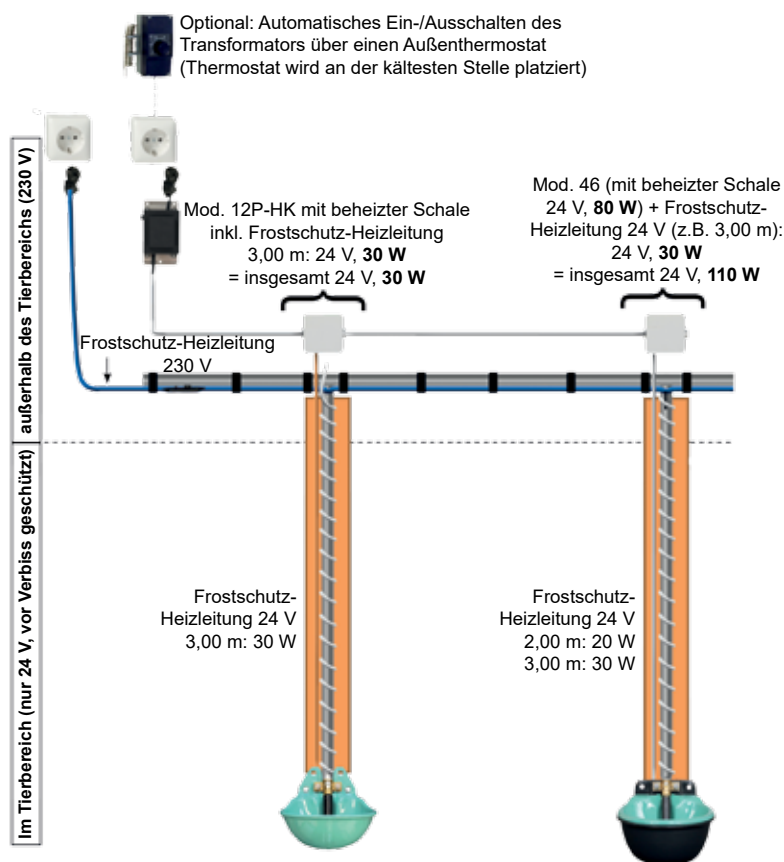

Aufbauschema mit optimierter Darstellung ohne Isolation der Rohre. Montageanleitung beachten.

- Die Frostschutz-Heizleitung wird mit einem eingebauten Thermostat, 2,00 m Anschlusskabel und Schukostecker für 230 V geliefert.
- **Neue Ausführung:** Der Thermostat befindet sich am Anfang der Frostschutz-Heizleitung (nach 2,00 m nicht-beheizter Anschlussleitung). Über den Thermostat schaltet die Frostschutz-Heizleitung selbsttätig bei + 5°C ein und bei + 15°C wieder aus.
- Die Leitung mit Heizkabel muss zusätzlich isoliert werden. Dabei ist zu beachten, dass auch der Thermostat isoliert wird. Im Tierbereich ist die Frostschutz-Heizleitung vor Verbiss oder anderen Beschädigungen zu schützen.
- Die Heizleitung darf nicht abgeschnitten werden. Restlängen werden in Schlaufen (Abstand min. 30 mm) um das Rohr gewickelt. Nennspannung 230 V - ein Fehlerstrom-Schutzschalter muss bauseits vorhanden sein.
- Wird eine Frostschutz-Heizleitung auf Kunststoffleitungen verlegt, achten Sie bitte darauf, dass die Leitungen für Warm- und Kaltwasser geeignet sind. Zur besseren Wärmeverteilung muss die Kunststoffleitung, bevor das Heizkabel aufgelegt wird, vollständig mit einem Alu-Klebeband umwickelt werden.

Art. -Nr.	Artikel	Länge	Leistung	Preis zzgl. MwSt.	Preis inkl. MwSt.
1011602	Frostschutz-Heizleitung, 230 V	2,00 m	33 Watt	35,00 €	41,65 €
1011604	Frostschutz-Heizleitung, 230 V	4,00 m	60 Watt	39,00 €	46,41 €
1011608	Frostschutz-Heizleitung, 230 V	8,00 m	120 Watt	42,00 €	49,98 €
1011612	Frostschutz-Heizleitung, 230 V	12,00 m	180 Watt	44,00 €	52,36 €
1011618	Frostschutz-Heizleitung, 230 V	18,00 m	245 Watt	51,00 €	60,69 €
1011625	Frostschutz-Heizleitung, 230 V	25,00 m	365 Watt	62,50 €	74,38 €
1011636	Frostschutz-Heizleitung, 230 V	36,00 m	600 Watt	74,00 €	88,06 €
1011648	Frostschutz-Heizleitung, 230 V	48,00 m	790 Watt	90,50 €	107,70 €
1011099	Alu-Klebeband, 50 mm breit	50,00 m		9,00 €	10,71 €
160860	Schutzabdeckung, verzinkt, als Schutz vor Verbiss	1,50 m		40,00 €	47,60 €

HEIZKABEL 24 V

Mehr Sicherheit bei der Verwendung in Pferdeboxen

Art.-Nr.	Artikel	Länge (ca.)	Leistung	Preis zzgl. MwSt.	Preis inkl. MwSt.
1010861	Frostschutz-Heizleitung, 24 V	2,00 m	20 Watt	38,00 €	45,22 €
1011863	Frostschutz-Heizleitung, 24 V	3,00 m	30 Watt	43,00 €	51,17 €

Trafos für Heizkabel 24 V: siehe Seite 23

ZAUN FÜR PADDOCKS mit Rohren 2", verzinkt

Art.-Nr.	Artikel		Preis zzgl. MwSt.	Preis inkl. MwSt.
091830	Rohrpfosten 2", 2,00 m lang, zum Einbetonieren, verzinkt	Stk	29,00 €	34,51 €
091510	Rohrpfosten 2", 1,50 m lang, zum Aufdübeln, verz., inkl. 4 Schwerlastanker	Stk	57,00 €	67,83 €
130199	Befestigungssatz (4 Schraubanker 12 x 120, verzinkt)	Satz	6,50 €	7,74 €
917170	Rohr 2" DIN 2440, Stangen 6,00 m lang, ohne Zuschnitt, verzinkt	lfm	10,00 €	11,90 €
917171	Rohr 2" DIN 2440, zugeschnitten auf 4,00 m Länge, verzinkt	Stk	45,00 €	53,55 €
917172	Rohr 2" DIN 2440, zugeschnitten auf 5,00 m Länge, verzinkt	Stk	65,00 €	77,35 €

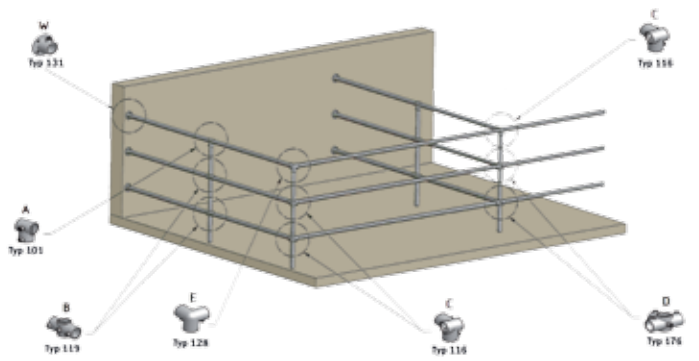

Um Verschnitt zu vermeiden empfehlen wir für die Paddocks Rastergrößen von 3,00, 4,00 oder 6,00 m.

Preisbeispiel:

Paddock mit 2 waagrechten Rohren 2", 3,00 m x 3,00 m, mit Guss-Rohrverbindern (3 Seiten, Pfosten zum Einbetonieren)	361,00 € zzgl. MwSt.	429,59 € inkl. MwSt.
Paddock mit 3 waagrechten Rohren 2", 3,00 m x 3,00 m, mit Guss-Rohrverbindern (3 Seiten, Pfosten zum Einbetonieren)	508,00 € zzgl. MwSt.	604,52 € inkl. MwSt.
Erweiterungspaddock (2 Seiten) mit 2 waagrechten Rohren	200,00 € zzgl. MwSt.	238,00 € inkl. MwSt.
Erweiterungspaddock (2 Seiten) mit 3 waagrechten Rohren	286,00 € zzgl. MwSt.	340,34 € inkl. MwSt.

Paddockzaun auf Wunsch auch in geschweißter Ausführung lieferbar. Preise auf Anfrage.

„TOP“ ROHRVERBINDER aus Guss, verzinkt

<p>Verbinder, kurz (101) A</p> <table border="0"> <tr> <td></td> <td>zzgl.</td> <td>inkl.</td> </tr> <tr> <td></td> <td>MwSt.</td> <td>MwSt.</td> </tr> <tr> <td>1 1/2" 903000</td> <td>5,80 €</td> <td>6,90 €</td> </tr> <tr> <td>2" 903020</td> <td>9,40 €</td> <td>11,19 €</td> </tr> </table>		zzgl.	inkl.		MwSt.	MwSt.	1 1/2" 903000	5,80 €	6,90 €	2" 903020	9,40 €	11,19 €	<p>Doppelverbinder (119) B</p> <table border="0"> <tr> <td></td> <td>zzgl.</td> <td>inkl.</td> </tr> <tr> <td></td> <td>MwSt.</td> <td>MwSt.</td> </tr> <tr> <td>1 1/2" 903007</td> <td>8,30 €</td> <td>9,88 €</td> </tr> <tr> <td>2" 903027</td> <td>13,00 €</td> <td>15,47 €</td> </tr> </table>		zzgl.	inkl.		MwSt.	MwSt.	1 1/2" 903007	8,30 €	9,88 €	2" 903027	13,00 €	15,47 €	<p>Eckverbinder mit Durchgang (116) C</p> <table border="0"> <tr> <td></td> <td>zzgl.</td> <td>inkl.</td> </tr> <tr> <td></td> <td>MwSt.</td> <td>MwSt.</td> </tr> <tr> <td>1 1/2" 903005</td> <td>9,00 €</td> <td>10,71 €</td> </tr> <tr> <td>2" 903025</td> <td>13,20 €</td> <td>15,71 €</td> </tr> </table>		zzgl.	inkl.		MwSt.	MwSt.	1 1/2" 903005	9,00 €	10,71 €	2" 903025	13,20 €	15,71 €
	zzgl.	inkl.																																				
	MwSt.	MwSt.																																				
1 1/2" 903000	5,80 €	6,90 €																																				
2" 903020	9,40 €	11,19 €																																				
	zzgl.	inkl.																																				
	MwSt.	MwSt.																																				
1 1/2" 903007	8,30 €	9,88 €																																				
2" 903027	13,00 €	15,47 €																																				
	zzgl.	inkl.																																				
	MwSt.	MwSt.																																				
1 1/2" 903005	9,00 €	10,71 €																																				
2" 903025	13,20 €	15,71 €																																				
<p>Kreuzverbinder mit Abgang (176) D</p> <table border="0"> <tr> <td></td> <td>zzgl.</td> <td>inkl.</td> </tr> <tr> <td></td> <td>MwSt.</td> <td>MwSt.</td> </tr> <tr> <td>1 1/2" 903008</td> <td>10,50 €</td> <td>12,50 €</td> </tr> <tr> <td>2" 903028</td> <td>16,40 €</td> <td>19,50 €</td> </tr> </table>		zzgl.	inkl.		MwSt.	MwSt.	1 1/2" 903008	10,50 €	12,50 €	2" 903028	16,40 €	19,50 €	<p>Eckverbinder 90° (128) E</p> <table border="0"> <tr> <td></td> <td>zzgl.</td> <td>inkl.</td> </tr> <tr> <td></td> <td>MwSt.</td> <td>MwSt.</td> </tr> <tr> <td>1 1/2" 903004</td> <td>11,00 €</td> <td>13,09 €</td> </tr> <tr> <td>2" 903024</td> <td>17,50 €</td> <td>20,83 €</td> </tr> </table>		zzgl.	inkl.		MwSt.	MwSt.	1 1/2" 903004	11,00 €	13,09 €	2" 903024	17,50 €	20,83 €	<p>Wandlager mit runder Platte (131) W</p> <table border="0"> <tr> <td></td> <td>zzgl.</td> <td>inkl.</td> </tr> <tr> <td></td> <td>MwSt.</td> <td>MwSt.</td> </tr> <tr> <td>1 1/2" 903011</td> <td>6,50 €</td> <td>7,74 €</td> </tr> <tr> <td>2" 903031</td> <td>10,30 €</td> <td>12,26 €</td> </tr> </table>		zzgl.	inkl.		MwSt.	MwSt.	1 1/2" 903011	6,50 €	7,74 €	2" 903031	10,30 €	12,26 €
	zzgl.	inkl.																																				
	MwSt.	MwSt.																																				
1 1/2" 903008	10,50 €	12,50 €																																				
2" 903028	16,40 €	19,50 €																																				
	zzgl.	inkl.																																				
	MwSt.	MwSt.																																				
1 1/2" 903004	11,00 €	13,09 €																																				
2" 903024	17,50 €	20,83 €																																				
	zzgl.	inkl.																																				
	MwSt.	MwSt.																																				
1 1/2" 903011	6,50 €	7,74 €																																				
2" 903031	10,30 €	12,26 €																																				
<p>T-Schelle, lang (Stoß alle 6 m) (104)</p> <table border="0"> <tr> <td></td> <td>zzgl.</td> <td>inkl.</td> </tr> <tr> <td></td> <td>MwSt.</td> <td>MwSt.</td> </tr> <tr> <td>1 1/2" 903006</td> <td>10,00 €</td> <td>11,90 €</td> </tr> <tr> <td>2" 903026</td> <td>17,50 €</td> <td>20,83 €</td> </tr> </table>		zzgl.	inkl.		MwSt.	MwSt.	1 1/2" 903006	10,00 €	11,90 €	2" 903026	17,50 €	20,83 €	<p>Winkelverbinder 90° (125)</p> <table border="0"> <tr> <td></td> <td>zzgl.</td> <td>inkl.</td> </tr> <tr> <td></td> <td>MwSt.</td> <td>MwSt.</td> </tr> <tr> <td>1 1/2" 903002</td> <td>7,70 €</td> <td>9,16 €</td> </tr> <tr> <td>2" 903022</td> <td>11,90 €</td> <td>14,16 €</td> </tr> </table>		zzgl.	inkl.		MwSt.	MwSt.	1 1/2" 903002	7,70 €	9,16 €	2" 903022	11,90 €	14,16 €	<p>Kreuzverbinder 2-teilig (148)</p> <table border="0"> <tr> <td></td> <td>zzgl.</td> <td>inkl.</td> </tr> <tr> <td></td> <td>MwSt.</td> <td>MwSt.</td> </tr> <tr> <td>1 1/2" 903003</td> <td>13,40 €</td> <td>15,95 €</td> </tr> <tr> <td>2" 903023</td> <td>19,00 €</td> <td>22,61 €</td> </tr> </table>		zzgl.	inkl.		MwSt.	MwSt.	1 1/2" 903003	13,40 €	15,95 €	2" 903023	19,00 €	22,61 €
	zzgl.	inkl.																																				
	MwSt.	MwSt.																																				
1 1/2" 903006	10,00 €	11,90 €																																				
2" 903026	17,50 €	20,83 €																																				
	zzgl.	inkl.																																				
	MwSt.	MwSt.																																				
1 1/2" 903002	7,70 €	9,16 €																																				
2" 903022	11,90 €	14,16 €																																				
	zzgl.	inkl.																																				
	MwSt.	MwSt.																																				
1 1/2" 903003	13,40 €	15,95 €																																				
2" 903023	19,00 €	22,61 €																																				
<p>Rohrverbinder, außen (149) R</p> <table border="0"> <tr> <td></td> <td>zzgl.</td> <td>inkl.</td> </tr> <tr> <td></td> <td>MwSt.</td> <td>MwSt.</td> </tr> <tr> <td>1 1/2" 903001</td> <td>6,40 €</td> <td>7,62 €</td> </tr> <tr> <td>2" 903021</td> <td>10,50 €</td> <td>12,50 €</td> </tr> </table>		zzgl.	inkl.		MwSt.	MwSt.	1 1/2" 903001	6,40 €	7,62 €	2" 903021	10,50 €	12,50 €	<p>Kreuzstück (161)</p> <table border="0"> <tr> <td></td> <td>zzgl.</td> <td>inkl.</td> </tr> <tr> <td></td> <td>MwSt.</td> <td>MwSt.</td> </tr> <tr> <td>1 1/2" 903009</td> <td>5,80 €</td> <td>6,90 €</td> </tr> <tr> <td>2" 903029</td> <td>9,60 €</td> <td>11,42 €</td> </tr> </table>		zzgl.	inkl.		MwSt.	MwSt.	1 1/2" 903009	5,80 €	6,90 €	2" 903029	9,60 €	11,42 €	<p>Wandlager in Rohr 2"</p> <table border="0"> <tr> <td></td> <td>zzgl.</td> <td>inkl.</td> </tr> <tr> <td></td> <td>MwSt.</td> <td>MwSt.</td> </tr> <tr> <td>1 1/2" 021120</td> <td>7,00 €</td> <td>8,33 €</td> </tr> <tr> <td>2" 091300</td> <td>9,10 €</td> <td>10,83 €</td> </tr> </table>		zzgl.	inkl.		MwSt.	MwSt.	1 1/2" 021120	7,00 €	8,33 €	2" 091300	9,10 €	10,83 €
	zzgl.	inkl.																																				
	MwSt.	MwSt.																																				
1 1/2" 903001	6,40 €	7,62 €																																				
2" 903021	10,50 €	12,50 €																																				
	zzgl.	inkl.																																				
	MwSt.	MwSt.																																				
1 1/2" 903009	5,80 €	6,90 €																																				
2" 903029	9,60 €	11,42 €																																				
	zzgl.	inkl.																																				
	MwSt.	MwSt.																																				
1 1/2" 021120	7,00 €	8,33 €																																				
2" 091300	9,10 €	10,83 €																																				

Frachtkosten nach Absprache.

RS 20

PADDOCKS mit Teleskoptüren

Art.-Nr.	Artikel		Preis zzgl. MwSt.	Preis inkl. MwSt.
091900	Rohrpfosten DN 101 mm, verzinkt, 2,00 m lang, zum Einbetonieren (NU)	Stk	106,00 €	124,95 €
091901	Rohrpfosten DN 101 mm, verzinkt, 2,00 m lang, zum Einbetonieren, mit Torkloben (D1)	Stk	128,00 €	152,32 €
091902	Rohrpfosten DN 101 mm, verzinkt, 1,50 m lang, zum Aufdübeln (NU)	Stk	135,00 €	160,65 €
091903	Rohrpfosten DN 101 mm, verzinkt, 1,50 m lang, zum Aufdübeln, mit Torkloben (D1)	Stk	157,00 €	186,83 €
130199	Bodenbefestigungssatz (4 Schraubanker)	Satz	6,50 €	7,74 €
091911	Rohranschluss 2" für Paddockzaun, zum Anschrauben an Pfosten	Stk	20,00 €	23,80 €



TELESKOPTÜREN 3-rohrig

Aus verzinktem Stahl. Höhe 105 cm. Hauptteil 2" (60 mm), Einsteckteil 1 1/2" (48 mm). 1,00 m ausziehbar. Mit leicht bedienbarem Federbolzenverschluss. Auf Wunsch auch 2-rohrig lieferbar.

Art.-Nr.	Artikel		Preis zzgl. MwSt.	Preis inkl. MwSt.
950034	Stecker als Zwischenraumschutz für Teleskoptüren	Stk	25,30 €	30,11 €
FE2102	Befestigungslaschen / Kloben für Wandbefestigung	Paar	20,00 €	23,80 €
091930	Verschlussöse zur Anbringung an Rundpfosten DN 101 mm	Stk	15,50 €	18,45 €
091931	Verschlussöse zur Wandbefestigung	Stk	15,50 €	18,45 €
091933	Verschlussöse zum Anbringen an Rohrpfosten 2" mit Selbstbohrschrauben	Stk	13,60 €	16,18 €
EU1600	Teleskoptür 1,00 - 2,00 m, 3-rohrig, mit Federbolzenverschluss	36 kg	278,00 €	330,82 €
EU1601	Teleskoptür 2,00 - 3,00 m, 3-rohrig, mit Federbolzenverschluss	44 kg	299,00 €	355,81 €
EU1602	Teleskoptür 3,00 - 4,00 m, 3-rohrig, mit Federbolzenverschluss	58 kg	365,00 €	434,35 €
EU1603	Teleskoptür 4,00 - 5,00 m, 3-rohrig, mit Federbolzenverschluss	68 kg	390,00 €	464,10 €
EU1604	Teleskoptür 5,00 - 6,00 m, 3-rohrig, mit Federbolzenverschluss	88 kg	462,00 €	549,78 €
EU1620	Teleskopabtrennung 1,00 - 2,00 m, 3-rohrig, an Pfosten DN 102	36 kg	278,00 €	330,82 €
EU1621	Teleskopabtrennung 2,00 - 3,00 m, 3-rohrig, an Pfosten DN 102	44 kg	299,00 €	355,81 €
EU1622	Teleskopabtrennung 3,00 - 4,00 m, 3-rohrig, an Pfosten DN 102	58 kg	365,00 €	434,35 €
EU1623	Teleskopabtrennung 4,00 - 5,00 m, 3-rohrig, an Pfosten DN 102	68 kg	390,00 €	464,10 €
EU1624	Teleskopabtrennung 5,00 - 6,00 m, 3-rohrig, an Pfosten DN 102	88 kg	462,00 €	549,78 €
EU9982	Schubriegel einzeln zum Anschrauben mit 2 Bügelschrauben 1 1/2"	Stk	21,50 €	25,59 €
303451	Stützrad für Teleskoptüren zum Entlasten der Pfosten bei breiten Türen	Stk	39,50 €	47,00 €
091926	Rohrhülse 2", verzinkt mit Türkloben	Stk	26,60 €	31,65 €
903950	Kunststoffstopfen für Rohr 2"	Stk	2,50 €	2,98 €
903960	Kunststoffstopfen für Rohr 1 1/2"	Stk	2,20 €	2,62 €

Frachtkosten nach Absprache.

RS 20

PFERDESTALL MODUL in Säulenbauweise

Ein Stall mit System - modern, pferdegerecht und bis ins Detail durchdacht!



Hier die Vorteile im Überblick:

Solide und pferdegerecht

- Die tragenden Säulen sind aus feuerverzinktem Stahl und können im Gegensatz zu Holzsäulen nicht von den Pferden angenagt werden.
- Stabile, schlagfeste Holzbohlen bilden die Außenwände. Holz ist atmungsaktiv, wärmedämmend und nachhaltig. Die Bohlen (38 oder 60 mm stark) werden im Nut-und-Feder-Verbund eingelegt und bilden eine glatte Oberfläche ohne Kanten. So können auch hier die Pferde nicht nagen.
- Isolierende Sandwichplatten werden als Dacheindeckung verwendet, wodurch sich der Stall im Sommer nicht aufheizt. Eine preisgünstige Alternative ist Trapezblech mit Anti-Tropf-Beschichtung. Ziegel-Eindeckung ist ebenfalls möglich.
- Durch den Rhenotop-Lichtfirst und Giebdreiecke mit Lichtplatten ist der Stall sehr hell und freundlich. Seitliche Lichtbänder sind ohne Aufpreis möglich.
- **Zertifiziert nach EN 1090** (CE-Kennzeichen, EU-Vorschrift für alle Gebäude mit Stahlkonstruktionen).



Flexibel und kundenorientiert gestaltbar

- Es kann nahezu jedes beliebige Maß realisiert werden. Wir empfehlen eine Boxengröße von 3,50 m x 3,50 m (12,25 m²), Stallgasenbreite 3,00 m und Traufhöhe 3,25 m (Standardstall).
- Es werden verschiedene Holzarten angeboten. Wir empfehlen helles Douglasienholz (besonders bei den Außenwänden bewährt) oder mittelbraunes Denya-Hartholz. Verschiedene Holzstärken sind erhältlich.
- Auf Wunsch können die Außenwände auch ausgemauert werden (Sichtmauerwerk). Je nach Beschaffenheit der Mauersteine ist hier ein zusätzlicher Schlagschutz empfehlenswert.
- Nebenräume wie Sattelkammer, Heulager oder Waschplatz lassen sich beliebig in den Stall einbinden.
- Ob einreihig (mit oder ohne Stallgasse), zweireihig oder als Laufstall: der Pferdestall „Modul“ kann Ihren Ansprüchen entsprechend gestaltet werden.
- **NEU:** Die Außenwände können mit Dreischichtplatten geliefert werden (kein Schwinden, gute Aussteifung).



NEU
Aussenwände mit
Dreischichtplatten



Informieren Sie sich über alles Wissenswerte zum Thema Bauantrag / Baugenehmigung unter www.sulzberger.de

PFERDESTALL MODUL, zweireihig

Preisgünstig

- Im Vergleich zu gemauerten Ställen mit Ringgurt und Sparrendach ist der Modulstall sehr preiswert, im Vergleich zu freitragenden Rahmenkonstruktionen sogar um 1/3 günstiger.
- Es sind nur einfache, günstige Betonarbeiten nötig: Bodenplatte mit Streifenfundamenten auf Frosttiefe. Die Stallgasse kann gepflastert werden (griffiger Untergrund). Wir montieren ab Oberkante Fundament.

*Laut Leitlinien für Pferdehaltung sind folgende Maße zu beachten:
Lichte Stallhöhe bei Neubauten: Wh x 2,00; bei Laufställen: Wh x 2,50*



Beispiel: Komplettpreis für einen Standardstall (Schneelast 1,00 kN/qm) mit 20 Boxen, ab Oberkante Fundament	Gesamtpreis		Preis pro Pferd	
	zzgl. MwSt.	inkl. MwSt.	zzgl. MwSt.	inkl. MwSt.
Stallgebäude „Modul“ 35,00 m x 10,00 m	100.000,00 €	119.000,00 €	5.000,00 €	5.950,00 €
20 Pferdeboxen „Standard“ 3,50 m x 3,50 m	45.000,00 €	53.550,00 €	2.250,00 €	2.677,50 €
Wasserleitung mit Heizgerät	7.500,00 €	8.925,00 €	375,00 €	446,25 €
Paddocks 3,50 m breit x 4,00 m tief	5.500,00 €	6.545,00 €	375,00 €	327,25 €
Komplettmontage Stallgebäude mit Boxen (ohne Montage Paddocks und Wasserleitung)	40.000,00 €	47.600,00 €	2.000,00 €	2.380,00 €

Preise zzgl. Transport, Baustelleneinrichtung und Übernachtungskosten der Monteure. Preise variieren je nach Ausstattung, örtlichen Gegebenheiten, sowie Schneelast.



Einfache Montage

- Schnelle und unkomplizierte Montage, sehr viel Eigenleistung ist möglich.
- Je nach Wunsch ist entweder Montage durch uns, Teilmontage durch 2 Monteure und bauseitige Helfer oder Montage durch den Kunden selbst möglich.
- Montagezeit für einen Stall mit 10 Boxen: ca. 4-5 Tage, für einen Stall mit 20 Boxen: ca. 7 Tage.

Alles aus einer Hand

- Wir beraten, fertigen, liefern und montieren ab Oberkante Fundament (ohne Elektroinstallation). Ebenfalls bieten wir ein umfangreiches Zubehörprogramm:
 - komplette Wasser-Ringleitung mit Heizgerät. Dieses System verhindert eingefrorene Leitungen im Winter.
 - Paddock-Zaunanlage aus stabilen, verzinkten Stahlrohren (schlag- und bissfest). Je nach Bedarf auch mit Türen an der Stirnseite oder schwenkbaren Abtrennungen.
 - Breitschieber-Entmistungsanlagen
 - Weiteres Zubehör: Futtertröge, Pferdeduschen, Sattelhalter, etc.
- Auf Wunsch erstellt unser Bauingenieur die Fundamentpläne und die prüffähige Statik. Er kann auch die komplette Planung übernehmen (Baugesuch).
- Bitte beachten Sie die Leitlinien zur Pferdehaltung! Dies ist auch für die Baugenehmigung notwendig. Wir helfen Ihnen gern bei der Planung eines pferdegerechten Stalls.
- Gerne beraten wir Sie und zeigen Ihnen Referenzställe oder unseren Ausstellungsstall in Riegel.



RS 20

STABILE WEIDEHÜTTEN

Besonders langlebige Weidehütten aus feuerverzinkten Stahlteilen. Die Rück- und Seitenwände werden mit Holz verfüllt. Für die Dacheindeckung verwenden wir standardmäßig Trapezblech, gegen Mehrpreis sind auch eine Anti-Tropf-Beschichtung oder isolierendes Sandwichdach erhältlich. Die Dachplatten sind **4,50 / 5,00 m lang** (Vordach ca. 1,50 m). Als Untergrund genügen ein fester Boden, Streifen- oder Punktfundamente.

Lieferung als Bausatz!

Art.-Nr.	Artikel		Preis zzgl. MwSt.	Preis inkl. MwSt.
161550	Weidehütte L x B x H: 3,05 m x 3,05 m x 2,50 m	Stk	3.625,00 €	4.313,75 €
161551	Weidehütte L x B x H: 6,10 m x 3,05 m x 2,50 m	Stk	5.588,00 €	6.649,72 €
161552	Weidehütte L x B x H: 9,15 m x 3,05 m x 2,50 m	Stk	7.377,00 €	8.778,63 €
161553	Weidehütte L x B x H: 7,10 m x 3,55 m x 2,50 m „MAXI“	Stk	6.534,00 €	7.775,46 €
000701	Mehrpreis für Dacheindeckung mit Sandwichmaterial , pro 3,00 m - Element	Stk	640,00 €	761,60 €
000705	Mehrpreis für Dacheindeckung mit Sandwichmaterial , pro 3,50 m - Element	Stk	820,00 €	975,80 €
161504	Vorderfront 3,00 m x 2,42 m , mit Öffnung für Außenboxentür	Stk	254,00 €	302,26 €
161556	Nachrüstsatz für Außenboxentüre (1,20 x 2,20 m)	Stk	365,00 €	434,35 €
161555	Erdnägel (Spreizdübel) zur Sicherung der Weidehütte gegen Abheben	Stk	15,00 €	17,85 €
161557	HUTSCHELLE für 80er Vierkanthrohr zur Sicherung der Weidehütte mit Erdnägeln	Stk	7,00 €	8,33 €

Für die Verwendung als Außenboxenstall sind die Weidehütten mit Pferdeboxen „Komfort Line“ kombinierbar!



Unsere Weidehütten (Rahmenbauweise) können ohne Fundament aufgestellt werden.



Wenn die Weidehütte auf Naturboden aufgestellt wird, muss sie an den Bodensäulen mit Erdnägeln gegen Abheben bei Sturm gesichert werden. Spezielle Erdnägel können Sie bei uns beziehen.

- **Stabile Ausführung**
- **Einfache Montage**
- **Preisgünstig**
- **Auf Wunsch auch andere Maße möglich.**



Weidehütte mit Erweiterung als Stall.



Weidehütten auf Wunsch mit Sandwich-Dacheindeckung (isolierend) gegen Aufpreis. Die Isolierung schützt besonders vor Wärmeeinstrahlung im Sommer.

FAHRBARE WEIDEHÜTTEN

Die fahrbare Weidehütte kann an verschiedenen Stellplätzen aufgestellt werden. Durch eine spezielle, starke Rahmenkonstruktion ist ein Umstellen der Weidehütte mit einem Schlepper problemlos möglich. Zum Transport müssen lediglich zwei Räder mit Achsstummel und die Deichsel montiert werden. Für die Dacheindeckung verwenden wir standardmäßig Trapezblech, gegen Mehrpreis sind auch eine Anti-Tropf-Beschichtung oder isolierendes Sandwichdach erhältlich.

Lieferung als Bausatz inkl. Douglasienholz!



Abbildung mit Sandwich-Dacheindeckung (Mehrpreis).



Die Weidehütte muss gegen Abheben bei Sturm gesichert werden.

Art.-Nr.	Artikel		Preis zzgl. MwSt.	Preis inkl. MwSt.
161130	Fahrbare Weidehütte L x B x H: 6,24 m x 3,00 m x 2,46 m (ohne Deichsel und Räder)	Stk	5.815,00 €	6.919,85 €
161131	Fahrbare Weidehütte „Maxi“ L x B x H: 7,24 m x 3,50 m x 2,46 m (ohne Deichsel und Räder)	Stk	7.896,00 €	9.396,24 €
161139	Deichsel für fahrbare Weidehütte (50 kg)	Stk	210,00 €	249,90 €
161136	Räder für fahrbare Weidehütte (40 kg)	Satz	580,00 €	690,20 €
161138	Nachrüstsatz für Außenboxentüre (1,20 x 2,20 m) in fahrbare Weidehütte	Stk	195,00 €	232,05 €
161137	Hutschelle 80/80 mit 2 Erdnägeln (Sturmsicherung)	Satz	45,00 €	53,55 €
161138	Nachrüstsatz für Aussenboxentüre (1,20 x 2,20 m) in fahrbare Weidehütte	Stk	195,00 €	232,05 €



Zum Transport werden die Räder in die Halterung gesteckt.



Um Verletzungen der Pferde zu vermeiden, kann die Deichsel nach dem Transport hochgeklappt werden.



Frachtkosten nach Absprache.

RS 20

AUSSENBOXENSTALL, einreihig

Der Stall wird als Bausatz zerlegt geliefert.

Standardgröße der Boxen ist 3,50 m x 3,50 m. Die Dacheindeckung ist **5,50 m lang**. Auch beliebige andere Maße sind möglich. Auf Wunsch können an der Rückseite auch Fenster oder Außenboxentüren eingebaut werden. Bei Bedarf erhalten Sie eine prüffähige Statik mit Fundamentplan (Kosten nach Absprache).

- Alle Stahlteile feuerverzinkt36
- Dacheindeckung mit Trapezblech (mit Anti-Tropf-Beschichtung) oder isolierendem Sandwichmaterial, 5,50 m lang
- Außenwände mit Douglasienholz, 38 mm oder 60 mm stark, mit Nut und Feder
- Beliebige viele Pferdeboxen in einer Reihe
- Flexibel und individuell zu günstigen Preisen
- Auf Wunsch auch in anderen Maßen lieferbar

Art.-Nr.	Artikel	Preis zzgl. MwSt.	Preis inkl. MwSt.
000700	Außenboxenstall, einreihig mit 2 Boxen, Gesamtlänge 7,00 m, Breite 3,50 m, Höhe 3,25 m / 3,75 m. Dacheindeckung Trapezblech mit Anti-Tropf-Beschichtung. Holzfüllung Douglasie, 38 mm stark. Giebeldreiecke und Lichtband mit Ondex-Lichtplatten. Inkl. Dachrinne und Ablauf. Standardmäßig mit Außenboxentüren vorne (Fenster optional).	15.100,00 €	17.969,00 €
000703	Mehrpreis für Dacheindeckung mit Sandwichmaterial (isolierend), für 2 Boxen	1.800,00 €	2.142,00 €
000702	Mehrpreis für Erweiterung , pro Box 3,50 m x 3,50 m	6.200,00 €	7.378,00 €
000116	Mehrpreis für Pferdestall-Drehfenster (s.S. 38) mit Befestigungsrahmen	394,00 €	468,86 €



Einreihiger Stall mit Standardmaßen. Vorderseite Türen, Rückseite Fenster (Mehrpreis). Hell und luftig durch Lichtplatten am Giebel und Windnetz vorne. Die Futterluke in der Front (Mehrpreis) ermöglicht einfache Kraftfuttergabe.



Frachtkosten nach Absprache.

RS 20



Bild 1



Pferdeställe

„Modul“

Ein- und zweireihig,
preiswert und
pferdegerecht

Made in Germany

Bild 2



Bild 3



Pferdestall „Modul“ zweireihig



Bild 1

Freitragender Stall mit Nagelbindern



Bild 2

Stall mit Douglasienholz und Lichtband



Bild 3

Helle und luftige Stallgasse mit Lichtfirst

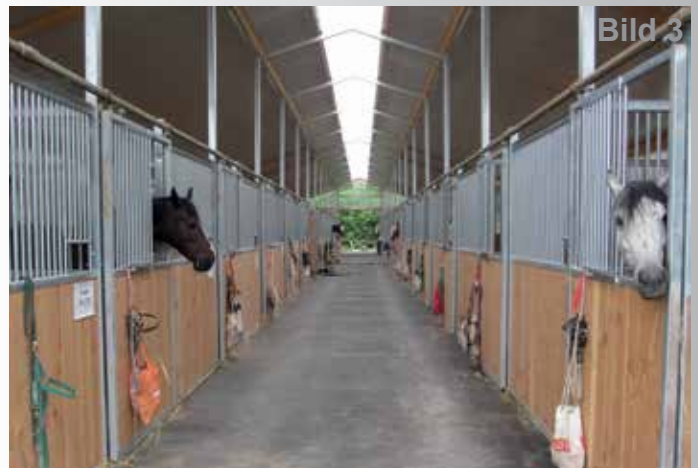

Bild 4

Pferdestall Modul mit Sichtmauerwerk

Säulenbauweise • Flexibel gestaltbar

Außenboxenstall „Modul“ einreihig

Bild 1



Geräumige, helle Außenboxen mit Schiebetüren und Douglasienholz

Bild 2



Pferdestall mit
Vorderfronten „Komfort Line“

Bild 3



Auch mit Denya-Hartholz lieferbar

Bild 4



Pferdestall mit Futterluke

Preiswert und praktisch

Gestaltung nach Wunsch



Pferdestall „Modul“ mit Denya-Hartholz



Modulstall mit Paddock



Pferdeboxen „Oxford“ mit Durchfressgitter



Pferdestall „Modul“ mit Außenboxentüren und Fenstern

Individuelle Designs bei allen Modellen möglich

PFERDESTALL-FENSTER

Art.-Nr.	Artikel		Preis zzgl. MwSt.	Preis inkl. MwSt.
000116	Pferdestall-Drehfenster , Rahmen aus RP-Profil, verzinkt, 100 cm breit x 100 cm hoch, mit Sicherheitsglas, Alu-Rahmeneinfassung und Gummidichtung, mit Windhaken. Das Drehfenster kann in drei Stellungen arretiert werden. Dadurch ist im Winter eine Mindestlüftung möglich. Gewicht: 30 kg.	Stk	394,00 €	468,86 €
000119	Schutzgitter, abnehmbar , 100 cm breit x 100 cm hoch (gerade)	Stk	139,00 €	165,41 €
000932	Schutzgitter, abnehmbar , Sondermaß (gerade)	m ²	187,00 €	222,53 €
000933	Schutzgitter, separat schwenkbar , 100 cm breit x 100 cm hoch	Stk	326,00 €	387,94 €
000114	Pferdestall-Dreh-Kippfenster , Rahmen aus RP-Profil, verzinkt, 100 cm breit x 100 cm hoch, mit Sicherheitsglas, Alu-Rahmeneinfassung und Gummidichtung, Fenster zum Kippen nach innen, mit abgekröpftem Schutzgitter und Windhaken	Stk	721,00 €	857,99 €
000175	Rundgriff , innen und außen	Stk	50,80 €	60,45 €
000170	Schloss , ohne Profilzylinder	Stk	106,00 €	126,14 €
SU1021	Profilzylinder (Schloss)	Stk	41,00 €	48,79 €
	Mehrpreis für Einzelanfertigungen oder Sondermaße , bis 3 Stk			10%



Verschlüsse:

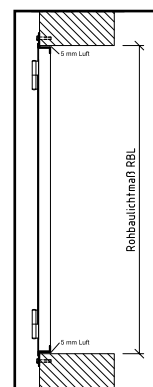

Wir fertigen die Drehfenster mit 1 cm Untermaß in Höhe und Breite.
 → Drehfenster 100 cm x 100 cm (Maueröffnungsmaß)
 ≙ Außenmaß des Fensters (Zarge) 99 x 99 cm

KUNSTSTOFF-STALLFENSTER

Kunststoff-Stallfenster (Sattelkammer), mit Isolierverglasung, Rahmen weiß

Art.-Nr.	Artikel	Preis zzgl. MwSt.	Preis inkl. MwSt.
017915	Kippfenster , 100 cm x 100 cm	193,00 €	229,67 €
017940	Dreh-Kippfenster , 100 cm x 100 cm	265,00 €	315,35 €
000930	Schutzgitter, abnehmbar für Kippfenster, zur Befestigung an der Wand innen oder außen	225,00 €	267,75 €

Andere Maße auf Anfrage.

Fenster einschiebig

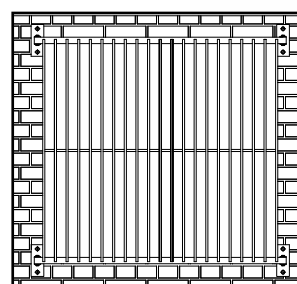
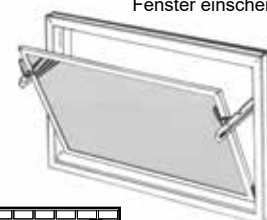

Wir empfehlen Kunststoffenster für Sattelkammern und Nebenräume. Bei Verwendung im Pferdebereich muss ein Schutzgitter vor diese Fenster gesetzt werden!

STALLTÜREN und -TORE

Wir fertigen alle Türen und Tore aus einem stabilen Rohrrahmen-Profil (RP). Die Zarge besteht aus Winkelstahl 60 mm x 60 mm. Alle Stahlteile sind feuerverzinkt, um eine lange Nutzungsdauer zu gewährleisten.

Diese Ausführungen sind lieferbar:

- **unisoliert:** außen mit Nut- und Federbrettern (19 mm)
- **mit Vollholzfüllung:** massive, schlagfeste Douglasienholzbohlen mit isolierender Wirkung (empfehlenswert)
- **isoliert:** außen Nut- und Federbretter, innen wasserfest verleimte Waikoplanplatte, dazwischen 40 mm Isolierung
- **ohne Füllung** (nur Rahmen)

Bei Drehtüren / -toren geben Sie bitte an, ob diese auf Mauerwerk oder Holz befestigt werden. So können wir das passende Befestigungsmaterial mitliefern. Auf Wunsch legen wir auch spezielle Befestigungsflacheisen für die Montage auf Mauerwerk bei. Die auf der Auftragsbestätigung angegebenen Maße sind die lichten Öffnungsmaße im Mauerwerk. Wir fertigen mit 1 Zentimeter Untermaß in Höhe und Breite.

Schiebetüren und -tore werden standardmäßig 20 cm breiter und 5 cm höher als die lichten Maße gefertigt, damit die Öffnung komplett überdeckt wird. Für die Helm-Laufwerke und die Schiene müssen noch zusätzlich 20 cm Platz nach oben eingeplant werden.

Für alle Türen und Tore bieten wir Fenster in beliebiger Höhe an. Hierfür verwenden wir Scheiben aus schlagfestem Plexiglas, isolierenden Doppelstegplatten oder aus Sicherheitsglas. Sonderwünsche wie Rautenfenster, Rundbogen, Muschelgriffe, Geh Türen im Tor usw. sind ebenfalls lieferbar.

Der Preis für eine Tür bzw. ein Tor berechnet sich nach der Größe (qm) zzgl. Sonderoptionen. Alle Beschläge, Befestigungen und Türdrücker bzw. Griffe sind im Preis enthalten. Gerne erstellen wir Ihnen ein individuelles Angebot!



Drehtor mit Vollholz und Fenstern in Sonnenstrahl-Optik



Drehtor mit Denya-Hartholz und Bogenfenster (Preis auf Anfrage)



Drehtor mit Gehflügel und Rautenfenstern



Schiebetor, unisoliert

SCHIEBETÜREN und -TORE

Art.-Nr.	Artikel		Preis zzgl. MwSt.	Preis inkl. MwSt.
SU1113	Schiebetür, unisoliert, einteilig, max. 2,20 m breit	m ²	218,00 €	259,42 €
SU1013V	Schiebetür mit Vollholzfüllung (Douglasie, 36 mm stark)	m ²	285,00 €	339,15 €
SU1150	Schiebetür, ohne Füllung, max. 2,20 m breit	m ²	133,00 €	158,27 €
SU1118	Schiebetor, unisoliert, zweiteilig, bis 12 m ²	m ²	204,00 €	242,76 €
SU1105	Schiebetor, unisoliert, zweiteilig, 12 - 20 m ²	m ²	182,00 €	216,58 €
SU1106	Schiebetoranlage, unisoliert, über 20 m ²	m ²	158,00 €	188,02 €
SU1018V	Schiebetor mit Vollholzfüllung (Douglasie, 36 mm stark), bis 12 m ²	m ²	241,00 €	286,79 €
SU1005V	Schiebetor mit Vollholzfüllung (Douglasie, 36 mm stark), ab 12 m ²	m ²	226,00 €	268,94 €
SU1151	Schiebetor, ohne Füllung, zweiteilig, bis 12 m ²	m ²	153,00 €	182,07 €
SU1152	Schiebetor, ohne Füllung, zweiteilig, 12 - 20 m ²	m ²	133,00 €	158,27 €
SU1007	Haken-Absperrschloss (zum Abschließen d. Tores von innen und außen)	Stk	241,00 €	286,79 €
	sonstiges Zubehör wie bei Drehtoren s.S. 40			
SU1000	Laufwerk, Grundpreis pro Tür (einteilig)	Stk	136,00 €	161,84 €
SU1003	Laufwerk, Grundpreis pro Tor (zweiteilig)	Stk	243,00 €	289,17 €
SU1002	Laufschiene mit Wandhalter (einfach)	lfm	45,00 €	53,55 €
006505	Abdeckblech über C-Schiene	lfm	27,00 €	32,13 €
SU1055	Seitliches Einlaufblech bis 3,00 m Länge	Stk	150,00 €	178,50 €
SU1056	Seitliches Einlaufblech über 3,00 m Länge	Stk	220,00 €	261,80 €

Frachtkosten nach Absprache.

RS 20

DREHTÜREN und -TORE

Stalltüren und -tore, Zarge aus Z-Profil, verzinkt, auf Holz oder Mauerwerk. Rahmen aus RP-Profil, verzinkt. Außen mit Nut- und Federbrettern, alternativ mit Douglasie-Vollholzfällung. Auch isoliert oder ohne Fällung lieferbar.

Art.-Nr.	Artikel		Preis zzgl. MwSt.	Preis inkl. MwSt.
SU1074	Drehtür, unisoliert, ab 2 m ²	m ²	326,00 €	387,94 €
SU1095	Drehtür, unisoliert, zweiteilig (waagrecht geteilt), ab 2 m ²	m ²	413,00 €	491,47 €
SU1011V	Drehtür mit Vollholzfällung (Douglasie, 36 mm stark)	m ²	343,00 €	408,17 €
SU1012V	Drehtür mit Vollholzfällung (Douglasie, 36 mm stark), zweiteilig (waagr. geteilt)	m ²	437,00 €	520,03 €
SU1130	Drehtür, ohne Fällung, ab 2 m ²	m ²	272,00 €	323,68 €
SU1131	Drehtür, ohne Fällung, zweiteilig (waagrecht geteilt), ab 2 m ²	m ²	373,00 €	443,87 €
SU1079	Drehtor, unisoliert, senkrecht geteilt (Gehflügel DIN links oder rechts), ab 4 m ²	m ²	256,00 €	304,64 €
SU1081	Drehtor, unisoliert, senkrecht geteilt (Gehflügel DIN links oder rechts), ab 12 m ²	m ²	231,00 €	274,89 €
SU1014V	Drehtor mit Vollholzfällung (Douglasie, 36 mm stark), senkrecht geteilt	m ²	285,00 €	339,15 €
SU1001V	Drehtor mit Vollholzfällung (Douglasie, 36 mm stark), senkrecht geteilt, ab 12 m ²	m ²	265,00 €	315,35 €
SU1140	Drehtor, ohne Fällung, senkrecht geteilt (Gehflügel DIN links oder rechts), ab 4 m ²	m ²	209,00 €	248,71 €
SU1141	Drehtor, ohne Fällung, senkrecht geteilt (Gehflügel DIN links oder rechts), ab 12 m ²	m ²	178,00 €	211,82 €

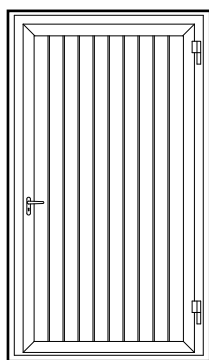

Drehtür einteilig

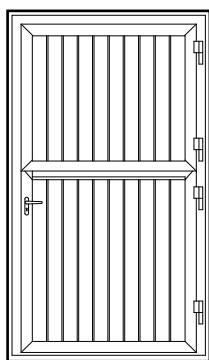

Drehtür waagrecht unterteilt

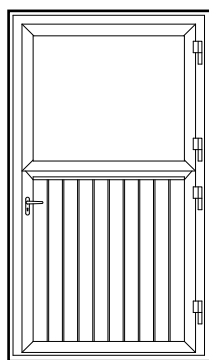

Drehtür waagrecht unterteilt mit Fenster

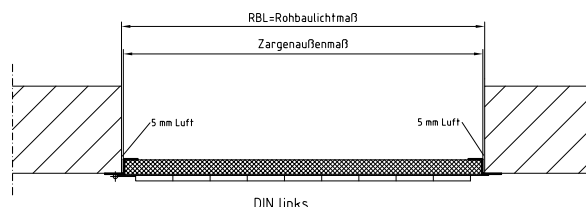

Welchen Anschlag hat Ihre Tür?

Stellen Sie sich auf die Seite, auf welcher Sie die Tür gegen sich aufziehen (öffnen).

DIN links: die Scharniere links

DIN rechts: die Scharniere rechts

Preisbeispiel: Drehtor 3,00 x 3,00 m (Vollholz) = 9,00 qm / 9 qm x 285,- €/m² = 2.565,- € zzgl. MwSt.

ZUBEHÖR für STALLTÜREN und -TORE

Art.-Nr.	Artikel		Preis zzgl. MwSt.	Preis inkl. MwSt.
SU1015	Waagrechte Teilung, pro Tür bzw. Torflügel	Stk	303,00 €	360,57 €
SU1023	Fenster starr, ohne Scheibe, pro Tür bzw. Torflügel	Stk	103,00 €	122,57 €
SU1024	Kipfenster (nach innen), pro Tür bzw. Torflügel	Stk	278,00 €	330,82 €
SU1016	Fenster mit Sonnenstrahl-Optik, inkl. Sicherheitsglasscheibe, pro Tor	Stk	758,00 €	902,02 €
SU1022	Rautenfenster 80 cm x 80 cm, pro Tür bzw. Torflügel	Stk	229,00 €	272,51 €
SU1060	Doppelsteg-Lichtplatten, 16 mm stark	m ²	66,00 €	78,54 €
SU10611	Sicherheitsglas mit Alu-Rahmeneinfassung	m ²	105,00 €	124,95 €
SU10891	Plexiglas, 3 mm stark, schlagfest, mit Alu-Rahmeneinfassung	m ²	99,00 €	117,81 €
0001101	Plexiglas, 5 mm stark, schlagfest, mit Alu-Rahmeneinfassung	m ²	132,00 €	157,08 €
SU1025	Gehtür im Torflügel	Stk	451,00 €	536,69 €
SU1092	Muschelgriff, beidseitig	Stk	170,00 €	202,30 €
SU1021	Profilzylinder	Stk	41,00 €	48,79 €
SU1027	Sturmhaken	Stk	24,00 €	28,56 €
000195	Magnet-Türfeststeller, normal (Haltekraft 20 kg)	Stk	18,00 €	21,42 €
000196	Magnet-Türfeststeller, groß (Haltekraft 35 kg)	Stk	35,00 €	41,65 €
000197	Bodenstecker zum Arretieren des geöffneten Torflügels	Stk	45,00 €	53,55 €

Frachtkosten nach Absprache.

RS 20

PFERDEBOXEN-AUSSENTÜREN

Pferdeboxen-Außentür, Typ GSD

- Waagrecht geteilt, Rahmen und Winkelzarge verzinkt
- Oberteil mit **Sicherheitsglas, Alu-Rahmeneinfassung und Gummidichtung**, ohne **Schutzgitter**
- Unterteil 1,30 m hoch, mit **Holzfüllung**, mit Schnappschloss (von innen und außen bedienbar)
- mit Windhaken zur Fixierung der geöffneten Türe
- DIN links oder rechts (bitte angeben)

Art.-Nr.	Artikel	Preis zzgl. MwSt.	Preis inkl. MwSt.
000184	Pferdeboxen-Außentür 1,20 m x 2,20 m mit Hartholzfüllung (wird nicht angenagt)	930,00 €	1.106,70 €
000184D	Pferdeboxen-Außentür 1,20 m x 2,20 m mit Douglasienvollholzfüllung (Dieses Holz ist preiswerter und durch seine helle Farbe optisch sehr ansprechend, wird jedoch von den Pferden manchmal angenagt und zerkratzt.)	892,00 €	1.061,48 €
000184H	Pferdeboxen-Außentür 1,20 m x 2,45 m mit Hartholzfüllung (wird nicht angenagt)	971,00 €	1.155,49 €
000185D	Pferdeboxen-Außentür 1,20 m x 2,45 m mit Douglasienvollholzfüllung	935,00 €	1.112,65 €
000188	Schutzgitter für Pferdeboxen-Außentür 1,20 x 2,20 m	139,00 €	165,41 €
000189	Schutzgitter für Pferdeboxen-Außentür 1,20 x 2,45 m	145,00 €	172,55 €
000170	Schloss ohne Profilzylinder, im Ober- oder Unterteil der Tür	106,00 €	157,94 €
SU1021	Profilzylinder (Schloss)	41,00 €	48,79 €
000185	Verbindungsriegel (Oberflügel/Unterflügel)	14,10 €	16,78 €
000196	Magnet-Türfeststeller groß (Haltekraft 35 kg)	35,00 €	41,65 €
160580	Fallenschloß (Ersatzteil)	58,00 €	69,02 €

(Laut Leitlinien zur Beurteilung von Pferdehaltung müssen Türen mind. 1,4 x Widerristhöhe hoch sein.)



Holz kann schwinden (besonders Denya). Das ist kein Mangel. Auf Wunsch können wir das Holz nachspannen, die Kosten werden nach Aufwand berechnet.



Pferdeboxen-Außentür, waagrecht geteilt,
mit Denya-Hartholz und Fenster mit
Sicherheitsglas



Windhaken (Standard)



Verbindungsriegel
(Oberflügel / Unterflügel)



Pferdeboxen-Außentür, waagrecht geteilt,
mit Douglasienvollholz und Fenster mit
Plexiglas und Schutzgitter

Auf Wunsch können die Türen auch mit Oberlicht (fest oder kippar) geliefert werden. Mehrpreise auf Anfrage.



Wir fertigen die Außenboxentüren mit 1 cm Untermaß in Höhe und Breite.

→ Außenboxentür 120 cm x 220 cm (Maueröffnungsmaß) ≙ Außenmaß der Tür (Zarge) 119 x 219 cm.

LAMELLENTÜREN

Weich-PVC-Lamellen als Rollenware, Kanten abgerundet

Weich-PVC-Lamellentüren schützen vor Zugluft, Wind und Kälte, im Sommer auch vor Fliegen.

Alternativ zu den aufgeführten Befestigungssystemen ist auch eine Montage zwischen zwei Kanthölzern möglich.

Art.-Nr.	Artikel		Preis zzgl. MwSt.	Preis inkl. MwSt.
049020	Weich-PVC (Meterware), 30 cm breit x 3 mm dick (1,1 kg / lfm)	lfm	7,00 €	8,33 €
049021	Weich-PVC-Rolle 25 m, 30 cm breit x 3 mm dick (27,7 kg, lfm à 6,32 €)	Stk	158,00 €	188,02 €
049022	Weich-PVC-Rolle 50 m, 30 cm breit x 3 mm dick (55,4 kg, lfm à 6,30 €)	Stk	315,00 €	374,85 €

RS 20

GW9351	Befestigungssystem 125 cm breit, 6 Bleche zum Einhängen, verzinkt	Stk	31,60 €	37,60 €
GW9353	Befestigungssystem 100 cm breit, 5 Bleche zum Einhängen, verzinkt	Stk	27,00 €	32,13 €
GW9350	Befestigungssystem 150 cm breit, 7 Bleche zum Einhängen, verzinkt	Stk	36,30 €	43,20 €
GW9294	Seitenverschiebbares Befestigungssystem für Türbreite 1,50 m (7 Streifen) Die Lamellen werden an eine Trägerschiene gehängt, welche in einer Alu-C-Schiene verschoben wird. Laufwagen mit kugelgelagerten Laufrollen aus Polyamid für leichte und ruhige Bedienung.	Stk	149,00 €	177,31 €
GW9293	Seitenverschiebbares Befestigungssystem für Türbreite 2,00 m (10 Streifen)	Stk	193,00 €	229,67 €
GW9292	Seitenverschiebbares Befestigungssystem für Türbreite 3,00 m (14 Streifen)	Stk	237,00 €	282,03 €
049026	Zuschnitt der PVC-Lamellen und Anbringung der Bleche (pro Streifen)	Stk	4,50 €	5,36 €

049030	Lamellenvorhang für 1 Türe 1,20 m breit x 2,20 m hoch (ohne Montage) <i>bestehend aus:</i> <ul style="list-style-type: none"> • 13,50 m Weich-PVC-Lamellen 30 cm x 3 mm (6 x 2,25 m) • 1 Befestigungssystem 1,25 m lang mit 6 Blechen • inkl. Zuschnitt 	Stk	160,00 €	190,40 €
049031	Lamellenvorhang für 1 Türe 1,20 m breit x 2,45 m hoch (ohne Montage) <i>bestehend aus:</i> <ul style="list-style-type: none"> • 15,00 m Weich-PVC-Lamellen 30 cm x 3 mm (6 x 2,50 m) • 1 Befestigungssystem 1,25 m lang mit 6 Blechen • inkl. Zuschnitt 	Stk	172,00 €	204,68 €



Rechenbeispiel für eine Tür



1,20 m breit x 2,20 m hoch:
10 cm Überlappung: $1,20 \text{ m} : 0,20 \text{ m} = 6$ Lamellen
6 Lamellen x 2,25 m Länge = 13,50 lfm
(30 cm breit, 3 mm dick)



Frachtkosten nach Absprache.

RS 20

LAUFWERK für Schiebetüren - Einzelteile

Art.-Nr	Artikel			Preis zzgl. MwSt.	Preis inkl. MwSt.
006500	LAUFSCHIENE (Profil 400) 6,00 m lang, verzinkt		lfm	19,20 €	22,85 €
006501	LAUFSCHIENE (Profil 400) 6,00 m lang, blank		lfm	10,80 €	12,85 €
006520	WANDMUFFEN, verzinkt, mit Schlüsselschrauben		Stck	9,00 €	10,71 €
006521	DECKENMUFFEN, verzinkt, mit Schlüsselschrauben		Stck	9,00 €	10,71 €
006560	HÖHENVERSTELLBARE MUFFE, verzinkt		Stck	13,10 €	15,59 €
006570	WANDBEFESTIGUNGSWINKEL für höhenverstellbare Muffe, verlängert, verzinkt, mit Schlüsselschrauben		Stck	13,10 €	15,59 €
006555	WANDBEFESTIGUNGSWINKEL für höhenverstellbare Muffe, einfach, verzinkt, mit Schlüsselschrauben		Stck	9,00 €	10,71 €
006530	ROLLAPPARAT (Laufwagen) mit 2 Achsen		Stck	39,60 €	47,12 €
006538	ROLLAPPARAT (Laufwagen) mit 1 Achse		Stck	23,40 €	27,85 €
006540	SCHIENENSTOPPER		Stck	9,00 €	10,71 €
006510	VERBINDUNGSMUFFE, verzinkt		Stck	15,40 €	18,33 €
006511	ÜBERSTECKMUFFE mit einer Schraube, verzinkt		Stck	6,60 €	7,85 €
006512	ÜBERSTECKMUFFE mit einer Schraube, blank		Stck	5,90 €	7,02 €
006550	DOPPELWANDMUFFEN, verzinkt, mit Schlüsselschrauben		Stck	41,70 €	49,62 €
006551	DOPPELDECKENMUFFEN, verzinkt, mit Schlüsselschrauben		Stck	41,70 €	49,62 €
006552	WANDMUFFE, rechts, verzinkt, mit Schlüsselschrauben		Stck	19,10 €	22,73 €
006553	WANDMUFFE, links, verzinkt, mit Schlüsselschrauben		Stck	19,10 €	22,73 €
006554	WANDMUFFE nach unten verlängert, verzinkt, mit Schlüsselschrauben		Stck	12,80 €	15,23 €
006505	ABDECKBLECH für C-Schiene (einfach)		lfm	27,00 €	32,13 €
160020	VERSCHLUSSKEIL		Stck	17,00 €	20,23 €

WEIDEZAUNTORE

Als sichere und stabile Abtrennung von Weiden und Koppeln sind Stahl-Weidezauntore am besten geeignet. Sie sind aus feuerverzinktem Stahlrohr gefertigt und werden inklusive aller Montageteile geliefert. Die Stahlrohre sind jeweils bis zu 1,00 m ausziehbar und so individuell an jeden Montageort anzupassen.

Art.-Nr.	Artikel	Preis zzgl. MwSt.	Preis inkl. MwSt.
	Weidezauntor, 5-rohrig, ausziehbar, Höhe 1,10 m, inkl. aller Montageteile		
164202	1,00 m - 2,00 m, 19 kg	147,00 €	174,93 €
164203	2,05 m - 3,00 m, 35 kg	165,00 €	196,35 €
164304	3,05 m - 4,00 m, 45 kg	184,00 €	218,96 €
164405	4,05 m - 5,00 m, 55 kg	237,00 €	282,03 €
164506	5,05 m - 6,00 m, 60 kg	275,00 €	327,25 €
G990102	Elektrifizierungsset	41,00 €	45,22 €

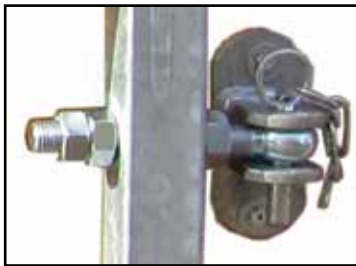
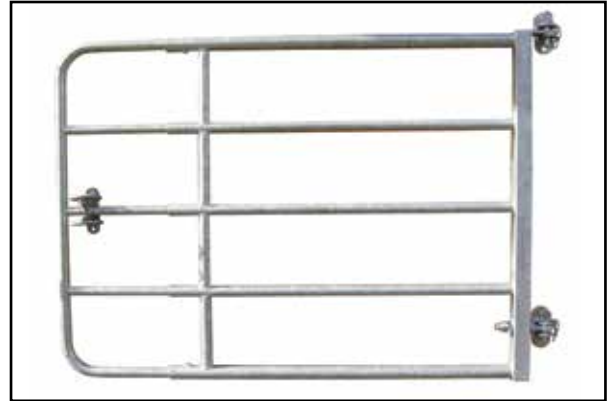

Massive, leicht verstellbare Aufhängung für alle Pfosten

Art.-Nr. FE2102
Preis zzgl. MwSt. 21,00 €
Preis inkl. MwSt. 24,99 €

Schloss mit Sicherheitsbügel zur Vermeidung von Verletzungen

Auch einzeln erhältlich:

Art.-Nr. 164116
Preis zzgl. MwSt. 17,00 €
Preis inkl. MwSt. 20,23 €



Stützrad für Weidezauntore, zum Entlasten der Pfosten bei breiten Toren

Art.-Nr. 303452
Preis zzgl. MwSt. 44,10 €
Preis inkl. MwSt. 52,48 €



Art.-Nr.	Artikel	Preis zzgl. MwSt.	Preis inkl. MwSt.
	Weidezauntor, 4-rohrig, ausziehbar, Höhe 1,10 m, inkl. aller Montageteile		
164110	1,40 m - 2,00 m, 26 kg	125,00 €	148,75 €
164111	2,00 m - 3,00 m, 34 kg	135,00 €	160,65 €
164112	3,00 m - 4,00 m, 44 kg	150,00 €	178,50 €
164113	4,00 m - 5,00 m, 53 kg	190,00 €	226,10 €
164114	5,00 m - 6,00 m, 61 kg	225,00 €	267,75 €



PANEL-DACH „Compact“

Der leichte Weideunterstand für Pferde in Rundbogenform

- Die Dachkonstruktion wird auf Panels montiert
- Ideal auch zum Lagern von Maschinen oder Heu
- Als zusätzlichen Wetterschutz für die Seiten und den Giebel sind Planen oder Windschutznetze mit Ösen lieferbar
- Einfache und schnelle Montage mit 2 Personen in etwa 2 Stunden
- Hochwertige Plane 640 g/m²



Art.-Nr.	Artikel		Preis zzgl. MwSt.	Preis inkl. MwSt.
313080	Panel-Dach „Compact“ 3,00 m x 3,60 m (ohne Panels), Höhe 3,25 m	Stk	754,00 €	897,26 €
313090	Panel-Dach „Compact“ 6,00 m x 3,60 m (ohne Panels), Höhe 3,25 m	Stk	1.508,00 €	1.794,52 €
313081	Wetterschutzplane Giebelseite 3,60 m x 3,25 m	Stk	274,00 €	326,06 €
313082	Wetterschutzplane Seitenteil 3,00 m x 1,66 m	Stk	185,00 €	220,15 €
313083	Wetterschutzplane Seitenteil 6,00 m x 1,66 m	Stk	335,00 €	398,65 €
313084	Windschutznetz Giebelseite 3,60 m x 3,25 m	Stk	226,00 €	268,94 €
313085	Windschutznetz Seitenteil 3,00 m x 1,66 m	Stk	174,00 €	207,06 €
313086	Windschutznetz Seitenteil 6,00 m x 1,66 m	Stk	323,00 €	384,37 €
172400	T-Pfosten, grün, Länge = 2,40 m, lackiert	Stk	16,80 €	19,99 €
335041	Spanngummi	Stk	0,76 €	0,90 €



Unbedingt auf ausreichende Sturmsicherung achten! Wir empfehlen an allen 4 Ecken T-Pfosten (2,40 m lang) einzuschlagen und mit in die beiden Ketten einzubinden.

MOBILE BOXEN mit Überdachung



Mobile Pferdeboxen aus Panels haben über Jahre ihre Praxistauglichkeit bewiesen. Planenüberdachungen erweitern jetzt den Anwendungsbereich, indem sie Tieren in den Boxen auch Schutz vor Regen und Sonne bieten. Freiluft-Boxenanlagen werden hiermit möglich, genauso wie mobile Unterstände für die Weidehaltung.

Art.-Nr.	Artikel		Preis zzgl. MwSt.	Preis inkl. MwSt.
313042	Panel-Dach mit vier Pfosten 3,00 m x 3,60 m (ohne Panels)	Stk	1.301,00 €	1.548,19 €
313052	Panel-Dach mit 6 Pfosten 6,00 m x 3,60 m (ohne Panels)	Stk	2.352,00 €	2.798,88 €
313070	Erdnägel 400 x 16 mm (extra bestellen)	Stk	8,50 €	10,12 €
161555	Erdnägel (Spreizdübel) 500 x 20 mm (extra bestellen)	Stk	15,00 €	17,85 €
313066	Wetterschutzplane für Panel-Dach, Giebelseite (3,60 m)	Stk	410,00 €	487,90 €
313067	Wetterschutzplane für Panel-Dach 3,00 x 3,60 m, Seitenteil Länge = 3,00 m	Stk	210,00 €	249,90 €
313068	Wetterschutzplane für Panel-Dach 6,00 x 3,60 m, Seitenteil Länge = 6,00 m	Stk	385,00 €	459,34 €
313060	Windschutznetz für Panel-Dach, Giebelseite 3,60 m	Stk	310,00 €	368,90 €
313061	Windschutznetz für Panel-Dach 3,00 m x 3,60 m, Seitenteil Länge = 3,00 m	Stk	175,00 €	208,25 €
313062	Windschutznetz für Panel-Dach 6,00 m x 3,60 m, Seitenteil Länge = 6,00 m	Stk	316,00 €	376,04 €
335041	Spanngummi (für Giebelseite = 23 Stück, Längsseite 3,00 m = 22 Stück, Längsseite 6,00 m = 32 Stück), für Plane oder Netz (extra bestellen)	Stk	0,76 €	0,90 €

STURMSICHERUNG



**Unbedingt auf ausreichende Sturmsicherung achten!
Nicht ohne Panels verwenden!**



Bis auf den Boden durchgehende Vierkantpfosten für optimale Standfestigkeit

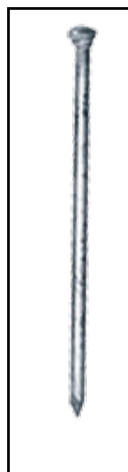

Erdnägel
400 mm lang

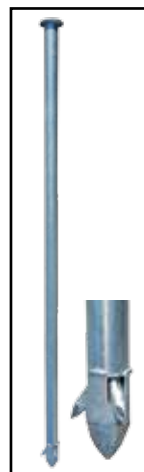

Spreizdübel
500 mm lang



Standfüße ermöglichen eine sichere Verankerung mittels Erdnägeln

ZAUNELEMENTE "PANELS", feuerverzinkt

Zaunelement Panel

- zum Bau mobiler Boxenanlagen für Pferde, Round Pens
- Flach-Ovalrohr 50 x 30 für höchste Stabilität bei geringem Gewicht
- Kettenverschluss für schnelle Verbindung auch in unebenem Gelände



Laut FN sind für Pferde lichte Rohrabstände zwischen 5 und 30 cm zu vermeiden!

PANELS „Standard“

Die Meistverkauften - sofort ab Lager lieferbar!

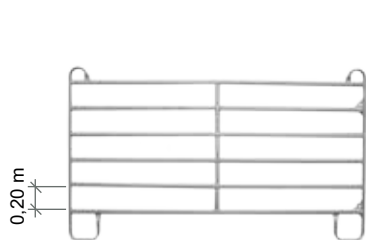

Panel

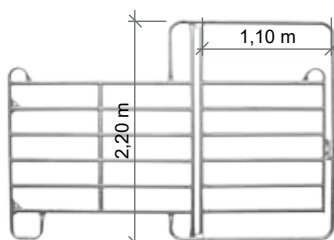

Panel mit Tor

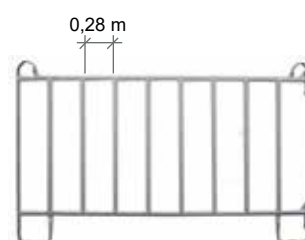

Panel mit Durchfressgitter

Art.-Nr.	Artikel	Länge	Höhe	Gewicht	Preis zzgl. MwSt.	Preis inkl. MwSt.
164510	Panel „Standard“ 6-rohrig	240 cm	160 cm	33 kg	122,00 €	145,18 €
164520	Panel „Standard“ 6-rohrig	300 cm	160 cm	39 kg	134,00 €	159,46 €
164530	Panel „Standard“ 6-rohrig	360 cm	160 cm	47 kg	167,00 €	198,73 €
164540	Panel „Standard“ mit Tor, 6-rohrig	240 cm	220 cm	51 kg	209,00 €	248,71 €
164550	Panel „Standard“ mit Tor, 6-rohrig	300 cm	220 cm	57 kg	226,00 €	268,94 €
164560	Panel „Standard“ mit Tor, 6-rohrig	360 cm	220 cm	65 kg	248,00 €	295,12 €
164590	Panel mit Durchfressgitter	300 cm	160 cm	39 kg	145,00 €	172,55 €
164580	Panel mit Durchfressgitter und Tor	300 cm	220 cm	51 kg	228,00 €	271,32 €
Longierzirkel, Durchmesser ca. 16 m, aus 16 Panels und 1 Panel mit Tor (je 3,00 m) 6-rohrig					2.369,00 €	2.819,11 €
Ab 5 Panels - 10 % Rabatt, ab 20 Panels - 15 % Rabatt						

PANELS „Profi“

Extra stabil

Extra stabile Ausführung

Zwei Rohre um 90° gedreht für noch mehr Seitenstabilität

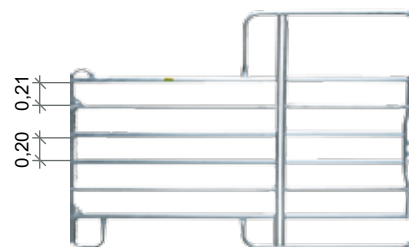
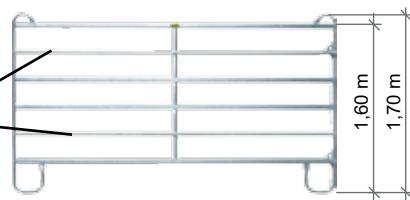

Art.-Nr.	Artikel	Länge	Höhe	Gewicht	Preis zzgl. MwSt.	Preis inkl. MwSt.
310202	Panel „Profi“ 6-rohrig	240 cm	160 cm	33 kg	148,00 €	176,12 €
310200	Panel „Profi“ 6-rohrig	300 cm	160 cm	39 kg	167,00 €	198,73 €
310201	Panel „Profi“ 6-rohrig	360 cm	160 cm	47 kg	203,00 €	241,57 €
310203	Panel „Profi“ 6-rohrig	400 cm	160 cm	51 kg	231,00 €	274,89 €
310204	Panel „Profi“ mit Tor, 6-rohrig	240 cm	220 cm	51 kg	280,00 €	333,20 €
310205	Panel „Profi“ mit Tor, 6-rohrig	300 cm	220 cm	57 kg	300,00 €	357,00 €
310208	Panel „Profi“ mit Tor, 6-rohrig	360 cm	220 cm	65 kg	327,00 €	389,13 €

PANELS 4-rohrig

Gemäß den Leitlinien zur Pferdehaltung

Alle Rohrabstände in Übereinstimmung mit den Vorgaben der FN und den Leitlinien zur Pferdehaltung des BMEL (Bundesministerium für Ernährung und Landwirtschaft), dringend empfohlen beim dauerhaften Einbau der Panels!

Art.-Nr.	Artikel	Länge	Preis zzgl. MwSt.	Preis inkl. MwSt.
164410	Panel 4-rohrig	240 cm	112,00 €	133,28 €
164420	Panel 4-rohrig	300 cm	125,00 €	148,75 €
164430	Panel 4-rohrig	360 cm	150,00 €	178,50 €
164440	Panel mit Tor, 4-rohrig	240 cm	190,00 €	226,10 €
164450	Panel mit Tor, 4-rohrig	300 cm	220,00 €	261,80 €
164460	Panel mit Tor, 4-rohrig	360 cm	230,00 €	273,70 €



PANELS 3-rohrig

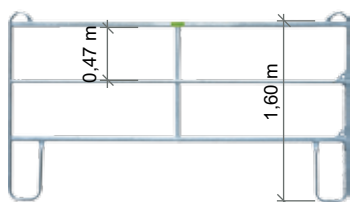

Art.-Nr.	Artikel	Länge	Höhe	Ge- wicht	Preis zzgl. MwSt.	Preis inkl. MwSt.
310243	Panel 3-rohrig	240 cm	160 cm	22 kg	120,00 €	142,80 €
310240	Panel 3-rohrig	300 cm	160 cm	25 kg	139,50 €	166,01 €
310241	Panel 3-rohrig	360 cm	160 cm	28 kg	162,00 €	192,78 €
310242	Panel mit Tor (3-rohr.)	300 cm	220 cm	44 kg	247,00 €	293,93 €

SICHERHEITS-PANELS

Gemäß den Leitlinien zur Pferdehaltung

- Alle Rohrabstände in Übereinstimmung mit den Leitlinien zur Pferdehaltung des BMEL (Bundesministerium für Ernährung und Landwirtschaft)
- Dringend empfohlen beim dauerhaften Einbau der Panels
- Durchtrittssicher im unteren Bereich
- Große Rohrabstände im oberen Bereich. Dadurch kein Hängenbleiben möglich.

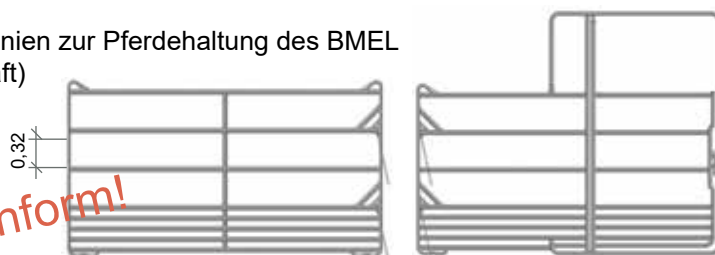

Art.-Nr.	Artikel	Länge	Höhe	Gewicht	Preis zzgl. MwSt.	Preis inkl. MwSt.
310270	Sicherheits-Panel (1 Mittelstrebe)	300 cm	160 cm	48 kg	266,00 €	316,54 €
310271	Sicherheits-Panel (2 Mittelstreben)	360 cm	160 cm	58 kg	318,50 €	379,02 €
310272	Sicherheits-Panel mit Tor	300 cm	240 cm	67 kg	408,00 €	485,52 €
310273	Sicherheits-Panel mit Tor (1 Mittelstrebe)	360 cm	240 cm	77 kg	473,00 €	562,87 €

Anschraubteil und Verbinder für Panels



Art.-Nr.	Artikel	Preis zzgl. MwSt.	Preis inkl. MwSt.
310260	Anschraubteil für Panel (zur Befestigung von Panels an Wand und Boden)	8,00 €	9,52 €
310262	Panel-Verbinder	8,00 €	9,52 €



Paneln sind auch in 1,45 m hoch (5-rohrig) und 1,85 m hoch (8-rohrig) lieferbar. Preis auf Anfrage.

LAUFSTÄLLE - GRUPPENHALTUNG

Die „**Leitlinien zu Beurteilung von Pferdehaltung unter Tierschutzgesichtspunkten**“ unterscheiden bei der Gruppenhaltung zwischen Einraum- und Mehrraumlaufställen. Im Gegensatz zum Einraumlaufstall wird beim Mehrraumlaufstall eine Gliederung in verschiedene Funktionsbereiche (z.B. Fress-, Lauf- und Liegebereich) vorgenommen. Somit werden den Pferden Bewegungsanreize vermittelt und eine Benachteiligung rangniedrigerer Tiere wird vermieden. In eine solche Gliederung sollte möglichst ein Auslauf einbezogen werden. Dadurch wird eine wirksame räumliche Trennung der Funktionsbereiche erreicht. In Mehrraumlaufställen ohne Auslauf wird die pferdegerechte Gliederung deutlich erschwert und die Pferde erhalten weniger Bewegungsanreize.

Mindestmaße für die Gruppenhaltung am Beispiel dreier Widerristhöhen		1,48 m	1,68 m	1,75 m
Liegefläche/Pferd (m ²) im geschlossenen Laufstall (ohne Auslauf)	$\geq (Wh \times 2)^2$	8,76	11,29	12,25
Liegefläche/Pferd (m ²) im Einraum-Außenlaufstall mit Auslauf	$\geq (Wh \times 2)^2$	8,76	11,29	12,25
Liegefläche/Pferd (m ²) im Mehrraum-Außenlaufstall mit Auslauf	$\geq 3 \times Wh^2$	6,57	8,47	9,19
Fressstandlänge (m)	$\geq 1,8 \times Wh$	2,66	3,02	3,15
Trennwandhöhe der Fressstände (m)	$\geq 1,3 \times Wh$	1,92	2,18	2,28
Auslaufgröße	bis 2 Pferde 150 m ² , jedes weitere Pferd 40 m ²			
Deckenhöhe	$\geq 2,5 \times Wh$	3,70	4,20	4,37



Laufstall für Pferde, mit Auslauf, Sattekammer und Lager



Voraussetzungen für Gruppenhaltung:

- Schrittweise Eingliederung neuer Pferde
- Möglichkeit der Separierung einzelner Tiere
- Aufmerksame Beobachtung von Rangveränderungen und dem Befinden der Tiere
- Einhaltung der Richt- und Funktionsmaße
- Keine Sackgassen oder spitze Winkel im Aufenthaltsbereich der Pferde



Laufställe mit Sicherheits-Durchfressgitter und Teleskopabtrennungen

LAUFSTÄLLE - GRUPPENHALTUNG

In der Laufstallhaltung sollte bei der Planung darauf geachtet werden, die Funktionsbereiche (Liegen, Raufutter, Kraftfutter, Tränken, Auslauf) getrennt anzulegen, damit die Pferde zum Laufen animiert werden.

Im Auslauf sollten keine Engstellen und spitze Winkel vorhanden sein.

Eine sichere und stabile **Einzäunung** erreicht man mit verzinkten Rohren 1 1/2". Der **Boden** im Auslauf sollte variieren. Teilbereiche müssen befestigt sein, damit keine Matschflächen entstehen und sie gut zu reinigen sind.

Im **Liegebereich** sollen die Pferde stressfrei ruhen können. Es müssen in jedem Raum mindestens zwei Ausgänge vorhanden sein. Lamellenvorhänge dienen als **Windschutz**. Raumteiler sind bei größeren Herden sinnvoll.

Weiche **Liegematten** werden von den Pferden gerne angenommen und die Einstreumenge kann stark reduziert werden.

Als gute Einrichtung haben sich Pferdetoiletten erwiesen.

Im Liegebereich sollte kein Futter oder Wasser angeboten werden. Zum Trinken haben sich Tränken mit Schwimmerventil oder Trogtränken bewährt.

Für das Raufutter sind Fressstände oder überdachte Futterstationen eine gute Einrichtung. Für größere Gruppen haben sich Bewegungsställe (Aktivställe) mit computergesteuerten Kraffutter- und Raufutterstationen bewährt.



Laufstall mit großem Liegebereich und Buchtenabtrennungen aus Teleskoptüren



Verschiedene Laufbeläge



Aktivstall - Auslauf mit Futterstationen



Buchtenabtrennungen aus Teleskoptüren



Pferdetoilette

LAUFSTALL „Überdachung von Futterstationen“

Zentrales Thema für die Gesundheit und das Wohlbefinden ist eine pferdegerechte Fütterung. Neben einer guten Futterqualität sind häufige Mahlzeiten über den Tag verteilt sinnvoll. Die gemeinsame Raufutteraufnahme mit langen Fresszeiten ist ernährungsphysiologisch sehr vorteilhaft und beschäftigt die Pferde. Die stündliche Portionierung des Kraft- und Mineralfutters bewirkt darüber hinaus einen vermehrten Bewegungsanreiz.



Aktivstall

Überdachung von Futterstationen

Standard Ausführung 2,00 x 2,00 m (Dach 5,50 x 5,50 m), ohne statische Berechnung, Säulen zum Aufdübeln, Holzpfetten, Trapezblechdach ohne Antitropfbeschichtung, mit Dachrinne

Preis zzgl. MwSt. 3.000,00 €

Preis inkl. MwSt. 3.570,00 €

Mehrpreis für 4 Durchfressgitter 2,00 m lang, einmal als Türe

Preis zzgl. MwSt. 2.350,00 €

Preis inkl. MwSt. 2.796,50 €

Futterautomaten für Kraft-, Mineral- und Raufutter können wir nicht anbieten.



Futterstation für Raufutter

Futterstation für Kraftfutterautomaten

- Portionierung des Kraft- und Mineralfutters
- Bewegungsanreiz
- Beschäftigung der Pferde

Futterstation mit Durchfressgitter

- Station zur Zugabe von Raufutter
- Einzelne Fressplätze
- Wenig Futtermittelverlust
- Beschäftigung der Pferde



Futterstation für Kraftfutterautomaten



Futterstation



Futterstation mit Durchfressgitter

KRATZBÜRSTEN

Die mechanischen Schwingbürstenmodelle benötigen keinen Strom und sind leicht und sicher an jedem tragfähigen Untergrund zu montieren. Im Lieferumfang enthalten ist die Standardbefestigung, weitere Sonderbefestigungen sind auf Anfrage erhältlich. Die intensive Nutzung der Bürste, sorgt bei den Tieren für ein erhöhtes Aktivitätslevel und hält das Fell sauber.



Kratzbürste mit Feder



Pfahlbürste



Kratzmatte



Art.-Nr.	Artikel		Preis zzgl. MwSt.	Preis inkl. MwSt.
334038	Pfahlbürste, Höhe 1,60 m, Durchm. 0,50 m, 26 Bürstenringe, 55 kg	Stk	1.080,00 €	1.285,20 €
33402508	Ersatzbürstenring für Pfahlbürste (1 Stück)	Stk	18,10 €	21,54 €
334039	Kratzbürste mit Feder	Stk	95,00 €	113,05 €
K293100	Kratzbürste (rot/blau) zur Befestigungs an Wänden, Ecken, Pfosten o.ä.	Stk	49,00 €	58,31 €
K32689	Kratzmatte aus Gummi, 60 cm x 40 cm	Stk	37,00 €	44,03 €

HEUNETZTASCHE & HEUSACK

Art.-Nr.	Artikel	Preis zzgl. MwSt.	Preis inkl. MwSt.
303860	Heunetztaische 1,00 x 0,90 m, Maschenweite 4,5 x 4,5 cm, mit Gurtschnellverschlüssen (Schraubglieder nicht im Lieferumfang enthalten)	25,20 €	29,99 €
303861	Heusack aus lebensmittelechtem Kunststoff, ø 37 cm, Höhe 70 cm, Fassungsvermögen 70 l, 18 Fressöffnungen ø 8 cm, inkl. Seil mit 2 Karabinern	54,60 €	64,97 €



Heunetze dürfen nur bei unbeschlagenen Pferden verwendet werden!

PFERDERAUFE „Ideal“

Pferderaufe „Ideal“

- Für loses Futter und kleine Hochdruckballen
- Lichter Fressgitterabstand: 6 cm
- Seitliche Befüllung
- Geschützt geführtes Dach, keine Verletzungsgefahr
- Fresshöhe: 79 cm
- Heringe zur Bodenverankerung inklusive



Art.-Nr.	Artikel		Preis zzgl. MwSt.	Preis inkl. MwSt.
303506	Pferderaufe „Ideal“, 126 kg	Stk	629,00 €	748,51 €
333120	Kunststoff-Langtrog, 50 l, zum Anschrauben, 6,8 kg	Stk	75,50 €	89,85 €
303507	Zusatzstange mit 2 T-Schellen (pro Trog wird eine Zusatzstange benötigt), 2,5 kg	Stk	24,50 €	29,16 €

Frachtkosten nach Absprache.

RS 20

FROSTSICHERE TRÄNKE „ISOBAR 250“ **NEU**

Die Ideale FROSTSICHERE TRÄNKE für Weide und Offenstall.
Kein Wasser- und Stromanschluss erforderlich.
Maximaler Inhalt: 250 Liter, Nutzbarer Inhalt: 180 Liter
Durchm.: 100,5 cm, Höhe: 65 cm

- Der zylindrischer Behälter ist durch eine schwimmende Abdeckung verschlossen, die mit dem Wasserstand im Tank steigt und fällt.
- Um an das Wasser zu gelangen, drückt das Tier gegen die Scheibe, die sehr leicht nachgibt und sich anschließend wieder in ihre ursprüngliche Position zurückbewegt.
- Das Wasser ist im Winter bis -15°C frostsicher und bleibt im Sommer sauber und kühl.
- Hergestellt aus UV-beständigem, lebensmittelechtem HDPE



Art.-Nr.	Artikel		Preis zzgl. MwSt.	Preis inkl. MwSt.
381751	Frostsicher Tränke „ISOBAR 250“	Stk	874,00 €	1.040,06 €

LAUFSTALL „Tränken“

SUEVIA Thermo-Tränkewanne 2,30 m Modell 6523

- Doppelwandige, isolierte Tränkewanne aus hochwertigem UV-beständigem Polyethylen, für Bodenbefestigung
- Länge 2,30 m, Inhalt 160 l
- Die sehr gute Isolierung sorgt für Frostschutz im Winter, frisches Wasser im Sommer und große Stabilität.
- Die Tränkewanne hat einen schrägen konisch zulaufenden Boden und eine große Ablauföffnung, dadurch ist die Tränkewanne schnell zu entleeren.
- Serienmäßig ausgerüstet mit einem MAXIFLOW-Schwimmventil. Dieser sorgt für einen hohen Wasserzufluss von bis zu 40 l/min.
- Mit Befestigungsmöglichkeit für ein Abflussrohr DN 125
- Die Thermo-Tränkewanne ist durch die Isolation ohne Zusatzheizung bis zu -10° frostgeschützt. Mit Zusatzheizung bis zu -30° im Ventilbereich.



Kompakt-Trogtränke

Art.-Nr.	Artikel		Preis zzgl. MwSt.	Preis inkl. MwSt.
1306523	SUEVIA Thermo-Tränkewanne 2,30 m (Modell 6523)	Stk	1.009,00 €	1.200,71 €
1316065	Verbissschutz, 1 Paar, für Mod. 6523	Stk	113,00 €	134,47 €
1316069	Zusatzheizung Mod. 6069, 24 V, 180 W	Stk	82,00 €	97,58 €
1000043	Heizbares Tränkebecken Mod. 43A	Stk	284,00 €	337,96 €
1010346	Thermoröhre isoliert, 60 cm hoch, zum Aufdübeln	Stk	140,00 €	166,60 €
1010345	Thermoröhre isoliert, 80 cm hoch, zum Aufdübeln (+30 cm)	Stk	201,00 €	239,19 €
1306140	Kompakt-Trogtränken 55 cm (Edelstahl)	Stk	365,00 €	434,35 €
1306600	Thermo-Trog Mod. 6600 (ca. 50 l)	Stk	689,00 €	819,91 €

LAUFSTALL-UMZÄUNUNG

In der Laufstallhaltung ist eine sichere und langlebige Umzäunung sehr wichtig. Wir bieten hier eine Komplettlösung aus verzinkten Rohren mit Pfosten, Schellen und Teleskoptüren an.

- Robuste Umzäunung (in der Regel 1 1/2" Rohre)
- Langlebig
- Variabel gestaltbar
- Einfache Montage mit Rohrverbindern
- Baukastensystem

Bitte senden Sie uns eine Skizze, damit wir Ihnen ein Angebot für Ihren Auslauf erstellen können.



Art.-Nr.	Artikel		Preis zzgl. MwSt.	Preis inkl. MwSt.
917161	Rohr 1 1/2" (48,3 mm), DIN 2440, verzinkt (1 Bund = 61 Stangen = 366 m)	Bund	Preis auf Anfrage	Preis auf Anfrage
917179	Rohr 2" (60,3 mm), DIN 2440, verzinkt (1 Bund = 37 Stangen = 222 m)	Bund		

(SONDERPREIS bei bundweiser Abnahme, es gelten die aktuellen Tagespreise)

ROHRVERBINDER für den Auslauf



Rohrverbinder für den Auslauf finden Sie auf Seite 27.

Easy Fence - der weiße Kunststoffzaun

Hohe Qualität in edler Optik



Die Vorteile:

- Universell und flexibel, aber stabil
- Lichtecht und farbbeständig (UV-beständig / farbecht)
- Grundwasserträglich und witterungsbeständig
- das Material ist zu 100% recyclebar und damit umweltverträglich
- Niedriger Pflegeaufwand, kein Streichen mehr notwendig
- 10 Jahre Garantie
- extrem montagefreundlich

Art.-Nr.	Artikel		Preis zzgl. MwSt.	Preis inkl. MwSt.
917850	Kunststoffzaun weiß, mit 2 waagrechten Profilen (inkl. Pfosten, ohne Tore)	lfm	30,00 €	35,70 €
917860	Kunststoffzaun weiß, mit 3 waagrechten Profilen (inkl. Pfosten, ohne Tore)	lfm	40,00 €	47,60 €

(Pfostenabstand max. 2,50 m, Tore auf Anfrage)

SICHERHEITS-DURCHFRESSGITTER

Unsere Sicherheits-Durchfressgitter sind äußerst stabil. Sie bestehen aus zwei Rahmenrohren 2" und senkrechten Rohrelementen 32 cm breit x 1,80 m lang.

Das gängige Maß für die Durchfressöffnung sind 30-35 cm lichte Breite.

Aus Sicherheitsgründen verwenden wir Elemente mit vier senkrechten Rohren zwischen jedem Fressplatz.

So können sich die Pferde nicht mit dem Kopf zwischen zwei Fressplätzen verkeilen.

Bei Bedarf kann unter dem Durchfressgitter ein Holzteil angebracht werden, damit das Futter nicht verschmutzt wird. Die Durchfressgitter können mit Boxentüren zu Vorderfronten kombiniert werden.

Gerne erstellen wir Ihnen ein individuelles Angebot!



In Fressständen, in denen kein Ausfallschritt möglich ist, darf die Futtervorlage nicht auf dem Boden erfolgen. Hier muss die Fressebene auf 20 cm bis max. 60 cm angehoben werden (Leitlinien für Pferdehaltung).

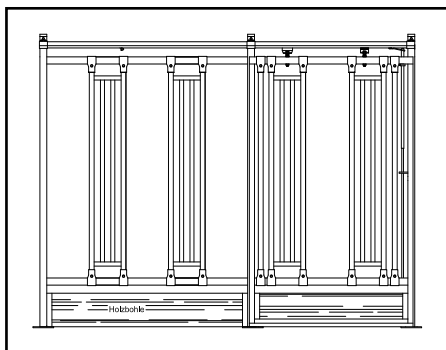

Vorderfront mit Sicherheits-Durchfressgitter & Schiebetür
(Preis ab 1.385,- € + MwSt.)

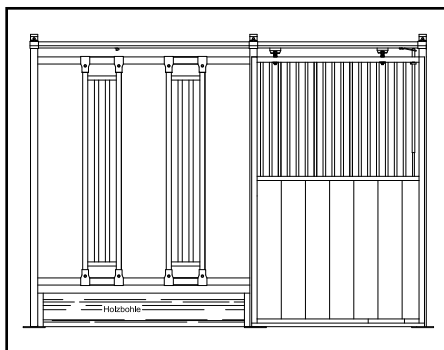

Vorderfront mit Sicherheits-Durchfressgitter & Schiebetür Holz/Gitter
(Preis ab 1.385,- € + MwSt.)

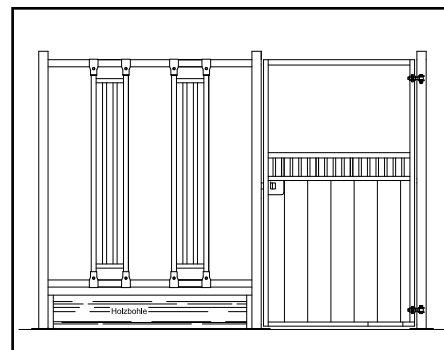

Vorderfront mit Sicherheits-Durchfressgitter & halbhoher Drehtür
(Preis ab 1.330,- € + MwSt.)

Art.-Nr.	Artikel		Preis zzgl. MwSt.	Preis inkl. MwSt.
160770	Sicherheits-Durchfressgitter aus Rahmenrohr 2" und senkrechten Rohrelementen 32 cm breit x 1,80 m lang, zum Anschrauben (Bausatz)	lfm	290,00 €	345,10 €
160774	Vorderfront 3,00 m mit Durchfressgitter und Schiebetüre	Stk	1.385,00 €	1.648,15 €
160775	Douglasienholz, 40 cm hoch, unter dem Durchfressgitter	lfm	21,40 €	25,47 €
160771	Winkel 40 cm hoch, zum Befestigen der Douglasienholzbohle rechts und links unter dem Durchfressgitter	Paar	19,30 €	22,97 €
MO0180	Senkrecht Rohrelement einzeln 32 cm breit x 1,80 m lang	Stk	140,00 €	166,60 €
160772	Zusätzliches Füllrohr 1 1/4" - 1,78 m lang, mit 2 T-Schellen 2" x 1 1/4"	Stk	41,20 €	49,03 €



SICHERHEITS-DURCHFRESSGITTER

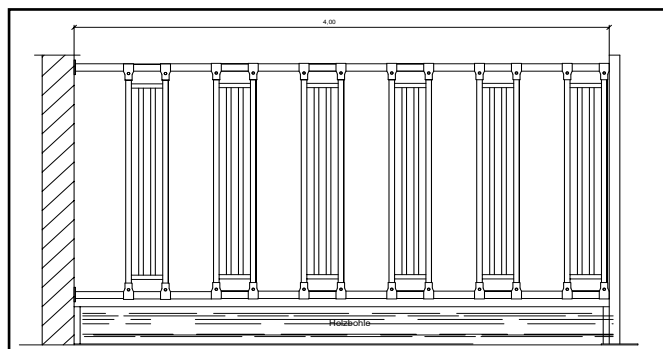
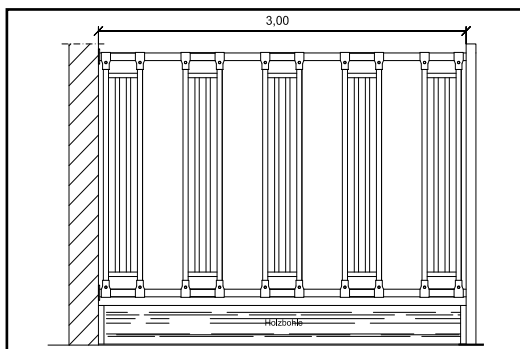

Art.-Nr.	Artikel		Preis zzgl. MwSt.	Preis inkl. MwSt.
160776	Sicherheits-Durchfressgitter 2,00 m lang (Bausatz) , aus Rahmenrohr 2", 4 Wandlagern und 3 senkrechten Rohrelementen 32 cm breit x 180 cm hoch, mit Winkelprofil und Douglasholz 38 mm x 40 cm hoch, ohne Säulen	Stk	603,00 €	717,57 €
160777	Sicherheits-Durchfressgitter 3,00 m lang (Bausatz) , aus Rahmenrohr 2", 4 Wandlagern und 5 senkrechten Rohrelementen 32 cm breit x 180 cm hoch, mit Winkelprofil und Douglasholz 38 mm x 40 cm hoch, ohne Säulen	Stk	911,00 €	1.084,09 €
160778	Sicherheits-Durchfressgitter 4,00 m lang (Bausatz) , aus Rahmenrohr 2", 4 Wandlagern und 6 senkrechten Rohrelementen 32 cm breit x 180 cm hoch, mit Winkelprofil und Douglasholz 38 mm x 40 cm hoch, ohne Säulen	Stk	1.142,00 €	1.358,98 €

FUTTERSTÄNDE für Gruppenhaltung



Für eine problemlose, individuelle Einzelfütterung in der Gruppenhaltung sind Fressstände (Futterstände) unerlässlich. Die Wände sollen geschlossen sein und müssen im oberen Bereich Sehschlitze haben (max. 5 cm), damit die Pferde ihr Umfeld beobachten können. Das Pferd muss zum Fressen bequem und locker (Ausfallschritt) stehen können. Der Fressbereich muss seitlich geschlossen sein, damit kein Futterneid entstehen kann.



Art.-Nr.	Artikel		Preis zzgl. MwSt.	Preis inkl. MwSt.
162060	Futterstand (Fressstand) 2,20 m hoch , mit einer Trennwand 3,00 m lang (kpl. Rahmen), zum Einlegen von Holz waagrecht (6,60 m ² erforderlich), mit 2 Bruststangen abgebogen (für pferdegerechten Ausfallschritt), mit 3 Oberrohren 1 1/2", nach Empfehlung der LAG	Stk	531,00 €	631,89 €
162062	Douglasienholz 38 mm stark, 3,00 m lang , zum Einlegen in die Trennwand des Futterstandes, Holz bis 1,30 m Höhe geschlossen, Rest mit Sehschlitzen à 5 cm	Satz	307,00 €	365,33 €
Einzelteile				
161210	Hinteres Absperrrohr zum Fixieren der Pferde	Stk	50,00 €	59,50 €
161211	Futterstandwand einzeln, ohne Holz	Stk	321,00 €	381,99 €
161212	Bruststange einzeln, mit T-Schelle	Stk	73,00 €	86,87 €
GW6004	Kunststoff-Futtertrog Mod. 110, Inhalt ca. 12 l. Elastisches Material und abgerundete Kanten verhindern Verletzungen. B x T x H: ca. 31 cm x 28 cm x 39 cm	Stk	12,80 €	15,23 €

NEU

KLIMA HEURAUFE

Die neue Klima-Raufe basiert auf den bewährten Profi-Viereckraufen. Das Dach für die Klima-Raufe lässt sich mit allen Fressgittervarianten kombinieren. Diese innovative Dachkonstruktion wird direkt auf den Grundrahmen der Raufe aufgebaut. Aufgrund der speziellen Bauweise bietet die Raufe eine sehr große Dachfläche (36m²) und sorgt dank des eingebauten Kamines für einen angenehmen Kühlungseffekt. Durch die Kaminwirkung wird immer eine Luftbewegung erzeugt, die ein angenehmes Klima für die Tiere schafft und zusätzlich lästige Fliegen fernhält. Für die Tiere entsteht so ein attraktiver Platz zur Futteraufnahme mit gleichzeitigem Schutz vor direkter Sonneneinstrahlung und Regen.

Für den problemlosen Transport der gesamten Raufe kann die gewohnte Dreipunkthängung verwendet werden. Die Beschattungselemente können für Straßenfahrten oder für das Umsetzen von Weide zu Weide eingeklappt werden. Für die Befüllung wird trotz der großen Dachfläche eine Einfahrtshöhe von 2,50 m ermöglicht. Achten Sie bei der Wahl des Traktors darauf, die angegebenen Maße nicht zu überschreiten.



Art.-Nr.	Artikel		Preis zzgl. MwSt.	Preis inkl. MwSt.
303640	Dach für Klima-Raufe für alle Profi-Viereckraufen	Stk	3.016,00 €	3.589,04 €



Angenehmer Luftaustausch dank Kamineffekt



Transport über Dreipunkthängung mit eingeklappten Dachsegmenten



Leichtes Befüllen dank einer Höhe von 2,50 m bis Unterkante Dach

6 entscheidende Vorteile

- Große Dachfläche für optimalen Unterstand bei Regen
- Große Beschattungsfläche von ca. 36 m² für heiße Sommertage
- Angenehmer Luftaustausch aufgrund des Kamineffektes an heißen Sommertagen
- Leichtes Befüllen dank einer Höhe von 2,50 m bis Unterkante Dach
- Straßentransport dank einklappbarer Seitenteile
- Für jede Tierart geeignet



Unbedingt auf ausreichende Sturmsicherung achten!

RUNDBALLENHEURAUFEN

FN-konform!



*Die sicheren Raufen
mit pferdegerechten Stababständen
(Stababstände max. 5 cm)*

Art.-Nr.	Artikel	Preis zzgl. MwSt.	Preis inkl. MwSt.
303586	Rundraufe für Pferde mit 12 Plätzen, mit blechverkleideten Palisadenbögen (höchste Tiersicherheit), Aussparungen im oberen Bereich der Palisaden zum hängenden Transport, ohne Dach, dreiteilig zerlegt, feuerverzinkt, ø 2,32 m, 177 kg	839,50 €	999,00 €

Art.-Nr.	Artikel	Preis zzgl. MwSt.	Preis inkl. MwSt.
303583	Compact-Viereckraufe mit Sicherheits-Palisadenfressgittern , 12 Plätze, Füße und Dach höhenverstellbar, 2 Seitenteile aufklappbar, zerlegt als Bausatz, Fresshöhe 60 / 70 cm, feuerverzinkt. Innenmaß: 2,00 x 2,00 m, Stababstand max. 5 cm (Dachkanten-Schutzbügel separat bestellen!), 321 kg	1.428,00 €	1.699,32 €
303573	Dachkanten-Schutzbügel (extra bestellen)	117,00 €	139,23 €
303547	Schutz für Dreipunkthängung (extra bestellen)	45,00 €	53,55 €
006810	Horse-Viereckraufe mit Sicherheits-Palisadenfressgitter , 12 Plätze, Füße und Dach höhenverstellbar, 2 Seitenteile aufklappbar, zerlegt als Bausatz, mit Dachkanten- und Dreipunktschutz , Innenmaß: 2,00 x 2,00 m, feuerverzinkt, (Gewicht 321 kg)	1.428,00 €	1.699,32 €

Art.-Nr.	Artikel	Preis zzgl. MwSt.	Preis inkl. MwSt.
303534	Profi Viereckraufe mit Sicherheitsfressgitter 12 Plätze, mit Dach, zerlegt als Bausatz, doppelte Verstärkungsrohre, Dreipunkthängung, feuerverzinkt. Innenmaße: 2,00 x 2,05 m (Gewicht 485 kg)	1.814,00 €	2.158,66 €
303545	Dachkanten-Schutzbügel (extra bestellen)	117,00 €	139,23 €
303547	Schutz für Dreipunkthängung (extra bestellen)	45,00 €	53,55 €
006815	Horse-Viereckraufe mit Sicherheitsfressgitter (senkrecht), 12 Plätze, Füße und Dach höhenverstellbar, 1 Seitenteil aufklappbar, zerlegt als Bausatz, mit Dachkanten- und Dreipunktschutz , Innenmaß: 2,00 x 2,00 m, feuerverzinkt, (Gewicht 321 kg)	1.428,00 €	1.699,32 €
Zubehör für Rundballenheuraufen			
303844	Futtersparnetz 3,60 x 3,60 m, Maschenweite 4,5 x 4,5 cm	122,00 €	145,18 €
303850	Rahmen für Futtersparnetze , Rahmengröße 1,85 x 1,85 m	104,00 €	123,76 €



Art.-Nr.:303583



Art.-Nr.:303534



Schutz für Dreipunkthängung

Ähnliche Abbildung

FÜHRANLAGEN

Um lange gesund und leistungsfähig zu bleiben, benötigen Pferde viel Bewegung. Die Arbeit unter dem Reiter und die Bewegung im Auslauf reichen dafür oftmals nicht aus. In der Natur legen Pferde für die Nahrungsaufnahme täglich 30-50 km zurück. Führanlagen können helfen, die gesundheitliche Verfassung und die Leistungsfähigkeit unserer Pferde zu steigern und zu erhalten.



- leichte und schnelle Montage, wartungsarm
- lange Lebensdauer durch stabilen, feuerverzinkten Rahmen
- feuerverzinkte Trenngitter, elektrifizierbar, aus einem Rundrohrrahmen mit einem 40x40x4 Gittergeflecht mit Kunststoffaufhängung
- Schaltschrank mit Ein/Aus-Schalter, einfache Bedienung, Drehzahl stufenlos, Laufzeit bzw. Höchstlaufzeit
- Antrieb: Drehstrommotor 230/400V, 3 AC-Motor, wartungsarmes Getriebe



Führanlagen haben positive Effekte auf:

- Grundverfassung
- Knochen, Muskeln & Sehnen
- Reflexe
- Kolikanfälligkeit
- Arthrosebekämpfung
- Rückenprobleme



Art.-Nr.	Artikel	Preis zzgl. MwSt.	Preis inkl. MwSt.
161828	Führmaschine Durchmesser bis 13,00 m, für 4 Pferde (ohne Zaun)	5.743,00 €	6.834,17 €
161829	Führmaschine Durchmesser bis 19,00 m, für 4 Pferde (ohne Zaun)	6.496,00 €	7.730,24 €
161830	Führmaschine Durchmesser bis 19,00 m, für 6 Pferde (ohne Zaun)	7.713,00 €	9.178,47 €
161833	Mehrpreis für programmierbare SPS-Steuerung	383,00 €	455,77 €

RUNDBOGENHALLEN

Die Rundbogenhalle ist eine günstige Halle für verschiedene Einsatzzwecke. Sie ist ideal zur Lagerung von Heu und Stroh oder als Halle für Maschinen und Fahrzeuge. Die Rundbogenhalle ist universell einsetzbar. Sie kann auch als Stall verwendet werden. Dazu werden die Seiten verkleidet (verschiedene Möglichkeiten).

Die Montage ist einfach. Vier verschiedene Bodenverankerungen sind lieferbar. Die Halle kann auch leicht abgebaut und an anderer Stelle wieder aufgebaut werden.

Die Rundbogenhallen werden von einem führenden Hersteller in Europa produziert. Die Technik beruht auf einer 25-jährigen Erfahrung in mehr als 70 Ländern. Geliefert werden verschiedene Binderabstände je nach Schneelast. Binderrahmen aus verzinkten Spezial-Ovalrohren OV 90 / OV 130 (hohe Stabilität).



10,00 m breit x 5,00 m hoch

Eindeckung: Eindeckung: PVC-beschichtetes Polyestergewebe 670g/qm (LKW-Plane)

Farbe: grün oder beige (10 Jahre Garantie)

Auf Wunsch kann eine Statik gegen Aufpreis geliefert werden.



Unterstand für Pferde 8,00 m breit x 3,60 m hoch



Maschinenhalle 12,00 m breit x 6,75 m hoch

Optimierung des Nutzvolumens

Die Bogenform ermöglicht eine optimale Nutzhöhe im Seitenbereich

Flexibel

Diese Bogenhalle ist dank des Montagesystems schnell auf- und abzubauen. Die Montage einfacher Bogen ist für ein Verankerungssystem mit oder ohne Fundament lieferbar.

Ovalrohrrahmen
OV90 / OV130

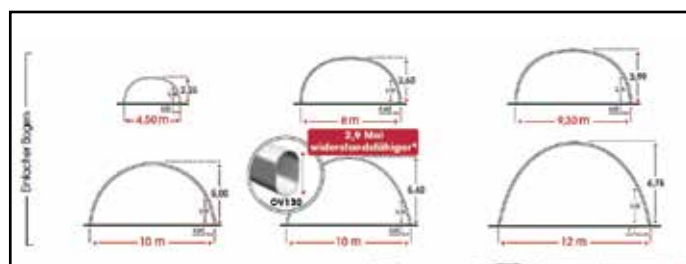

Breiten:

4,50 m / 8,00 m / 9,30 m / 10,00 m / 12,00 m



Preisbeispiel bei Montage auf Erdboden (mit Erdnägeln)

Art.-Nr.	Artikel	Preis zzgl. MwSt.	Preis inkl. MwSt.
168000	4,50 m breit x 4,50 m lang x 2,25 m hoch, Binderabstand 1,50 m	1.469,00 €	1.748,11 €
168001	8,00 m breit x 9,75 m lang x 3,60 m hoch, Binderabstand 0,75 m	6.541,00 €	7.783,79 €
168002	9,30 m breit x 9,75 m lang x 3,99 m hoch, Binderabstand 0,75 m	7.150,00 €	8.508,50 €
168006	10,00 m breit x 9,75 m lang x 5,00 m hoch, Binderabstand 0,75 m	7.800,00 €	9.282,00 €
168004	12,00 m breit x 12,00 m lang x 6,75 m hoch, Binderabstand 1,50 m	13.078,00 €	15.562,82 €

Frachtkosten nach Absprache.

RS 20

*Unsere meistverkaufte Matte,
seit Jahren bewährt*

GUMMIMATTEN „Basic“ Puzzle

Boxenmatten haben sich als Bodenbelag für Pferdeställe bestens bewährt. Egal ob Sie Einstreu sparen oder Arthrose vorbeugen wollen. Die „Basic“ - Gummimatte ist sehr robust und langlebig, dabei weich und tiergerecht. Sie ist für Boxen, Stallgassen und Laufställe geeignet. Die Hammerschlag-Oberfläche ist rutschhemmend und dennoch leicht zu reinigen. Durch die natürlichen Gummi-Eigenschaften entsteht eine perfekte Isolation vor Strahlungskälte. Sehr einfache und flexible Montage durch 4-seitigen Puzzleschnitt. Auch versetzte Verlegung ist möglich.

*Oberseite mit Hammerschlagprofil (Antirutschprofil),
Unterseite mit Rillen*



Art.-Nr.	Artikel	Preis zzgl. MwSt.	Preis inkl. MwSt.
602040	Gummimatte „Basic“ mit Puzzleschnitt, 16 mm dick, 20 kg / Stk, 30 Stk / Palette Nettoverlegemaße: 100 cm x 100 cm (1 m ²)	41,00 €	48,79 €
Ab 30 Matten (1 Palette) - 5 % Rabatt			

Um Flüssigkeiten (Urin) zu binden, wird in der Box immer etwas saugfähige Einstreu benötigt. Wir empfehlen auch im Laufstall eine Minimaleinstreu. Der Bedarf hängt von der Einstreuart, dem individuellen Verhalten des Pferdes und vom Stallklima ab.

Die Vorteile:	• Weich, elastisch, rutschfest	• Wärmedämmend	• Gut zu reinigen
	• Ersparnis von Einstreu (fast 30 %)	• Leicht zu verlegen	• Wasserundurchlässig



Mit dem Verlegen von Boxenmatten werden Verletzungen durch harten oder rauen Betonboden vermieden!

BOXENMATTEN Hoplast aus Recycling-Kunststoff mit Falz

Diese günstigen Matten haben sich bewährt, sie sind **wärmedämmend, elastisch, wasserundurchlässig, leicht zu verlegen und zu reinigen, gut zu schneiden, Einsparung von Einstreu, umweltfreundlich**. Die Matte besteht aus einem dicken Material (Recycling-PVC, keine Kabelreste o.Ä.) und die Unterseite hat ein Luftpolsterprofil.

Nur mit Einstreu verwenden. Nicht für Wydia-Stollen geeignet.

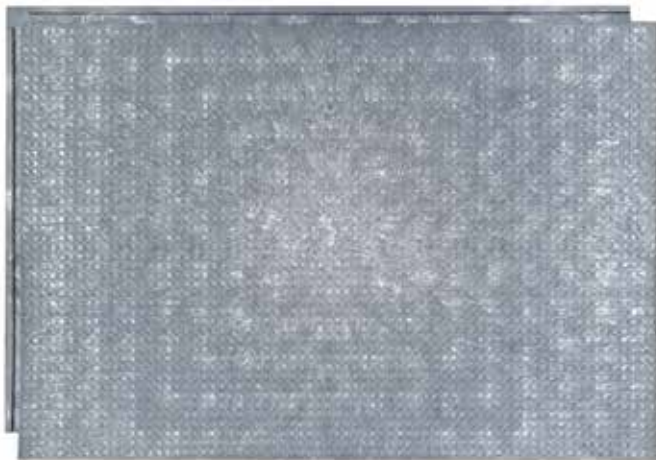

„Hoplast“ Oberseite mit Karomuster

Bedarfsbeispiele:

- Pferdebox 3,00 m x 3,00 m : 12 Stück
- Pferdebox 3,50 m x 3,50 m : 14 Stück
- Pferdebox 3,00 m x 4,00 m : 14 Stück
- Pferdebox 4,00 m x 4,00 m : 18 Stück

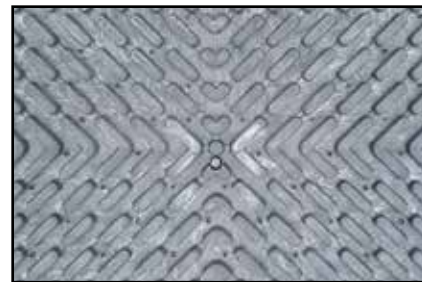

Unterseite mit Luftkanälen (kälteisolierend)

Art.-Nr.	Artikel	Preis zzgl. MwSt.	Preis inkl. MwSt.
600905	Boxenmatte „Hoplast“ 27 mm dick, 24,25 kg / Stk, 50 Stk / Palette Außenmaße: 120 cm x 80 cm (0,96 m ²) Nettoverlegemaße: 116,5 cm x 76,5 cm (0,89 m ²)	Stk (pro m ²) 20,00 € (22,47 €)	23,80 € (26,74 €)

Frachtkosten nach Absprache.

RS 20

GUMMIMATTEN „Multi“

Stallgasse, Putzplatz und Anhänger

Mittelharte, 10 mm starke Gummimatte mit gemusterter Oberfläche aus vulkanisiertem Neugummi. Für diese praktischen Matten gibt es viele Verwendungsmöglichkeiten. Dort, wo Rutschfestigkeit und Schalldämmung im Vordergrund stehen, sind diese überaus verschleißfesten Gummimatten „Multi“ der richtige Boden. Diese Matten sind für die Verwendung in Stallgassen, Putzplätzen und Anhängern geeignet, jedoch nicht für Pferdeboxen.

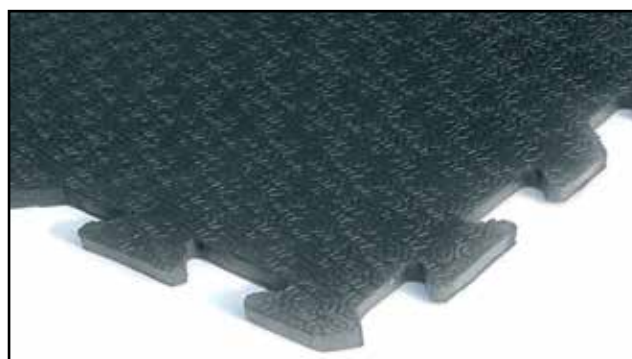

Rutschfeste Oberseite

Art.-Nr.	Artikel		Preis zzgl. MwSt.	Preis inkl. MwSt.
601970	Gummimatte „Multi“ mit Puzzleschnitt, 10 mm dick, 12 kg / Stk Außenmaße: 118,5 cm x 80 cm (0,95 m ²) Nettoverlegemaße: 116,3 cm x 77,5 cm (0,90 m ²)	Stk (pro m ²)	26,50 € (27,89 €)	31,54 € (33,19 €)

RS 20

ARENA Reitplatz- und Paddockmatten aus Recycling-Kunststoff

Diese Kunststoffmatten sind speziell für **Pferdeausläufe, Paddocks und Reitplätze** konzipiert worden. Für diese Bereiche werden sie in der Praxis seit längerem zur Bodenbefestigung eingesetzt. Sie verteilen die punktuelle Belastung durch Hufe großflächig und verhindern so das Verdichten des Unterbaus. Tretschicht und Unterbau werden nicht miteinander vermischt, sodass ein matschfreier, wasserdurchlässiger Untergrund entsteht, der jahrelang seine gewünschte Funktion erfüllt. Die Paddockmatten haben eine relativ grobe Oberfläche, welche Tretschichten bei starker Beanspruchung Halt gibt, sowie für den nötigen Grip sorgt. Gleichzeitig speichern diese Matten Feuchtigkeit und bieten eine gute Querentwässerung, wodurch sie auch hervorragend für die Verlegung auf befestigten Böden oder in Reithallen geeignet sind.

- **Matschfrei**
- **Rutschfest**
- **Langlebig**
- **Gelenkschonend**

Sehr einfache Verlegung:

Empfohlen wird eine ca. 10 cm dicke Schotterschicht. Alternativ kann man die Matten auch direkt auf Naturboden verlegen. Hier kann zwischen Boden und Matten ein Vlies gelegt werden. Der Boden sollte ein leichtes Gefälle weg vom Stallgebäude aufweisen. Die Matten werden Stoß an Stoß verlegt. Abstand zwischen den Matten 1 - 2 cm. Die Tretschicht aus Sand sollte die Platten je nach Nutzungsart mind. 3-10 cm überdecken.



Art.-Nr.	Artikel		Preis zzgl. MwSt.	Preis inkl. MwSt.
600578	ARENA Reitplatz- und Paddockmatte, 117,4 cm x 84,6 cm (ca. 1,00 m ²), 4 cm dick, 20 kg / Stk, bis 300 m ² (50 Stk. / Palette)	Stk	15,60 €	18,56 €
	ARENA Reitplatz- und Paddockmatte ab 300 - 500 m ² (direkt ab Hersteller)	Stk	14,80 €	17,61 €
	ARENA Reitplatz- und Paddockmatte über 500 m ² (direkt ab Hersteller)	Stk	14,00 €	16,66 €



Bei der Arena-Matte muss Sand aufgetragen werden (Paddock mind. 2 cm / Reitplatz mind. 7 cm). Ein Unterbau unter der Matte ist erforderlich.

RS 10

Frachtkosten nach Absprache.

BODENGITTERPLATTEN zum Sonderpreis

Sehr preisgünstig

ÖKO-BODENGITTERPLATTEN für Paddocks, Offenställe, Futterplätze, Weidewege & Koppelzugänge. Aufgrund seiner robusten Konstruktion eignet sich dieses Gitter auch für den Einsatz ohne Überdeckung. Somit bieten ÖKO-Bodengitterplatten eine stabile und pflegeleichte Befestigungslösung, besonders für intensiv genutzte Bereiche. Die Platten sind befahrbar und können mit oder ohne Unterbau verlegt werden.

Gitterhöhe: 40 mm, Wandstärke 3,6 mm, Gewicht 5,4 kg/qm



Art.-Nr.	Artikel	Preis / qm zzgl. MwSt.	Preis / qm inkl. MwSt.
6009085	Abholpreis am Lager ÖKO-BODENGITTERPLATTEN N 40 1,00 m x 1,00 m x 4 cm stark (4 Stück 50 x 50 cm) Gewicht 5,40 kg / qm - 1 Palette 390 kg (60 qm) Farbe schwarz	12,50 €	14,88 €
6009086	Direktlieferung ab Werk ÖKO-BODENGITTERPLATTEN N 40 1,00 m x 1,00 m x 4 cm stark (4 Stück 50 x 50 cm) Gewicht 5,40 kg / qm - 1 Palette 390 kg (60 qm) Farbe schwarz	9,90 €	11,78 €
6009089	FRACHTKOSTEN für Öko-Bodengitterplatten für Direktlieferung 1 voller LKW 1.320 qm / 22 Paletten a' 60 qm (8.580 kg) Palettengröße 1,20 x 1,20 x 2,10 m hoch	1.350,00 €	1.606,50 €

RS 20

ECORASTER

ECORASTER für Paddocks, Offenställe, Futterplätze, Weidewege & Koppelzugänge.

Aufgrund seiner robusten Konstruktion eignet sich dieses Gitter auch für den Einsatz ohne Überdeckung.

Somit bieten Ecoraster eine stabile und pflegeleichte Befestigungslösung, besonders für intensiv genutzte Bereiche.

Die Platten sind befahrbar und können mit oder ohne Unterbau verlegt werden.

Gitterhöhe: 40 mm, Wandstärke 3,6 mm, Gewicht 4,8 kg/qm

Art.-Nr.	Artikel	Preis / qm zzgl. MwSt.	Preis / qm inkl. MwSt.
600908	Ecoraster TE40 33,3 x 33,3 cm 73,33 qm / Palette (425 kg)	17,50 €	20,83 €
6009081	Ecoraster TE40 XXL 133 x 100 cm (ab Lager)	15,50 €	18,45 €
6009083	Ecoraster TE40 XXL 133 x 100 cm (Direktlieferung ohne Abladen)	13,75 €	16,36 €



RS 20

UNIVERSAL TT-Matten

Verlegen ohne Unterbau

Universal TT-Matten aus Recycling-Kunststoff mit umlaufendem Verbund. Diese Matten sind wesentlich stabiler und schwerer als andere Reitplatzgitter, Paddockmatten oder Rasenwaben. Durch eine hohe Eigentragsfähigkeit und die intelligente Lastverteilung kann Tragschichtmaterial zu 100 % eingespart werden. Die Matten werden direkt auf den Baugrund verlegt (OBEN-Aufbau, ohne Unterbau), es ist kein Bodenaushub nötig.

Art.-Nr.	Artikel	Preis zzgl. MwSt.	Preis inkl. MwSt.
600901	Universal TT-Matten Stk 120 x 80 x 4,6 cm (30 Stk./Pal.) (m ²)	22,00 € (22,92 €)	26,18 € (27,27 €)



Keine Sandauflage und kein Unterbau erforderlich.

Frachtkosten nach Absprache.

RS 20

GUMMIMATTEN Belmondo Flix

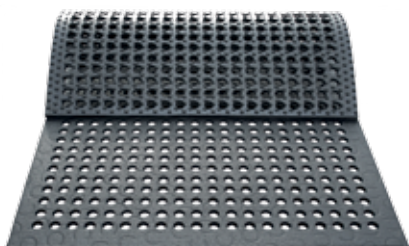

Die einfache Bodenstabilisierung - für Koppelingänge und Wege (Naturboden)

- Oberfläche mit Grip-Profil, Unterseite Noppen
- Lochgröße ca. 30 mm
- einfache Bodenstabilisierung, speziell für matschige Böden entwickelt
- einfache Verlegung ohne Unterbau
- auch als temporäre Lösung geeignet (leichte Verlegung & Abbau)
- witterungs- und UV-beständig

Art.-Nr.	Artikel		Preis zzgl. MwSt.	Preis inkl. MwSt.
602037	Gummimatte „Belmondo Flix“, 110 cm x 175 cm (1,925 m ²) 24 mm dick, 16 kg / qm (ca. 31 kg / Stk.)	Stk (m ²)	82,80 € (43,00 €)	98,53 € (51,17 €)

KOMFORTEX-Elastikplatten, wasserdurchlässig

Die Komfortex-Elastikplatten aus Recycling-Gummigranulat sind der ideale Bodenbelag für **Paddocks, Offenställe und Weidehütten**. Auch für Stallgassen, Anbinde- und Waschplätze sind sie bestens geeignet.

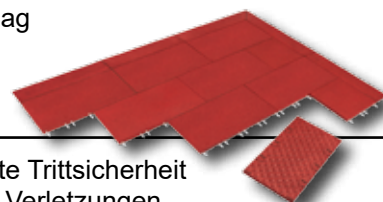

- verbesserte Trittsicherheit
- vermeidet Verletzungen
- optimal bei rheumatischen Erkrankungen
- isolierend gegen Bodenkälte
- besseres Stallklima durch mehr Ruhe
- langzeit-urinbeständig
- wasserdurchlässig
- Drainage an der Unterseite
- lange Haltbarkeit bei jedem Hufbeschlagn
- witterungsbeständig und frostsicher
- einfache Montage, einfaches Zuschneiden
- unbedeckliche, TÜV-geprüfte Inhaltsstoffe
- recyclingfähig

Art.-Nr.	Artikel		Preis zzgl. MwSt.	Preis inkl. MwSt.
602048	KOMFORTEX Elastikplatte 50 cm x 100 cm, 40 mm dick, 35,6 kg / qm, mit Steckverbindersystem (60 Stk. / Palette)	Stk (pro m ²)	28,80 € 57,60 €	34,27 € 68,54 €
	Mehrpri s für Komfortex-Elastikplatte in schwarz oder grün	(pro m ²)	3,00 €	3,57 €

GUMMIMATTEN Belmondo Monta / Step

Für Wege mit Gefälle im Innen- und Außenbereich

- V-förmiges, erhabenes Rippenprofil + Quadratprägung zwischen den Rippen
(bietet Halt und begünstigt das Abfließen von Flüssigkeiten)
- begehbar in beide Richtungen
- in der Praxis bisher getestet auf Gefälle bis 15 %
- witterungs- und UV-beständig
- Angefrorenes lässt sich leicht lösen (elastisch auch bei hohen Minusgraden)



Art.-Nr.	Artikel		Preis zzgl. MwSt.	Preis inkl. MwSt.
603367	Gummimatte „Belmondo Monta/Step“, 130 cm x 200 cm x 24 mm dick	Stk	195,00 €	232,05 €
603368	Gummimatte „Belmondo Monta/Step“, 65 cm x 200 cm x 24 mm dick	Stk	107,90 €	128,40 €

WANDSCHUTZMATTEN

Wandschutzmatten sind ideal zur Polsterung von Boxenwänden, z.B. in Abfohl- oder Aufwachboxen (in Tierkliniken). Sie verhindern das Beschädigen von Putz- oder Steinwänden und schützen vor Verletzungen.

Durch ihre geräuschkämpfenden Eigenschaften dienen sie außerdem als Lärmschutz und minimieren das Stressaufkommen im Stall.

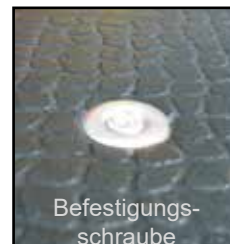

















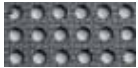



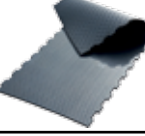

Art.-Nr.	Artikel		Preis zzgl. MwSt.	Preis inkl. MwSt.
602044	Wandschutzmatte „Belmondo Rodeo“ in Holzbohlenoptik, 130 cm breit x 350 cm lang, 12 mm dick Gewicht 64 kg	Stk (m ²)	138,80 € (30,50 €)	165,17 € (36,30 €)
600448	Wandschutzmatten Rollenware, 8 mm stark aus Gummi, ohne Gewebe, Rollenbreite 1,20 m, Rollenlänge 10,00 m Mehrpreis für Zuschnitt (Stücke kleiner als 10,00 m)	m ²	46,70 € + 5,00 €	55,57 € + 5,95 €
602060	Befestigungswinkel 2,00 m lang, verzinkt, mit Schrauben		23,00 €	27,37 €
602026	Befestigungswinkel 1,50 m lang, verzinkt, mit Schrauben		17,10 €	20,35 €
602061	Befestigungswinkel 1,30 m lang, verzinkt, mit Schrauben		15,00 €	17,85 €
602027	Befestigungsschraube 6 x 80 mit gewölbter Unterlagscheibe		0,65 €	0,77 €
600757	Nageldübel, 10 x 80, A2, mit U-Scheibe Ø 30 mm gebogen		1,60 €	1,90 €

GUMMIMATTEN „Belmondo“ Übersicht

für Box / Liegeflächen		
BELMONDO „Basic“ Art.-Nr. 602041	BELMONDO „Classic“ Art.-Nr. 602042	BELMONDO „Trend“ Art.-Nr. 602043
	Neugummi 	weich 
	> verstärkte Oberfläche, Neugummi	> hoher Steh- und Liegekomfort
		
Oberseite: Hufeisenprofil Unterseite: Rillen	Oberseite: Hufeisenprofil mit Deckschicht Unterseite: Rillen	Oberseite: Hufeisenprofil mit Deckschicht Unterseite: Luftpolster mit Gummistegen
Preis zzgl. MwSt. 45,00 € Preis inkl. MwSt. 53,55 €	Preis zzgl. MwSt. 56,00 € Preis inkl. MwSt. 66,64 €	Preis zzgl. MwSt. 70,00 € Preis inkl. MwSt. 83,30 €
Gewicht: 20,20 kg / qm	Gewicht: 20,90 kg / qm	Gewicht: 21,60 kg / qm
Stärke: 18 mm	Stärke: 18 mm	Stärke: 28 mm
Abmessungen: 1,00 x 1,00 m - 30 Stück / Palette	Abmessungen: 1,00 x 1,00 m - 30 Stück / Palette	Abmessungen: 1,00 x 1,00 m - 30 Stück / Palette

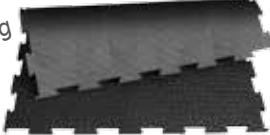
Art.-Nr.	Artikel		Preis zzgl. MwSt.	Preis inkl. MwSt.
911560	Gebogene U-Scheibe Ø 30 (einzeln)	Stk	0,40 €	0,48 €
600326	Winkelschiene V2A - 250 cm lang x 3,5 cm x 2,5 cm	Stk	40,00 €	47,60 €
702721	TORX (Spannplattenschrauben) 5 x 40	Stk	0,06 €	0,07 €

GUMMIMATTE „Belmondo“ Übersicht

für Paddock / Wege / Waschplatz		für die Wand		für Naturböden				
BELMONDO „Paddock“ Art.-Nr. 602046		BELMONDO „Rodeo“ Art.-Nr. 602044		BELMONDO „Flix“ Art.-Nr. 602037				
		<i>Wand-schutz</i> 		<i>Lochmatte</i> 				
> UV- und witterungsbeständig		> schont Pferdebeine und Boxenwand		> speziell für matschgefährdete Bereiche				
 		 		 				
Oberseite: Rautenprofil mit Deckschicht Unterseite: Noppen (5 mm)		Oberseite: Holzbohlenoptik Unterseite: Rillen		Oberseite: Grip-Profil Unterseite: Noppen (5 mm)				
Preis zzgl. MwSt. 64,00 € Preis inkl. MwSt. 76,16 €		Preis zzgl. MwSt. 138,80 € (30,50 € / qm) Preis inkl. MwSt. 165,17 €		Preis zzgl. MwSt. 82,80 € (43,00 € / qm) Preis inkl. MwSt. 98,53 €				
Gewicht: 22,14 kg / qm		Gewicht: 14 kg / qm (64 kg / Stück)		Gewicht: 16,00 kg / qm (31 kg / Stück)				
Stärke: 24 mm		Stärke: 12 mm		Stärke: 24 mm				
Abmessungen: 1,00 x 1,00 m - 30 Stück / Palette		Abmessungen: 1,30 x 3,50 m - 25 Stück / Palette		Abmessungen: 1,10 x 1,75 m - 30 Stück / Palette				
für Wege mit Gefälle / Rampen			für die Führanlage					
BELMONDO „Step“ Art.-Nr. 603367			BELMONDO „Motion“ Art.-Nr. 602036			BELMONDO „Horsewalker“ Art.-Nr. 602047		
<i>Steigung</i> 			<i>Führanlage</i> 			<i>Führanlage</i> 		
> bisher getestet auf Gefälle bis 15 %			> Basiskomfort in der Führanlage			> besonders für intensiv genutzte Anlagen		
 			 			 		
Oberseite: Rippenprofil mit Deckschicht Unterseite: Rillen			Oberseite: Mosaikdesign Unterseite: Multisquare-Profil (3 mm)			Oberseite: Rautenprofil mit Deckschicht Unterseite: Multisquare-Profil (3 mm)		
Preis zzgl. MwSt. 195,00 € (75,00 € / qm) Preis inkl. MwSt. 232,05 €			Preis zzgl. MwSt. 83,00 € / qm Preis inkl. MwSt. 98,77 €			Preis zzgl. MwSt. 118,00 € / qm Preis inkl. MwSt. 140,42 €		
Gewicht: 21,40 kg / qm (56 kg / Stück)			Gewicht: 22 kg / qm			Gewicht: 21,10 kg / qm		
Stärke: 24 mm			Stärke: 21 mm			Stärke: 21 mm		
Abmessungen: 0,65/1,30 x 2,00 m - 25 Stück/ Palette			Abmessungen: individuell maßgefertigt			Abmessungen: individuell maßgefertigt		
für die Stallgasse			für Stallgasse und Waschplatz innen					
BELMONDO „Walkway“ Art.-Nr. 602045			BELMONDO „Walkpro“ Art.-Nr. 602049					
<i>dünn</i> 			<i>hohe Belastung</i> 					
> geringe Mattendicke			> bessere Nass-Trittsicherheit					
 			 					
Oberseite: Hufeisenprofil Unterseite: Rillen			Oberseite: Mosaikdesign mit Deckschicht Unterseite: Rillen					
Preis zzgl. MwSt. 41,00 € Preis inkl. MwSt. 48,79 €			Preis zzgl. MwSt. 55,00 € Preis inkl. MwSt. 65,45 €					
Gewicht: 13,30 kg / qm			Gewicht: 18,40 kg / qm					
Stärke: 12 mm			Stärke: 16 mm					
Abmessungen: 1,00 x 1,00 m - 40 Stück / Palette			Abmessungen: 1,00 x 1,00 m - 30 Stück / Palette					

Frachtkosten nach Absprache.

RS 20

REITHALLEN-BANDENSCHIEBETOR



- Bandenschiebetore sind wesentlich einfacher und leichter zu bedienen als Bandendrehtore.
- Auch für Kinder ist das Öffnen und Schließen eine unkomplizierte Angelegenheit.
- Das Festhalten eines Drehflügels entfällt vollkommen, genauso wie störendes Zuschlagen.
- Das Holz wird bauseits passend zur Bande eingebaut.
- Fertigung auf Maß

Art.-Nr.	Artikel		Preis zzgl. MwSt.	Preis inkl. MwSt.
160821	Reithallen-Bandenschiebetor, einteilig, mit Laufwerk, Standardgröße 2,00 m breit, Höhe nach Maß, ohne Holz mit Bandentor-Schubriegel (Windsicherung)	Stk	731,00 €	869,89 €
160822	Verlängerung, ohne Holz	lfm	261,00 €	310,59 €
160823	Mehrpreis für zweiteilige Ausführung (über 2,00 m Breite)	Stk	131,00 €	155,89 €

RS 20

PFERDEABSPRITZDUSCHE



GW5958

Pferdeabspritzdusche „Variabel“, feuerverzinkt

Schwenkbar, ausziehbar von 120 - 230 cm Länge. Die Duschbrause können Sie von Sprühen bis Punktstrahl verstellen. Der mitgelieferte Wasser-schlauch hat eine sehr gute Gummiqualität und ist dadurch extrem robust und langlebig. Alle Metall-teile sind komplett feuerverzinkt und somit optimal gegen Korrosion geschützt. Die Lieferung erfolgt komplett mit Schlauch, Brause, Anschlüssen, Schrauben und Dübeln zur Wandbefestigung.

Preis
zzgl. MwSt.
110,00 €

Preis
inkl. MwSt.
130,90 €

Frachtkostenanteil (Spedition)

45,00 €

53,55 €



GW6772

Handbrause, einzeln

15,80 €

18,80 €

950402

Hutschelle 2“, schmale Ausführung (Halter für Handbrause), mit 2 Schrauben

3,30 €

3,93 €

Frachtkosten nach Absprache.

RS 20

PFERDESOLARIEN

Ob zur Stärkung des Immunsystems, zur Vorbeugung von Muskelverspannungen oder zum schnelleren Trocknen verschwitzter Pferde: Pferdesolarien sind für jeden Reitstall zu empfehlen. Sie sorgen dafür, dass Boxenpferden ausreichende Bestrahlung mit UV-Licht zukommt und ermöglichen den Haltern von Offenstall-Pferden auch im Winter intensives Training.

Die SUNNY-Pferdesolarien haben ein solides, korrosionsfreies Aluminiumgehäuse, durch das keine Wärme nach oben entweicht. Die ultraviolette Strahlung ist in ihrer Wirkung so dosiert, dass kein Ausschalten nach einer gewissen Zeit notwendig ist. Die verwendeten Heizwärmestrahler besitzen eine große Tiefenwirkung und sorgen dadurch für eine verbesserte Durchblutung der Muskulatur.

Art.-Nr.	Artikel		Preis zzgl. MwSt.	Preis inkl. MwSt.
164600	Solarium SUNNY I (Grundmodell): 10 Infrarot-Wärmestrahler (2 Reihen), 1 UV-Röhre mit Schutzrohr, 2.580 Watt, 220 V, Maße: 200 x 98 x 22,5 cm	Stk	1.339,00 €	1.378,02 €
164601	Solarium SUNNY II , integrierte Warmluftumwälzung (Föhn): 10 Infrarot-Wärmestrahler (2 Reihen), 1 UV-Röhre + Schutzrohr, 2 Lüfter, 2.616 W, 220 V Maße: 200 x 98 x 22,5 cm	Stk	1.652,00 €	1.965,88 €
164605	Solarium SUNNY III , integrierte Warmluftumwälzung (Föhn): 14 Infrarot-Wärmestrahler (3 Reihen), 2 UV-Röhren + Schutzrohre, 3 Lüfter, 3.714 W, 220 V, Maße: 200 x 98 x 27 cm	Stk	2.078,00 €	2.472,82 €
164630	Frachtkosten für Sunny I, II oder III , inkl. Verpackung	Stk	155,00 €	184,45 €
164620	Elektrolift klein , für Modell SUNNY I, II und III	Stk	679,00 €	808,01 €
164607	Stirnrad-Handwinde zur leichten mechanischen Höhenverstellung für Solarium SUNNY I, II und III, bis 80 kg Tragkraft, TÜV/GS-geprüft, Gewicht 3,7 kg	Stk	296,00 €	352,24 €
164640	Schalter für Elektrolift	Stk	17,20 €	20,47 €
164602	Solarium SUNNY „Luxus“ , bestehend aus SUNNY II mit 2 zusätzlichen Seitenflügeln. Pro Bauteil je eine integrierte Warmluftumwälzung. 20 Infrarot-Wärmestrahler, 3 UV-Röhren mit Schutzrohren, 4 Lüfter, 5.312 W, 220 V. Bestrahlungswinkel der Seitenflügel mechanisch einstellbar. Maße: 210 x 200 x 22,5 cm	Stk	3.390,00 €	4.034,10 €
164606	Solarium SUNNY „Luxus Power“ , bestehend aus SUNNY III mit 2 zusätzlichen Seitenflügeln. Pro Bauteil je eine integrierte Warmluftumwälzung. 24 Infrarot-Wärmestrahler. 4 UV-Röhren mit Schutzrohren, 5 Lüfter, 6.410 W, 220 V. Bestrahlungswinkel der Seitenflügel mechanisch einstellbar. Maße: 210 x 200 x 27 cm	Stk	3.746,00 €	4.457,74 €
164631	Frachtkosten für Sunny „Luxus“ und „Luxus Power“ , inkl. Verpackung	Stk	195,00 €	232,05 €
164621	Elektrolift 220 Watt , geeignet für alle Modelle	Stk	1.261,00 €	1.500,59 €
164640	Schalter für Elektrolift	Stk	17,20 €	20,47 €
164622	Elektrische Schwenkvorrichtung für Seitenflügel, 160 W	Stk	660,00 €	785,40 €
164604	Münzautomat 4000 E , Einwurf Wertmarken und Münzgeld. Mit eingebautem Schützscharter. Gehäuse Edelstahl.	Stk	500,00 €	595,00 €
164625	Zwei Seitenflügel , mit integrierter Warmluftumwälzung, mit je 5 Infrarot-Wärmestrahlern und 1 Lüfter. 2.696 Watt. Zum Nachrüsten der Modelle SUNNY I, II und III auf SUNNY „Luxus“	Satz	1.738,00 €	2.068,22 €
164626	Infrarot-Wärmestrahler , 250 Watt	Stk	12,35 €	14,70 €
164627	UV-Röhre (UVA mit UVB-Anteil), 80 Watt	Stk	19,50 €	23,21 €
164628	Schutzrohr (Schlagschutz für UV-Röhre)	Stk	24,70 €	29,39 €
164629	Integrierter Schüsselschalter (optional)	Stk	82,00 €	97,58 €



FUTTERWAGEN lösen Transportprobleme



Typ L = Luftrolle 260/85



Typ LL = beide Luftrollen 400/100

Art.-Nr.	Artikel	Inhalt	Länge	Breite	Höhe	Preis zzgl. MwSt.	Preis inkl. MwSt.
G12050	180 LL	180 l ca. 120 kg Schrot	ca. 100 cm	ca. 50 cm	ca. 75 cm	374,00 €	445,06 €
G12040	200 LL	200 l ca. 130 kg Schrot	ca. 100 cm	ca. 60 cm	ca. 75 cm	374,00 €	445,06 €
G12140	250 LL	250 l ca. 160 kg Schrot	ca. 125 cm	ca. 60 cm	ca. 75 cm	388,00 €	461,72 €
G12540	400 LL	400 l ca. 270 kg Schrot	ca. 125 cm	ca. 70 cm	ca. 82 cm	432,00 €	514,08 €
G12860	600 LS	600 l ca. 390 kg Schrot	ca. 150 cm	ca. 80 cm	ca. 85 cm	564,00 €	671,16 €
Zusatzrüstung für alle Futterwagen lieferbar:							
G13000	Trennwand (TW) quer einschraubbar					42,00 €	49,98 €
G13120	Deckel (D) in der Mitte geteilt und nach beiden Seiten voll aufklappbar. Mit 2 Handgriffen und Bohrung für Vorhängeschloss. Lackiert.					169,00 €	201,11 €
G13140	Mineralbehälter (MB) zur Montage an der Außen- oder Innenwand des Futterwagens, mit 2 Fächern. Verzinkt.					57,00 €	67,83 €



Typ LS = 400/100 Super-Lenkrolle



Wichtig bei Lieferung durch eine Spedition:

- Waren aufmerksam prüfen und kontrollieren!
- Transportschäden, fehlende Teile oder beschädigte Verpackung sofort auf dem Frachtbrief vermerken!
- **Nur dann hat man eine Chance, dass der Schaden ersetzt wird!**

BALLEN-TRANSPORTWAGEN

Art.-Nr.	Artikel	Preis zzgl. MwSt.	Preis inkl. MwSt.
G15800	Strohkuli , lackiert, für ca. 15 Strohballen geeignet, Räder luftbereift 400/100 mm Gesamtlänge ca. 250 cm, Ladeflächenlänge ca. 180 cm, Breite ca. 70 cm Eigengewicht: ca. 20 kg	352,00 €	418,88 €
GW1647 GW1648	Quaderjumbo für Quadergroßballen Konstruktion aus stabilem Rohrrahmen, bis 900 kg belastbar Gesamtlänge: ca. 250 cm, Eigengewicht: ca. 100 kg Gesamtbreite: ca. 100 cm Gesamtbreite: ca. 140 cm	961,00 € 1.049,00 €	1.143,59 € 1.248,31 €
GW1649	Kombi-Jumbo für den Transport von Quader- und Rundballen (mit Drehteller zum Abrollen der Rundballen), bis 800 kg belastbar Länge x Breite: 250 cm x 140 cm Eigengewicht: ca. 190 kg	1.896,00 €	2.256,24 €
GW1650	Rund-Jumbo mit Drehteller zum Abrollen von Rundballen, bis 800 kg belastbar Drehteller Durchmesser: 127 cm Länge x Breite: 150 cm x 130 cm Eigengewicht: ca. 110 kg	971,00 €	1.155,49 €

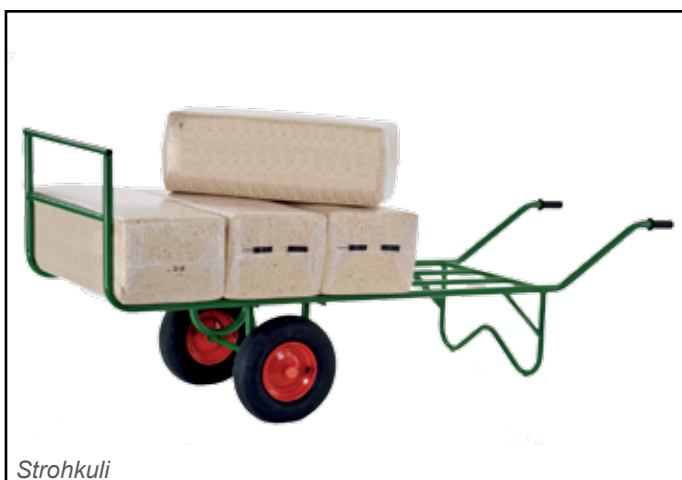

Strohkuli



Quaderjumbo



Kombi-Jumbo



Rund-Jumbo

HOF- und SILOKULIS zum Entmisten - vielseitig und robust



Art.-Nr.	Artikel	Preis zzgl. MwSt.	Preis inkl. MwSt.
G10300 G10310	Universalkuli III Räder 400/100 luftbereift, Inhalt: ca. 450 l		
	lackiert	393,00 €	467,67 €
	feuerverzinkt	502,00 €	597,38 €
G10320 G10330	Ersatzmulde		
	lackiert	211,00 €	251,09 €
	feuerverzinkt	273,00 €	324,87 €
G10400	Universalkuli IV Räder 400/100 luftbereift, Inhalt: ca. 470 l		
	lackiert	423,00 €	503,37 €
G10420	Ersatzmulde lackiert	211,00 €	251,09 €

Art.-Nr.	Artikel	Preis zzgl. MwSt.	Preis inkl. MwSt.
G10600 G10610	Kippkuli zum Kippen, auch bei gro- ßer Transportmenge. Mit Teleskop-Stoßdämpfer für ruhigen Kippvorgang. Räder 400/100 luftbereift Inhalt: ca. 450 l		
	lackiert	485,00 €	577,15 €
	feuerverzinkt	582,00 €	692,58 €
G10620 G10630	Ersatzmulde		
	lackiert	246,00 €	292,74 €
	feuerverzinkt	299,00 €	474,81 €
G10800	Karrenaufsatz 30 cm	135,00 €	160,65 €

RS 15

SCHUBKARREN / KIPPKULI



G15710



G15720



G10920

Art.-Nr.	Artikel	Preis zzgl. MwSt.	Preis inkl. MwSt.
G15710	COMPACTKARRE 180 I , Farbe grün, Untergestell verzinkt Gesamtlänge: ca. 1600 mm Muldenlänge: ca. 1150 mm Gesamtbreite: ca. 870 mm Muldentiefe: ca. 600 mm Eigengewicht: 12 kg	282,00 €	335,58 €
GW1592	Großmuldenkarre 200 I komplett verzinkt, 1-Rad-Achse, LxBxH: 110 cm x 86 cm x 35 cm Eigengewicht: 24 kg	387,00 €	460,53 €
G15720	Compactkarre kippbar 300 I Untergestell verzinkt, LxBxH: 175 cm x 77 cm x 50 cm Eigengewicht: 22 kg	511,00 €	608,09 €
G10920	Alu-Kippkuli 450 I Untergestell verzinkt, mit Teleskop- Stoßdämpfer zum mühelosen Entleeren LxBxH: 200 cm x 80 cm x 80 cm Eigengewicht: 30 kg	608,00 €	723,52 €
G10930	Ersatzmulde Aluminium	344,00 €	409,36 €

Frachtkosten nach Absprache.

RS 20

GROSSRAUMKULI zum Entmisten

Der Großraumkuli wurde für den Transport großer Mengen entwickelt. Er bietet Ihnen die Handlichkeit einer Schubkarre mit den Lademöglichkeiten eines Anhängers. Er lässt sich problemlos an alle gängigen Frontlader mit Euro-Aufnahme einhängen. So können Sie auch weite Wege schnell überwinden.

Der Großraumkuli wird schnell zu einem unentbehrlichen Helfer für Sie. Eine Anschaffung, die sich rentiert. Die Qualität der Verarbeitung sorgt dafür, dass der Großraumkuli täglich zuverlässig zur Verfügung steht.



Art.-Nr.	Artikel	Preis zzgl. MwSt.	Preis inkl. MwSt.
GW1595	Großraumkuli Breite: 240 cm außen (inkl. Griffe) 200 cm innen Tiefe: 135 cm Höhe: 140 cm (Rück- und Seitenwand) 85 cm (Einwurfseite) Inhalt: ca. 2,4 m ³ Gewicht: 250 kg Räder: 400/100 mm mit geschraubter Felge (schwere Industriequalität) Lenkrolle: 260/85 mm mit Feststeller, geschraubte Felge (schwere Industriequalität)	2.011,00 €	2.393,09€

- Feuerverzinkt
- Robust und sicher
- Großes Ladevolumen
- Bedienerfreundlich
- Praktisch
- Kraftsparend



**Mit dem Großraumkuli
sparen Sie Arbeitszeit!**

GROSSRAUMKULI für Hoftrucks

In der kleineren Variante ist dieser Großraumkuli deutlich handlicher und wird mit Aufnahmeplatten für verschiedene Hoftrucks angeboten. Mit der luftbereiften Achse und den verstärkten Lenkrädern lässt sich dieser wendige Großraumkuli geräuscharm über die Stallgasse lenken. Werksseitig werden sechs verschiedene Aufnahmeplatten angeboten: Weidemann (Verriegelung mechanisch), Weidemann (Verriegelung hydraulisch), Schäffer-Lader Universal, Kramer Allrad, Euro-Aufnahme für Traktor-Frontlader, Universalplatte für kundenseitige Aufnahme.

Bitte geben Sie bei der Bestellung die gewünschte Aufnahmeplatte an.



Art.-Nr.	Artikel	Preis zzgl. MwSt.	Preis inkl. MwSt.
GW1590	Großraumkuli für Hoftrucks Breite: 130 cm (Außenmaß) Tiefe: 130 cm Höhe: 140 cm (Rück- und Seitenwand) 70 cm (Einwurfseite) Inhalt: ca. 1,5 m ³ Räder: 400/100 mm luftbereift, verstärkte Felge Lenkrolle: 260/85 mm luftbereift, mit Fest- steller	1.358,00 €	1.616,02 €

Frachtkosten nach Absprache.

RS 20

DECKENSCHRÄNKE



Z = mit Zylinder-
schloss



V = mit Vorrichtung
für Vorhängeschloss



W = Western

Art.-Nr.	Typ	Höhe x Breite x Tiefe	Preis zzgl. MwSt.	Preis inkl. MwSt.
GW5008	Z	106 cm x 60 cm x 60 cm	252,00 €	299,88 €
GW4984	V	106 cm x 60 cm x 60 cm	252,00 €	299,88 €
GW5009	Z	150 cm x 60 cm x 60 cm	299,00 €	355,81 €
GW4985	V	150 cm x 60 cm x 60 cm	299,00 €	355,81 €
GW4995	Z	190 cm x 60 cm x 60 cm	384,00 €	456,96 €
GW4986	V	190 cm x 60 cm x 60 cm	384,00 €	456,96 €



GW5008



GW4995

SATTELSCHRÄNKE

Art.-Nr.	Typ	Höhe x Breite x Tiefe	Preis zzgl. MwSt.	Preis inkl. MwSt.
GW5002	Z	106 cm x 60 cm x 60 cm	252,00 €	299,88 €
GW5014	V	106 cm x 60 cm x 60 cm	252,00 €	299,88 €
GW5001	Z	150 cm x 60 cm x 60 cm	299,00 €	355,81 €
GW5015	V	150 cm x 60 cm x 60 cm	299,00 €	355,81 €
GW5018	Z	190 cm x 60 cm x 60 cm	384,00 €	456,96 €
GW5007	V	190 cm x 60 cm x 60 cm	384,00 €	456,96 €
GW5183	Z	106 cm x 75 cm x 75 cm	290,00 €	345,10 €
GW5126	V	106 cm x 75 cm x 75 cm	290,00 €	345,10 €
GW5016	Z (W)	106 cm x 75 cm x 75 cm	290,00 €	345,10 €
GW5187	V (W)	106 cm x 75 cm x 75 cm	290,00 €	345,10 €
GW5184	Z	150 cm x 75 cm x 75 cm	352,00 €	418,88 €
GW5138	V	150 cm x 75 cm x 75 cm	352,00 €	418,88 €
GW5017	Z (W)	150 cm x 75 cm x 75 cm	352,00 €	418,88 €
GW5188	V (W)	150 cm x 75 cm x 75 cm	352,00 €	418,88 €
GW4980	Z	190 cm x 75 cm x 75 cm	424,00 €	504,56 €
GW4981	V	190 cm x 75 cm x 75 cm	424,00 €	504,56 €
GW5004	Z (W)	190 cm x 75 cm x 75 cm	424,00 €	504,56 €
GW5011	V (W)	190 cm x 75 cm x 75 cm	424,00 €	504,56 €



GW5183



GW5018

- Alle Kanten doppelt umlegt
- Geteilte Ablageböden zum einfachen Verstellen
- Ausführung wahlweise mit Zylinderschloss (Z) oder Vorrichtung für Vorhängeschloss (V)
- Zusätzliche Böden, Sattelhalter usw. möglich
- Verwendung von Blindnieten beugt Korrosion vor
- Lieferung mit stabilem Handgriff
- Individuelles Einschrauben der Sattelhalter

Art.-Nr.	Artikel	Preis zzgl. MwSt.	Preis inkl. MwSt.
160219	Putzschrank unter dem Trog, verzinkt, 60 cm breit, 30 cm tief, mit 3 Fächern	591,00 €	703,29 €
160218	Sattelschrank unter dem Trog, verzinkt, 60 cm breit, 60 cm tief, mit einem Fach, Sattel- und Trensenhalter	700,00 €	833,00 €



Sattelschrank



Putzschrank

SATTELSCHRANK zur Selbstmontage

Sattelschrank - Bausatz zur Selbstmontage

- Genial einfacher Aufbau
- Stabile Konstruktion
- Lieferung komplett mit Befestigungsmaterial und Montageanleitung
- Günstige Lieferung: 12,00 €/Stk. zzgl. MwSt. (14,28 € inkl. MwSt.)



Art.-Nr.	Artikel	Preis zzgl. MwSt.	Preis inkl. MwSt.
GW4906	Sattelschrank 106 cm x 60 cm x 60 cm	193,00 €	229,67 €
GW4907	Sattelschrank 150 cm x 60 cm x 60 cm	229,00 €	272,51 €

SATTEL- UND TRENSENHALTER

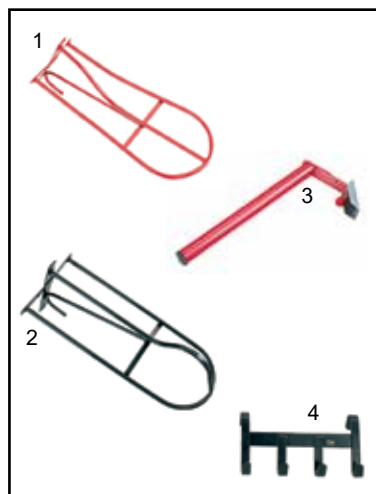

	Art.-Nr.	Artikel	Preis zzgl. MwSt.	Preis inkl. MwSt.
1	GW5074	Sattelhalter Metall, kunststoffbeschichtet. Rot, schwarz oder grün lieferbar.	6,70 €	7,97 €
2	GW5062	Western-Sattelhalter Metall, kunststoffbeschichtet. Schwarz oder rot.	8,60 €	10,23 €
3	GW5078	Sattelhalter abnehmbar, klappbar. Metall, kunststoffbeschichtet. Rot oder schwarz.	17,60 €	20,95 €
4	GW5066	Trensenhalter mit 4 Haken und Bügel zum Einhängen. Metall, kunststoffbeschichtet. Schwarz oder rot.	11,00 €	13,09 €



1	GW5058	Geschirrhalter 1 Satz bestehend aus 4 einzelnen Haltern speziell für Geschirre	51,00 €	60,69 €
2	GW5076	Trensenhalter, englisches Modell aus Kunststoff. Rot, schwarz oder grün.	2,60 €	3,09 €
3	GW5916	Trensenhalter in Hufeisenoform sehr stabil, schwarz kunststoffbeschichtet	23,00 €	27,37 €

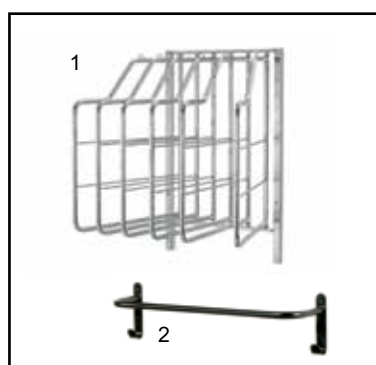

1	GW5917	Pferdedeckenhalter schwenkbar, 6-armig, 800 mm breit. Für Decken, Schabracken usw. Ideal zum Trocknen und Lüften.	414,00 €	492,66 €
	GW5902	Pferdedeckenhalter schwenkbar, 10-armig, 1400 mm breit.	529,00 €	629,51 €
2	GW5956	Pferdedeckenhalter Metall, schwarz lackiert, mit 2 Trensenhaken, 91 cm breit, zum Anschrauben an die Boxentür oder -wand	16,00 €	19,04 €

WINDBRECHENDE NETZE - für gute Luft im Stall

Ein gut belüfteter Stall fördert die Gesundheit der Pferde. Dies kann durch Windnetz (250 g/qm, 90% Windbrechung) erreicht werden. Es lässt Luft durch und verhindert Wind und Zugluft im Stall und in der Reithalle. Hallen mit windbrechenden Netzen sind im Winter windgeschützt und im Sommer nicht stickig, sondern angenehm kühl.



Windnetz-Rollenware - Befestigung mit Holzleisten (bauseits), keine Befestigungsösen enthalten.

Art.-Nr.	Artikel	Breite	Preis / lfm zzgl. MwSt.	Preis / lfm inkl. MwSt.
905530	Windnetz (Meterware), Farbe grün	1,00 m	8,00 €	9,52 €
905531	Windnetz (Meterware), Farbe grün	1,50 m	12,00 €	14,28 €
905532	Windnetz (Meterware), Farbe grün	2,00 m	16,00 €	19,04 €
905533	Windnetz (Meterware), Farbe grün	3,00 m	24,00 €	28,56 €
Preis pro m ²			8,00 €	9,52 €

Art.-Nr.	Artikel	Breite	Preis / Stk. zzgl. MwSt.	Preis / Stk. inkl. MwSt.
905550	Windnetz, Rolle 50 m lang, Farbe grün	1,00 m	350,00 €	416,50 €
905551	Windnetz, Rolle 50 m lang, Farbe grün	1,50 m	525,00 €	624,75 €
905552	Windnetz, Rolle 50 m lang, Farbe grün	2,00 m	700,00 €	833,00 €
905553	Windnetz, Rolle 50 m lang, Farbe grün	3,00 m	1.050,00 €	1.249,50 €
Preis pro m ²			7,00 €	8,33 €

Art.-Nr.	Artikel	Breite	Preis / Stk. zzgl. MwSt.	Preis / Stk. inkl. MwSt.
905580	Windnetz, Rolle 100 m lang, Farbe grün	1,00 m	600,00 €	714,00 €
905581	Windnetz, Rolle 100 m lang, Farbe grün	1,50 m	900,00 €	1.071,00 €
905582	Windnetz, Rolle 100 m lang, Farbe grün	2,00 m	1.200,00 €	1.428,00 €
905583	Windnetz, Rolle 100 m lang, Farbe grün	3,00 m	1.800,00 €	2.142,00 €
Preis pro m ²			6,00 €	7,14 €



Windbrechende Netze sind auch in anderen Farben, in fixen Maßen und mit Ösen am Rand erhältlich! Auch Windnetze für Giebeldreiecke von Reithallen sind lieferbar. Preise auf Anfrage.

ANBINDEBÜGEL und -PFOSTEN

Art.-Nr.	Artikel	Preis zzgl. MwSt.	Preis inkl. MwSt.
608400	Anbindebügel für Putzplatz , aus Rohr 2", 1,20 m hoch, 2,00 m lang. Mit 2 Anbinderingen und Bodenplatten. Verzinkt.	175,00 €	208,25 €
GW5983	Anbindepfosten mit Bügel , aus Rohr DN 102 mm, Höhe Pfosten 170 cm, Höhe Bügel 110 cm, Breite 150 cm, mit Bodenplatten zum Aufdübeln	246,00 €	292,74 €
GW5984	Anbindepfosten mit Bügel und Holzfüllung (Maße wie Art. GW5983)	352,00 €	418,88 €
GW5981 GW5982	Anbindepfosten für Putzplatz , aus Rohr DN 102 mm. Mit 2 Anbinderingen. Verzinkt. 130 cm lang 170 cm lang	87,00 € 101,00 €	103,53 € 120,19 €



ANBINDEKETTEN und -RINGE

	Art.-Nr.	Artikel	Preis zzgl. MwSt.	Preis inkl. MwSt.
1	GW6080	Anbindekette mit Plastiküberzug, mit Karabinerhaken und Panikhaken 140 cm lang	13,80 €	16,42 €
2	GW6064	90 cm lang	12,30 €	14,64 €
3	GW6082	70 cm lang	11,20 €	13,33 €
1	EQ6903	Anbinderinge , verzinkt mit Flacheisen , stabile Ausführung mit 2 Schrauben	8,50 €	10,12 €
2	GW6900	mit Holzgewinde	3,50 €	4,17 €
3	GW6901	mit Metallgewinde , 90 mm lang, mit Mutter	3,50 €	4,17 €
4	GW6906	Karabinerhaken mit Platte	5,70 €	6,78 €
5	GW7007	Karabinerhaken , verzinkt, 100 x 10 mm	1,70 €	2,02 €



Frachtkosten nach Absprache.

RS 20

Weiterhin in unserem Lieferprogramm



Behandlungsstände



Wasser-Ringleitung mit Heizung

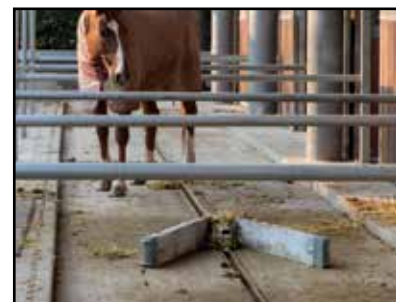

Entmistungsanlagen

WASSERLEITUNG - EINZELTEILE

Art.-Nr.	Artikel	Preis zzgl. MwSt.	Preis inkl. MwSt.
400821	Wasserringleitung für Betrieb mit Umlaufheizung, DN 20 (½"), mit PE-Rohr und Messing-PE-Verschraubungen, mit 2 senkrechten Rohren, inkl. Befestigungsmaterial. Preis pro Box.	98,00 €	116,62 €
405900	Wasserleitungsanschluss an Heizgerät mit Druckminderer, Manometer u. Absperrhahn, inkl. Bypassleitung für Wartungsarbeiten.	230,00 €	273,70 €
405800	Wasserleitung am Stallende (Giebel) , inkl. Verschraubungen (½")	85,00 €	101,15 €
405901	Wasseruhr zur optischen Durchflusskontrolle (Anschluss ½")	17,70 €	21,06 €
160903	Schutzrohr 2" , verzinkt, für senkrechte Leitungen, 120 cm lang , mit 2 Hutschellen	30,50 €	36,30 €
160904	Schutzrohr 2" , verzinkt, für senkrechte Leitungen, 142 cm lang , mit 2 Hutschellen	34,00 €	40,46 €
160906	Schutzrohr 2" , verzinkt, für senkrechte Leitungen, 166 cm lang , mit 2 Hutschellen	40,00 €	47,60 €
160905	Schutzrohr 2" , verzinkt, für senkrechte Leitungen, 188 cm lang , mit 2 Hutschellen	43,00 €	51,17 €
160872	Tragschale DN 50 , verz., 3,00 m lg., als Verbisschutz für isolierte Leitungen, mit 3 Bef.-schellen	39,00 €	46,41 €

Art.-Nr.	Artikel	Abmessungen	Preis zzgl. MwSt.	Preis inkl. MwSt.
100012	PE-Verschraubung AG	 20 x ½"	4,00 €	4,76 €
100121	PE-Verschraubung AG, reduziert	 25 x ½"	6,50 €	7,74 €
100112	PE-Verschraubung IG	 20 x ½"	4,00 €	4,76 €
101121	PE-Verschraubung IG, reduziert	 25 x ½"	6,00 €	7,14 €
403910	PE-Kupplung	 20	7,00 €	8,33 €
300020	PE-T-Stück PE	 20	10,00 €	11,90 €
300112	PE-T-Stück	 20 x ½"	8,00 €	9,52 €
403940	PE-Winkelverschraubung AG 90°	 20 x ½"	4,80 €	5,71 €
400112	PE-Winkelverschraubung IG 90°	 20 x ½"	5,50 €	6,55 €
400220	PE-Winkelverschraubung PE-PE 90°	 20	7,20 €	8,57 €
009012	Durchgang-Kugelhahn	 ½"	5,50 €	6,55 €
013212	Auslauf-Kugelhahn	 ½"	5,50 €	6,55 €
101012	PE-Kunststoffrohr für Wasserleitungen (Preis pro lfm)	DN 20 (½")	1,10 €	1,31 €
000238	VA-Rohnippel (Edelstahl)	80 mm ½"	4,10 €	4,88 €
000237	VA-Rohnippel (Edelstahl)	120 mm ½"	4,80 €	5,71 €
613012	VA-T-Stück IG	½"	3,20 €	3,81 €
609012	VA-Winkel	½"	2,50 €	2,98 €
950402	Hutschelle, schmal, mit 2 Schrauben (für Schutzrohr)	2"	3,50 €	4,17 €
107800	Abstandsschelle zum Befestigen der Tragschalen	DN 20	1,20 €	1,43 €
107801		DN 50	1,45 €	1,73 €
000240	Rohrisolierung, 13 mm dick (Preis pro lfm)	DN 20 (½")	1,20 €	1,43 €
050012	Entlüftungsventil mit 1 T-Stück	½"	15,10 €	17,97 €
160860	Schutzabdeckung (Hutprofil)	1,50 m lang	38,50 €	45,82 €
405910	Druckminderer, ohne Manometer	¾"	41,70 €	49,62 €
405915	Manometer für Druckminderer	¾"	8,10 €	9,64 €

Frachtkosten nach Absprache.

RS 20



Bedarfsgerechte Pferdeställe



Individuelle Gestaltung rund um den Pferdestall

Unser Lager und Ausstellungcenter auf 4.500 m²,
direkt an der Autobahn A5, Abfahrt Riegel:



**Firma Sulzberger
Stalltechnik GmbH**

Im Oberwald 26

79359 Riegel

Tel.: 07645 / 9108 -50

Fax: 07645 / 9108 -59

E-Mail: lager@sulzberger.de

Alles aus einer Hand



Pferdeställe in verschiedenen Ausführungen

Pferdeboxen



Tränkesysteme



Tränken



Heizgeräte

Paddocks



Fütterung



Bodenheuraufe

Heutrog „Elastik“
mit Futterklappe



Türen,
Tore,
Fenster,
Lamellen-
vorhänge



Montage



Das Beste für Ihr Pferd



www.sulzberger.de